

ERKADO

az ajtók a mi világunk

BELTÉRI AJTÓK Katalógus 2026

Kiadás I/2026/A
2026.01.01-től érvényes

HU



JASMIN 7 ZSÁLYA ST CPL dekorban, BELLA SLIM fényes sárgaréz kilincssel

ERKADO az ajtók a mi világunk

A beltéri ajtók minden otthon alapfelszereltségéhez tartoznak. Ezért az ajtókra már régóta nem elég csak a használati és funkcionális szempontok alapján tekinteni. Ma már a belsőépítészet fontos elemei, amelyek kiemelik a tökéletesen berendezett otthon előnyeit, ezért modern megoldásokat alkotunk, vonzó formatervezést vezetünk be, és ügyelünk a kivitelezés minőségére, hogy örömmel válassza az Erkado ajtókat.

Fontos számunkra minden lényeges tevékenységi terület fejlesztése, hogy olyan terméket hozzunk létre, amely megfelel az Ön elvárásainak. Ezt a célt fejlett technológiájú gyártósorokba történő beruházásokkal, a munkatársak képzésével és a fogyasztói igények rendszeres elemzésével érjük el. A dinamikus fejlődés nem lenne lehetséges az értékesítési hálózat résztvevőinek aktivitása nélkül. Köszönjük az inspiráló javaslatokat és a szimpátia kifejezését.



Look for FSC® certified products

STILE KERETES SZERKEZETŰ AJTÓK.....			5
WERBENA.....	ÚJDONSÁG	6	
LAURENCJA.....		8	
FREZZJA.....		10	
JASMIN.....	ÚJDONSÁG	12	
NEMEZJA.....		14	
PEONIA.....		16	
AMARYLIS.....		18	
MISKANT.....		20	
MAGNOLIA.....		22	
BUDLEJA, POWOJNIK.....		24	
LUKRECJA.....		26	
EPIEDIUM.....		28	
ARALIA, NOLINA, EWODIA.....		30	
JUKA.....	ÁRSLÁGER!	32	
FORSYCJA.....	ÁRSLÁGER!	34	
LAWENDA.....	ÁRSLÁGER!	36	
IRYS.....		38	
DAGLEZJA.....		40	
DEBECJA.....		42	
SURMIA.....		44	
BERBERYS, FLOKS.....		46	
KROKUS.....		48	
KAMELIA.....		50	
PETUNIA.....		52	
AZALIA.....		54	
HIACYNT.....		56	
FRAGI.....		58	
LOFT ÜVEGAJTÓK.....	ÚJDONSÁG		60
LOFT BASIC.....	ÚJDONSÁG	60	
LOFT CLASSIC.....	ÚJDONSÁG	62	
LOFT ART.....	ÚJDONSÁG	64	
GRAF ÜVEGAJTÓK.....	ÚJDONSÁG		68
DEKORATÍV LAMELLÁK.....			72
LAKKOZOTT AJTÓK.....			74
WERBENA.....	ÚJDONSÁG	74	
JASMIN.....	ÚJDONSÁG	76	
AMARYLIS.....		78	
PEONIA.....		80	
MISKANT.....		82	
NEMEZJA.....		84	
LAURENCJA.....		86	
BALDUR.....		88	
ANUBIS.....		90	
UNO PREMIUM.....		92	
TURAN.....		94	
MILDA.....		96	
SYLENA.....		98	
INTARZIÁK.....	ÚJDONSÁG		100
LEMEZELT AJTÓK.....			108
BALDUR.....		108	
UNO PREMIUM.....		110	
ALTAMURA.....		112	
ANSEDONIA.....		114	
LORIENT.....		116	
MENTON.....		118	
SORANO.....		120	
BELTÉRI BEJÁRATI AJTÓK.....			122
FORTECA RC2.....		122	
FORTECA RC3.....		122	
FIX AJTÓTOK FORTECA-HOZ.....		126	
ACÉL AJTÓTOKOK FORTECA-HOZ.....		127	
HERSE SET ÉS HERSE MAX SET.....		128	
FIX ÉS ÁLLÍTHATÓ AJTÓTOKOK A HERSE SET SOROZATHOZ.....		130	
ACÉL AJTÓTOKOK A HERSE SET SOROZATHOZ.....		132	
UNITED ACÉL AJTÓTOK A HERSE SET SOROZATHOZ.....		133	
TŰZGÁTLÓ BELTÉRI BEJÁRATI AJTÓK.....			134
LEDA EI30.....		134	
LEDA EI60.....		134	
FA AJTÓTOK A LEDA SOROZATHOZ.....		136	
ACÉL AJTÓTOKOK A LEDA SOROZATHOZ.....		136	
KÉTSZÁRNYÚ LEDA EI30 ÉS EI60.....		137	
VASALAT – KILINCSEK.....	ÚJDONSÁG		138
MŰSZAKI INFORMÁCIÓK.....			149
KORONÁK ÉS PILASZTEREK.....			155
AJTÓTOK-SZÉLESÍTŐ PANELEK.....			156
FAL ELŐTT FUTÓ TOLÓAJTÓ-RENDSZEREK.....			158
FALBAN FUTÓ TOLÓAJTÓ-RENDSZEREK.....			164
KÉTSZÁRNYÚ AJTÓK.....			167
CSUKLÓAJTÓK.....			170
COVERT FALSÍKBAN ZÁRÓDÓ AJTÓK.....			171
OLDALBEVILÁGÍTÓK ÉS FELÜLVILÁGÍTÓK.....			174
AJTÓTOKOK.....			176
"ALAGÚT / VAKTOK" TÍPUSÚ ÁLLÍTHATÓ AJTÓTOK.....		179	
ACÉL AJTÓTOK.....		180	
ACÉL AJTÓTOK PEREM NÉLKÜL.....		181	
RÁKATTHATÓ ÁLLÍTHATÓ AJTÓTOK ACÉL AJTÓTOKHOZ.....		182	
FORDÍTOTT AJTÓTOK.....		183	
ÁLLÍTHATÓ AJTÓTOK PEREM NÉLKÜLI AJTÓSZÁRNYHOZ.....		184	
FIX AJTÓTOK PEREMES AJTÓSZÁRNYHOZ.....		185	
ÁLLÍTHATÓ AJTÓTOK PEREMES AJTÓSZÁRNYHOZ.....		186	



DEKOROK

BELTÉRI AJTÓK ELÉRHETŐ SZÍNEI

GREKO



DÍÓ GREKO



KÖZÉP TÖLGY GREKO



ARANY TÖLGY GREKO



TÖLGY GREKO



SZÜRKE TÖLGY GREKO



SONOMA GREKO



VILÁGOS AKÁC GREKO



FEHÉR GREKO
(hasonló: RAL 9010,
NCS S 0502-Y50R)



HÓFEHÉR GREKO
(hasonló: RAL 9016,
NCS S 0300-N)

PREMIUM



KŐRIS GRAFIT PREMIUM



TÖLGY PREMIUM



TÖLGY NATÚR PREMIUM

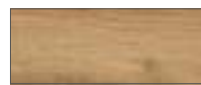

TÖLGY NATÚR KERESZTTEREZETES
PREMIUM¹⁾



DÍÓ CLASSIC PRÉMIUM



BETON PREMIUM



SZÜRKE JUHAR PREMIUM



FEHÉR KÉREG PREMIUM



FEHÉR PREMIUM
(hasonló: RAL 9003,
NCS S 0500-N)

ÚJDONSÁG

CPL



WENGE DARK ST CPL



TÖLGY ST CPL



SZÜRKE TÖLGY ST CPL



VILÁGOSSZÜRKE ST CPL¹⁾
(hasonló: RAL 7037, NCS S
5500-N)



HAMUSZÜRKE ST CPL¹⁾
(hasonló: RAL 7047, NCS S
2500-N)



KŐSZÜRKE ST CPL¹⁾
(hasonló: RAL 1019,
NCS S 4005-Y20R)



FEKETE ST CPL¹⁾
(hasonló: RAL 9011,
NCS S 9000-N)



SŐTÉTKÉK ST CPL¹⁾²⁾
(hasonló: RAL 5011,
NCS 8010-R90B)



SŐTÉTZÖLD ST CPL¹⁾
(hasonló: RAL 6007,
NCS S 8010-G30Y)



FEHÉR ST CPL¹⁾
(hasonló: RAL 9003,
NCS S 0500-N)



CAPPUCCINO ST CPL¹⁾
(hasonló: RAL D2 080 80 05
NCS S 3005-Y50R)



ZSÁLYA ST CPL¹⁾
(hasonló: RAL 7033,
NCS S 4005-G20Y)



ANTRACIT ST CPL¹⁾
(hasonló: RAL 7024
NCS S 8000-N)



ANTRACIT SATIN CPL 0,2 és 0,7
(hasonló: RAL 7024
NCS S 8000-N)

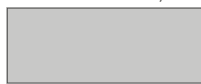

SZÜRKE CPL 0,2 és 0,7
(hasonló: RAL 7047,
NCS S 2500-N)

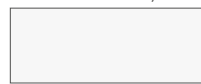

FEHÉR CPL 0,2 és 0,7
(hasonló: RAL 9003,
NCS S 0300-N)



LAKKOZOTT UV



DÍÓ CLASSIC CPL 0,2 és 0,7



TÖLGY RETRO CPL 0,2 és 0,7



TÖLGY CLASSIC 0,2 és 0,7 CPL



FEHÉR TITÁN UV
(hasonló: RAL 9003,
NCS S 0500-N)



KASMÍR TITÁN UV
(hasonló: RAL D2 080 80 05
NCS S 3005-Y50R)

ÚJDONSÁG

ÚJDONSÁG

PORFESTETT a LOFT kollekcióban

ÚJDONSÁG



FEKETE STR
(RAL 9005)



FEHÉR STR
(RAL 9003)



RAL 5002



RAL 6005

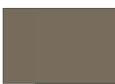

RAL 7006



RAL 7016



RAL 7024



RAL 7032



RAL 8017



RAL 9007



RAL 9010

* speciális **AntiFinger** bevonat, amely csökkenti a szennyeződések és az ujjlenyomatok nyomait

¹⁾ csak bizonyos lemezes ajtózárnáknál alkalmazható. A szettben az ajtótok tölgy natúr premium dekorban készül

²⁾ a készlet erejéig

STILE KERETES SZERKEZETŰ AJTÓK

FALCOS ÉS FALC NÉLKÜLI



Stabil keresztléc 35 mm vagy 22 mm vastagságban



Esztétikus, keret nélküli üvegezés nútba helyezve



Látványos GREKO felület, strapabíró PREMIUM felület vagy mindkét tulajdonságot ötvöző CPL felület



CUBE SLIM kilincs



Tartós csapozott kötés



Ingyenes gyári átmenő furat a kilincs számára (úgynevezett osztott), ha az ajtószárnyal együtt rendelik



Három praktikus, 2 csapos, állítható pánt, amely egy masszív, 40 mm vastag függőleges keretelembe van szerelve (opcionálisan takarósapkákkal)



Modern tejüveg edzett üveg vagy opcionálisan: átlátszó, illetve innovatív VSG matt vagy fekete ragasztott üveg



automata küszöb (opcionálisan)



MDF keretelemek



Rétegesen ragasztott fából készült függőleges keretelemek HDF és MDF lapokkal borítva ¹⁾

¹⁾ Felár ellenében elérhető falcos, falc nélküli és falcmentes modellekhez tolóajtó rendszerekhez PL és CZ szabvány szerint a következő dekorokban: FEHÉR PREMIUM, TÖLGY NATÚR PREMIUM, KÓRIS GRAFIT PREMIUM, SZÜRKE JUHAR PREMIUM, TÖLGY ST CPL



WERBENA

BELTÉRI KERETSZERKEZETES STILE AJTÓSZÁRNYAK FALCOS ÉS FALC NÉLKÜLI KIVITELBEN



WERBENA 1 ZSÁLYA ST CPL dekorban, QUANTA FIT fekete matt kilincssel



WERBENA 1



WERBENA 2



WERBENA 3



WERBENA 4



WERBENA 5



WERBENA 6



WERBENA 7



WERBENA 8



WERBENA 9

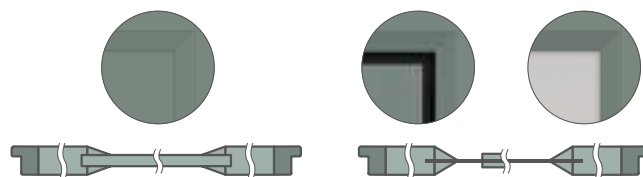

WERBENA 1, 2, 3
ferde lécz 16 mm-es lemez
mellett

WERBENA 4, 5, 6, 7, 8, 9
mély ferde lécz az üveg mellett

WERBENA 4, 5, 6
a panel 3 mm vastag éle mindig
fekete színű

WERBENA 4 ZSÁLYA ST CPL dekortaban, BELLA SLIM fényes króm kilinccsel

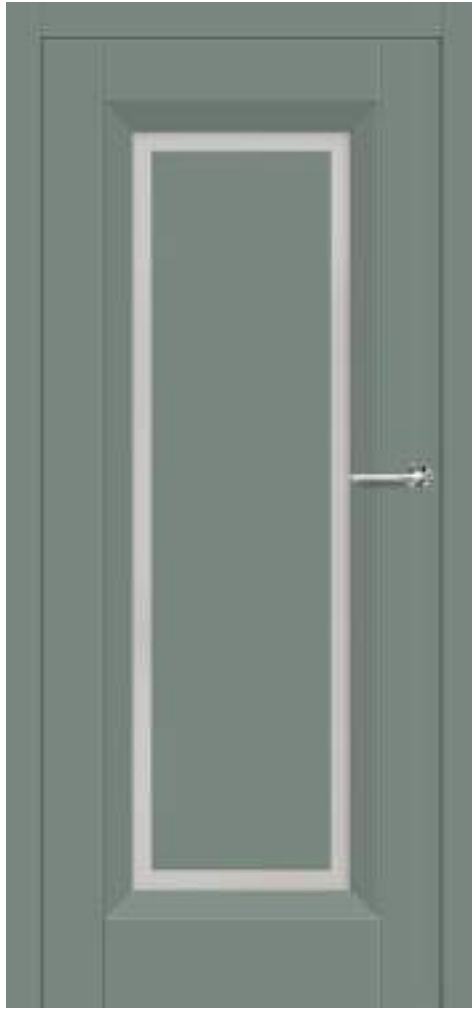

SZERKEZET

- falcos vagy falc nélküli ajtószárny STILE keretes szerkezetű technológiával készítve
- függőleges és vízszintes keretelemek MDF lapból, PREMIUM, ST CPL vagy ST CPL furnérral, AntiFinger bevonattal
- ragasztott fából készült függőleges keretelemek HDF és MDF lapokkal borítva⁴⁾
- WERBENA 1, 2, 3 – 16 mm vastag MDF lapból készült panelek, ferde léccel keretezve; WERBENA 4, 5, 6 – 3 mm vastag HDF lapból készült panelek, mindkét oldalon üvegre ragasztva, mély ferde léccel keretezve. **A panel éle mindig fekete színű.**
- a ferde léccel és a ragasztott panel közötti átlátszó rész szélessége 40 mm
- opcionálisan felár ellenében ajtótok-szélesítő panelek, valamint korona és pilaszterek str. 155-157
- lehetőség az ajtószárny saját kezű lerövidítésére, részletek a 153. oldalon

VASALAT

- három ezüst színű, 2-csapos pánt vízszintes állítási lehetőséggel a falcos ajtószárnyban, vagy felár ellenében fekete
- két pánt (felár ellenében harmadik) rejtve a falc nélküli ajtószárnyban, festve ezüst színben (opcionálisan felár ellenében fekete, arany vagy fehér színben); a pántokat az ajtótokkal együtt szállítjuk és árazzuk
- zár: rugós-retesz a falcos ajtószárnyban, mágneses (opcionálisan rugós-retesz) a falc nélküli ajtószárnyban, kulcsos, cilinderbetétes, takarékos vagy blokkolható kivitelben, ezüst színben (felár ellenében fekete); opcionálisan felár ellenében mágneszár fekete, arany vagy fehér színben

ÜVEGEZÉS

- alapértelmezés szerint 4 mm-es edzett tejúveg vagy átlátszó üveg, felár ellenében VSG 221 ragasztott üveg, tejúveg vagy fekete biztonsági, mindkét oldalon sima vagy dekoratív edzett üveg 4 mm relief és point **ÚJDONSÁG** (WERBENA 7, 8, 9). A relief és point üveg egyik oldala sima.
- lehetőség az üvegezés oldalának megváltoztatására REWERS-re (AWERS az alapértelmezett üvegezés), 154. oldal

ELÉRHETŐ MEGOLDÁSOK (158-169. oldal)

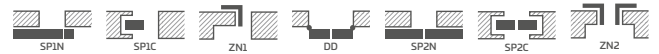

ELÉRHETŐ AJTÓSZÁRNY SZÉLESSÉGEK **ÚJDONSÁG**

60 65 70 75 80N⁵⁾ 80 85 90 95 100

PREMIUM

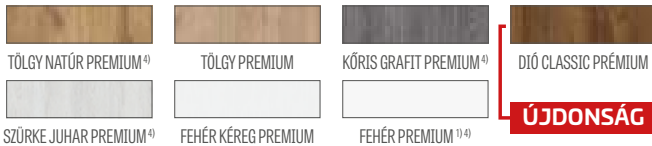

CPL



Ragasztott fa keretelemek⁴⁾

FELÁRAS EXTRÁK

gyári átmenő furat a kilincsekhez (ún. osztott), ajtószárny szettel együtt rendelve

rekuperációs rés sztenderd vagy mini, szellőzési alulvágás sztenderd vagy mini (153. oldal)

fautánzatú műanyag szellőzők (4 db.)

fém szellőzők, kerek és szögletes (4 db); kivitel: matt nikkal, patina, fehér és fekete

szellőzőrács (csak 80, 90, 100 cm széles ajtószárnyakhoz)

falcos és falc nélküli „100”-as ajtószárny

VSG 221 ragasztott biztonsági üveg, mindkét oldalon sima vagy dekoratív üveg

fém pánt takarók a falcos ajtószárnyban

(szín: matt nikkal, patina, fényes króm, fényes sárgaréz, fehér és fekete)

váltás fekete színű pántokra, zárlemezre és zárra falcos ajtószárnyak esetén

automata küszöb

váltás mágneszárra fekete, fehér vagy arany színben falc nélküli ajtószárnyakhoz

váltás fekete, fehér vagy arany színű pántokra és zárlemezre falc nélküli ajtószárnyakhoz

ragasztott fából készült függőleges keretelemek⁴⁾

szabvány PL2112

+15% a szárny felár előtti árához

¹⁾ sima fehér fólia, amely festett felületet imitál

³⁾ speciális AntiFinger bevonat, amely csökkenti a szennyeződések és az ujjlenyomatok nyomait

⁴⁾ ragasztott fa függőleges keretelemek HDF és MDF lapokkal borítva, felár ellenében elérhető a következő dekorokhoz: FEHÉR PREMIUM, TÖLGY NATÚR PREMIUM, KŐRIS GRAFIT PREMIUM, SZÜRKE JUHAR PREMIUM, TÖLGY ST CPL

⁵⁾ csak falc nélküli ajtószárnyakhoz⁶⁾ a készlet erejéig



LAURENCJA

BELTÉRI KERETSZERKEZETES STILE AJTÓSZÁRNYAK FALCOS ÉS FALC NÉLKÜLI KIVITELBEN



LAURENCJA 1 FEHÉR ST CPL dekorban, fekete VSG üvegezéssel, QUANTA FIT fekete matt kilincssel



LAURENCJA 1



LAURENCJA 2



LAURENCJA 3



LAURENCJA 4



LAURENCJA 5



LAURENCJA 6

LAURENCJA 1 FEHÉR PREMIUM dekorban, CUBE PREMIUM fekete matt kilinccsel és fekete VSG 221 ragasztott üveggel



SZERKEZET

- falcos vagy falc nélküli ajtószárny STILE keretes szerkezetű technológiával készítve
- függőleges és vízszintes keretelemek MDF lapból, PREMIUM, ST CPL vagy ST CPL furnérral, AntiFinger bevonattal
- ragasztott fából készült függőleges keretelemek HDF és MDF lapokkal borítva⁴⁾
- 4 mm vastag HDF lemezből készült betétek CPL vagy PREMIUM fóliával borítva
- nagyon széles, 35 mm vastag keresztléc
- opcionálisan felár ellenében ajtótok-szélesítő panelek, valamint korona és pilaszterek str. 155-157
- lehetőség az ajtószárny saját kezű lerövidítésére, részletek a 153. oldalon

VASALAT

- három ezüst színű, 2-csapos pánt vízszintes állítási lehetőséggel a falcos ajtószárnyban, vagy felár ellenében fekete
- két pánt (felár ellenében harmadik) rejtve a falc nélküli ajtószárnyban, festve ezüst színben (opcionálisan felár ellenében fekete, arany vagy fehér színben); a pántokat az ajtótokkal együtt szállítjuk és árazzuk
- zár: rugós-retesz a falcos ajtószárnyban, mágneses (opcionálisan rugós-retesz) a falc nélküli ajtószárnyban, kulcsos, cylinderbetétes, takarékos vagy blokkolható kivitelben, ezüst színben (felár ellenében fekete); opcionálisan felár ellenében mágneszár fekete, arany vagy fehér színben

ÜVEGEZÉS

- alapértelmezett 4 mm vastag tejüveg vagy átlátszó üveg, felár ellenében VSG 221 ragasztott tejüveg vagy fekete üveg biztonságos, mindkét oldalon sima
- lehetőség az üvegezés oldalának megváltoztatására REWERS-re (AWERS az alapértelmezett üvegezés), 154. oldal

ELÉRHETŐ MEGOLDÁSOK (158-169. oldal)



ELÉRHETŐ AJTÓSZÁRNY SZÉLESSÉGEK ÚJDONSÁG

60 65 70 75 80N⁵⁾ 80 85 90 95 100

FELÁRAS EXTRÁK

- gyári átmenő furat a kilincsekhez (ún. osztott), ajtószárny szettel együtt rendelve
- rekuperációs rés sztenderd vagy mini, szellőzési alulvágás sztenderd vagy mini (153. oldal)
- fautáztatú műanyag szellőzők (4 db.)
- fém szellőzők, kerek és szögletes (4 db); kivitel: matt nikkel, patina, fehér és fekete
- szellőzőrács (csak 80, 90, 100 cm széles ajtószárnyakhoz)
- falcos és falc nélküli „100”-as ajtószárny
- VSG 221 ragasztott üveg, biztonságos, mindkét oldalon sima
- fém pánt takarók a falcos ajtószárnyban (szín: matt nikkel, patina, fényes króm, fényes sárgaré, fehér és fekete)
- váltás fekete színű pántokra, zárlemezre és zárra falcos ajtószárnyak esetén
- automata küszöb
- váltás mágneszárra fekete, fehér vagy arany színben falc nélküli ajtószárnyakhoz
- váltás fekete, fehér vagy arany színű pántokra és zárlemezre falc nélküli ajtószárnyakhoz
- ragasztott fából készült függőleges keretelemek⁴⁾

PREMIUM

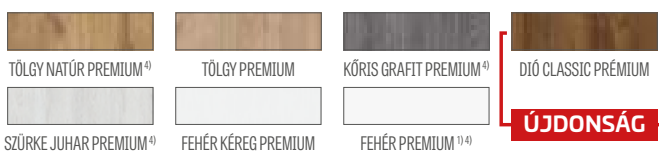

CPL



Ragasztott fa keretelemek⁴⁾

¹⁾ sima fehér fólia, amely festett felületet imitál

³⁾ speciális AntiFinger bevonat, amely csökkenti a szennyeződések és az ujjlenyomatok nyomait

⁴⁾ ragasztott fa függőleges keretelemek HDF és MDF lapokkal borítva, felár ellenében elérhető a következő dekorokhoz: FEHÉR PREMIUM, TÖLGY NATÚR PREMIUM, KŐRIS GRAFIT PREMIUM, SZÜRKE JUHAR PREMIUM, TÖLGY ST CPL

⁵⁾ csak falc nélküli ajtószárnyakhoz⁶⁾ a készlet erejéig



FREZJA

BELTÉRI KERETSZERKEZETES STILE AJTÓSZÁRNYAK FALCOS ÉS FALC NÉLKÜLI KIVITELBEN



FREZJA 9 CAPPUCCINO ST CPL dekorban, BELLA SLIM fényes sárgaréz kilincssel



FREZJA 1



FREZJA 2



FREZJA 3



FREZJA 4

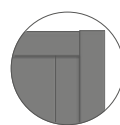

FREZJA 2

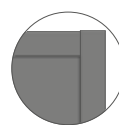

FREZJA 4

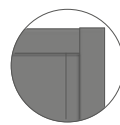

FREZJA 6



FREZJA 9
a panel 3 mm vastag éle
mindig fekete színű



FREZJA 5



FREZJA 6



FREZJA 7³⁾



FREZJA 8²⁾



FREZJA 8
alsó szellőzőnyílás

²⁾ FREZJA 8 – 8 mm vastag üveg

³⁾ FREZJA 7 – csak tükörrel rendelkező modell; a másik oldal – a lap a megfelelő dekorral van borítva. Előlap – a tükör a zsanérok oldalán található (ahogy a képen is látható)

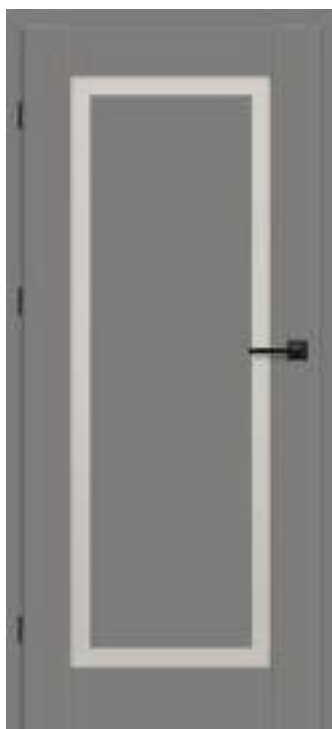

GREKO



PREMIUM

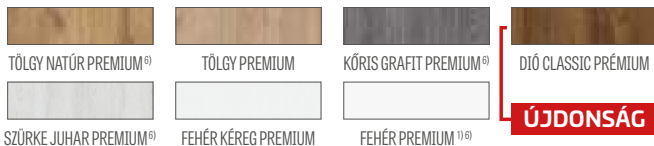

CPL



Ragasztott fa keretelemek⁶⁾

¹⁾ sima fehér fólia, amely festett felületet imitál

²⁾ FREZJA 8 esetén nem elérhető

³⁾ FREZJA 8 nem elérhető tolóajtó rendszerekben

⁵⁾ speciális **AntiFinger** bevonat, amely csökkenti a szennyeződések és az ujjlenyomatokat

⁶⁾ ragasztott fa függőleges keretelemek HDF és MDF lapokkal borítva, felár ellenében elérhető a következő dekorokhoz: FEHÉR PREMIUM, TÖLGY NATÚR PREMIUM, KÓRIS GRAFIT PREMIUM, SZÜRKE JUHAR PREMIUM, TÖLGY ST CPL

⁷⁾ csak falc nélküli ajtószárnyakhoz

⁸⁾ A FREZJA 9 modell elérhető PREMIUM és ST CPL dekorban

⁹⁾ GREKO dekoroknál nem elérhető¹⁰⁾ a készlet erejéig

SZERKEZET

- falcos vagy falc nélküli ajtószárny STILE keretes szerkezetű technológiával készítve
- függőleges és vízszintes MDF keretelemek GREKO, PREMIUM, ST CPL vagy ST CPL fóliával, AntiFinger bevonattal
- ragasztott fa függőleges keretelemek HDF és MDF lapokkal borítva⁶⁾
- 16 mm vastag HDF panelek (a FREZJA 2 és 6 modelleknél 4 mm-es betét is), GREKO, CPL vagy PREMIUM fóliával borítva, a FREZJA 7 csak tükörrel elérhető
- A FREZJA 9 modellnél a 3 mm vastag HDF panel mindkét oldalán üvegre van ragasztva.

A panel széle mindig fekete színű.

- opcionálisan felár ellenében ajtótok-szélesítő panelek, valamint korona és pilaszterek str. 155-157
- lehetőség az ajtószárny saját kezű lerövidítésére, részletek a 153. oldalon

VASALAT

- három ezüst színű, 2-csapos pánt vízszintes állítási lehetőséggel a falcos ajtószárnyban, vagy felár ellenében fekete
- két rejtett pánt (felár ellenében harmadik is) falc nélküli ajtószárnyban, ezüst színben festve (opcionálisan felár ellenében fekete, arany vagy fehér színben); a pántokat az ajtótokkal együtt szállítjuk és árazunk
- falcolt ajtószárnyban rugós-zárnyelvs zár, falc nélküli ajtószárnyban mágneszár (opcionálisan rugós-zárnyelvs), kulcsos, zárbetétes, takarékos vagy blokkolható kivitelben, ezüst színben (felár ellenében fekete); opcionálisan felár ellenében mágneszár fekete, arany vagy fehér színben

ÜVEGEZÉS

- alapértelmezett: edzett tejúveg, átlátszó 4 mm vagy egyoldals tükör (csak FREZJA 7), felár ellenében: VSG 221 ragasztott tejúveg vagy fekete üveg biztonságos, mindkét oldalon sima (FREZJA 1, 3, 5 esetén) vagy dekoratív edzett üveg 4 mm relief és point **ÚJDONSÁG** (FREZJA 1, 3, 5 esetén). A relief és point üveg egyik oldala sima.
- lehetőség az üvegezés oldalának megváltoztatására REWERS-re (AWERS az alapértelmezett üvegezés), 154. oldal
- Állandó üvegezési szélesség; FREZJA 1 – 140 mm, FREZJA 5 – 80 mm, FREZJA 9 – 50 mm

ELÉRHETŐ MEGOLDÁSOK (158-169. oldal)



ELÉRHETŐ AJTÓSZÁRNY SZÉLESSÉGEK **ÚJDONSÁG**



FELÁRAS EXTRÁK

gyári átmenő furat a kilinckekhez (ún. osztott), ajtószárny sittel együtt rendelve

rekuperációs rés sztenderd vagy mini, szellőzési alulvágás sztenderd vagy mini (153. oldal)

fautánczátú műanyag szellőzők (4 db)²⁾

fém szellőzők, kerek és négyzet alakú²⁾ (4 db.); kialakítás: matt nikkell, patina, fényes fekete

szellőzőrács²⁾ (csak 80, 90, 100 cm szélességű ajtószárnyakhoz)

falcos és falc nélküli „100”-as ajtószárny

VSG 221 ragasztott üveg, biztonsági, mindkét oldalon sima vagy dekoratív üveg

fém takarókupakok a pántokra a falcolt ajtószárnyban (szín: matt nikkell, patina, fényes króm, fényes sárgaréz, fehér és fekete)

váltás fekete színű pántokra, zárlemezre és zárra falcos ajtószárnyak esetén

automata küszöb (FREZJA 8 esetén nem elérhető)

váltás mágneszárra fekete, fehér vagy arany színben falc nélküli ajtószárnyakhoz

váltás fekete, fehér vagy arany színű pántokra és zárlemezre falc nélküli ajtószárnyakhoz

ragasztott fából készült függőleges keretelemek⁶⁾

szabvány PL2112⁹⁾

+15% a szárny felár előtti árához



JASMIN

BELTÉRI KERETSZERKEZETES STILE AJTÓSZÁRNYAK FALCOS ÉS FALC NÉLKÜLI KIVITELBEN

MINTAOLTALOM ALATT

ERKADO

015099362-0001/015099362-0006



JASMIN 3 CAPPUCCINO ST CPL dekorban, BELLA SLIM fekete matt kilincssel



JASMIN 1



JASMIN 2



JASMIN 3



JASMIN 4



JASMIN 5^{*)}



JASMIN 6^{*)}



JASMIN 7^{*)}



JASMIN 8^{*)}



JASMIN
a panel 3 mm vastag éle mindig
fekete színű

^{*)} A bemutatott JASMIN 5-8 ajtók fotói kizárólag a „80”-as ajtószárny szélességre vonatkoznak. Más szélességeknél eltérések lehetnek a középső panel sugarainak az üveghez viszonyított arányaiban, amelyek befolyásolhatják a vásárló választását. Az egyes szélességeket ábrázoló grafikák megtalálhatók a www.erkado.pl oldalon.



JASMIN 1 KÖSZÜRKE ST CPL dekorban, BELLA SLIM fekete matt kilincsel

SZERKEZET

- falcos vagy falc nélküli ajtószárny STILE keretes szerkezetű technológiával készítve
- függőleges és vízszintes keretelemek MDF lapból, PREMIUM, ST CPL vagy ST CPL furnérral, AntiFinger bevonattal
- ragasztott fából készült függőleges keretelemek HDF és MDF lapokkal borítva⁴⁾
- 3 mm vastag HDF lapból készült panelek, mindkét oldalon üvegre ragasztva. **A panel széle mindig fekete színű.**
- a keretelem széle és a ragasztott panel közötti átlátszó sáv szélessége 50 mm
- opcionálisan felár ellenében ajtótok-szélesítő panelek, valamint korona és pilaszterek str. 155-157
- lehetőség az ajtószárny saját kezű lerövidítésére, részletek a 153. oldalon

VASALAT

- három ezüst színű, 2-csapos pánt vízszintes állítási lehetőséggel a falcos ajtószárnyban, vagy felár ellenében fekete
- két rejtett pánt (felár ellenében harmadik is) a falc nélküli ajtószárnyban, ezüst színben festve (opcionálisan felár ellenében fekete, arany vagy fehér színben); a pántokat az ajtótokkal együtt szállítjuk és árazzuk
- falcolt ajtószárnyban rugós-zárnyelvs zár, falc nélküli ajtószárnyban mágneszár (opcionálisan rugós-zárnyelvs), kulcsos, zárbetétes, takarékos vagy blokkolható kivitelben, ezüst színben (felár ellenében fekete); opcionálisan felár ellenében mágneszár fekete, arany vagy fehér színben

ÜVEGEZÉS

- alapértelmezett 4 mm-es edzett tejúveg vagy átlátszó üveg, felár ellenében VSG 221 ragasztott tejúveg vagy fekete biztonsági, mindkét oldalon sima üveg
- lehetőség az üvegezés oldalának megváltoztatására REWERS-re (AWERS az alapértelmezett üvegezés), 154. oldal

ELÉRHETŐ MEGOLDÁSOK (158-169. oldal)



ELÉRHETŐ AJTÓSZÁRNY SZÉLESSÉGEK

ÚJDONSÁG

60 65 70 75 80N⁵⁾ 80 85 90 95 100

PREMIUM

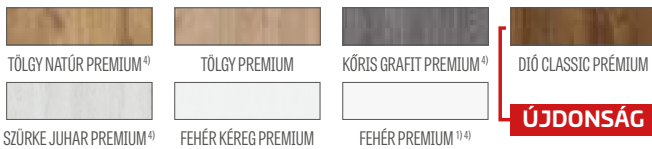

CPL

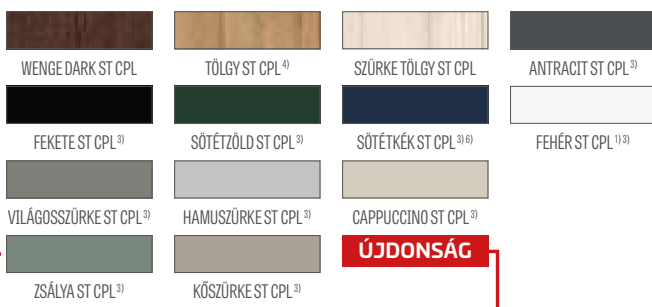

Ragasztott fa keretelemek⁴⁾

FELÁRAS EXTRÁK

gyári átmenő furat a kilincsekhez (ún. osztott), ajtószárny szettel együtt rendelve

rekuperációs rés sztenderd vagy mini, szellőzési alulvágás sztenderd vagy mini (153. oldal)

fautánczátú műanyag szellőzők (4 db.)

fém szellőzők, kerek és szögletes (4 db); kivitel: matt nikkel, patina, fehér és fekete

szellőzőrács (csak 80, 90, 100 cm széles ajtószárnyakhoz)

falcos és falc nélküli „100”-as ajtószárny

VSG 221 ragasztott üveg, biztonsági, mindkét oldalon sima

fém pánt takarók a falcos ajtószárnyban

(szín: matt nikkel, patina, fényes króm, fényes sárgaré, fehér és fekete)

váltás fekete színű pántokra, zárlemeze és zárra falcos ajtószárnyak esetén

automata küszöb

váltás mágneszárra fekete, fehér vagy arany színben falc nélküli ajtószárnyakhoz

váltás fekete, fehér vagy arany színű pántokra és zárlemeze falc nélküli ajtószárnyakhoz

ragasztott fából készült függőleges keretelemek⁴⁾

szabvány PL2112

+15% a szárny felár előtti árához

¹⁾ sima fehér fólia, amely festett felületet imitál

³⁾ speciális AntiFinger bevonat, amely csökkenti a szennyeződések és az ujjlenyomatok nyomait

⁴⁾ rétegesen ragasztott fa függőleges keretelemek HDF és MDF lapokkal borítva, felár ellenében elérhetők a következő dekorokhoz: FEHÉR PREMIUM, TÖLGY NATÚR PREMIUM, KŐRIS GRAFIT PREMIUM, SZÜRKE JUHAR PREMIUM, TÖLGY ST CPL

⁵⁾ csak falc nélküli ajtószárnyakhoz⁵⁾ a készlet erejéig



NEMEZJA

BELTÉRI KERETSZERKEZETES STILE AJTÓSZÁRNYAK FALCOS ÉS FALC NÉLKÜLI KIVITELBEN



NEMEZJA 14 ANTRACIT ST CPL dekorban, QUANTA FIT fekete matt kilincsel



NEMEZJA 4



NEMEZJA 6



NEMEZJA 7



NEMEZJA 8



NEMEZJA 9

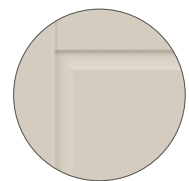

Fazettált panel



NEMEZJA 10



NEMEZJA 11



NEMEZJA 12



NEMEZJA 15



NEMEZJA 16

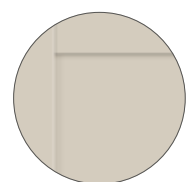

NEMEZJA 16
Egyenes panel

ÚJDONSÁG

NEMEZJA 16 CAPPUCINO ST CPL dekorban, QUANTA FIT fekete matt kilinccsel



SZERKEZET

- falcos vagy falc nélküli ajtószárny STILE keretes szerkezetű technológiával készítve
- függőleges és vízszintes MDF keretelemek GREKO, PREMIUM, ST CPL vagy ST CPL furnérral, AntiFinger bevonattal
- ragasztott fából készült függőleges keretelemek HDF és MDF lapokkal borítva⁴⁾
- 16 mm vastag HDF panelek, fazettált és sima (csak NEMEZJA 16), GREKO, CPL vagy PREMIUM dekorfóliával borítva
- opcionálisan felár ellenében ajtótok-szélesítő panelek, valamint korona és pilaszterek str. 155-157
- lehetőség az ajtószárny saját kezű lerövidítésére, részletek a 153. oldalon

VASALAT

- három ezüst színű, 2-csapos pánt vízszintes állítási lehetőséggel a falcos ajtószárnyban, vagy felár ellenében fekete
- két pánt (felár ellenében harmadik is) rejtett a falc nélküli ajtószárnyban, festett ezüst színben (opcionálisan felár ellenében fekete, arany vagy fehér színben); a pántokat a tokhoz szállítjuk és azzal együtt árazzuk
- falcolt ajtószárnyban rugós-zárnyelvs zár, falc nélküli ajtószárnyban mágneszár (opcionálisan rugós-zárnyelvs), kulcsos, zárbetétes, takarékos vagy blokkolható kivitelben, ezüst színben (felár ellenében fekete); opcionálisan felár ellenében mágneszár fekete, arany vagy fehér színben

ÜVEGEZÉS

- alapértelmezés szerint 4 mm-es edzett tejúveg vagy átlátszó üveg, felár ellenében VSG 221 ragasztott tejúveg vagy fekete biztonsági üveg, mindkét oldalon sima, vagy 4 mm-es dekoratív edzett üveg relief és point kivitelben **ÚJDONSÁG** NEMEZJA 4, 7, 11, 15 esetén (relief és point üveg egyik oldalon sima)
- lehetőség az üvegezés oldalának megváltoztatására REWERS-re (AWERS az alapértelmezett üvegezés), 154. oldal

GREKO



PREMIUM

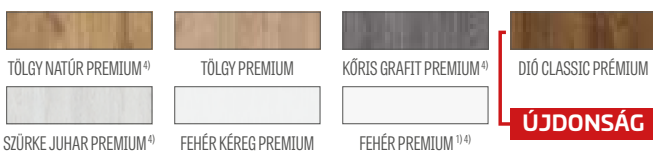

CPL

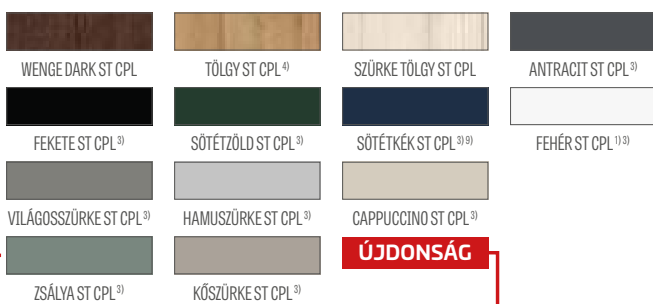

Ragasztott fa keretelemek⁴⁾

ELÉRHETŐ MEGOLDÁSOK (158-169. oldal)



ELÉRHETŐ AJTÓSZÁRNY SZÉLESSÉGEK **ÚJDONSÁG**



FELÁRAS EXTRÁK

- gyári átmenő furat a kilincsekhez (ún. osztott), ajtószárny szettel együtt rendelve
- rekuperációs rés sztenderd vagy mini, szellőzési alulvágás sztenderd vagy mini (153. oldal)
- fautáznatú műanyag szellőzők (4 db.)
- fém szellőzők, kerek és szögletes (4 db); kivitel: matt nikkelt, patina, fehér és fekete
- szellőzőrács (csak 80, 90, 100 cm széles ajtószárnyakhoz)
- falcos és falc nélküli „100”-as ajtószárny
- VSG 221 ragasztott üveg, biztonsági, mindkét oldalon sima vagy dekoratív üveg
- fém takarókupakok a pántokra a falcolt ajtószárnyban (szín: matt nikkelt, patina, fényes króm, fényes sárgaréz, fehér és fekete)
- váltás fekete színű pántokra, zárlemezre és zárra falcos ajtószárnyak esetén
- automata küszöb
- váltás mágneszárra fekete, fehér vagy arany színben falc nélküli ajtószárnyakhoz
- váltás fekete, fehér vagy arany színű pántokra és zárlemezre falc nélküli ajtószárnyakhoz
- ragasztott fából készült függőleges keretelemek⁴⁾
- szabvány PL2112⁶⁾ +15% a szárny felár előtti árához

¹⁾ sima fehér fólia, amely festett felületet imitál

³⁾ speciális **AntiFinger** bevonat, amely csökkenti a szennyeződések és az ujjlenyomatok nyomait

⁴⁾ ragasztott fa függőleges keretelemek HDF és MDF lapokkal borítva, felár ellenében elérhető a következő dekorokhoz: FEHÉR PREMIUM, TÖLGY NATÚR PREMIUM, KÓRIS GRAFIT PREMIUM, SZÜRKE JUHAR PREMIUM, TÖLGY ST CPL

⁵⁾ csak falc nélküli ajtószárnyakhoz

⁷⁾ dekoratív korona pilaszterekkel feláras, 155. oldal

⁶⁾ GREKO dekorokhoz nem elérhető⁹⁾ a készlet erejéig



PEONIA

BELTÉRI KERETSZERKEZETES STILE AJTÓSZÁRNYAK FALCOS ÉS FALC NÉLKÜLI KIVITELBEN



PEONIA 2 ZSÁLYA ST CPL dekorban, tejuveges betéttel, BELLA SLIM fényes sárgaréz kilincsel, dekoratív koronával és pilaszterekkel[®]



PEONIA 1



PEONIA 2



PEONIA 3



PEONIA 4



PEONIA 5



PEONIA 6



Kétoldalas, ragasztott osztóléc,
25 mm széles
Az ajtószárny színében vagy fekete

PEONIA 3 ZSÁLYA ST CPL dekorban, CUBE PREMIUM fekete matt kilinccsel, dekoratív koronával és pilaszterekkel⁶⁾



GREKO



PREMIUM

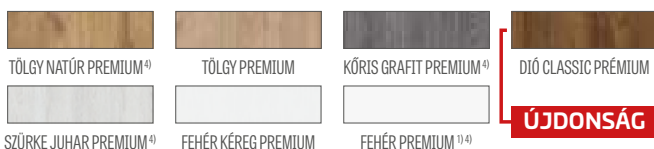

CPL

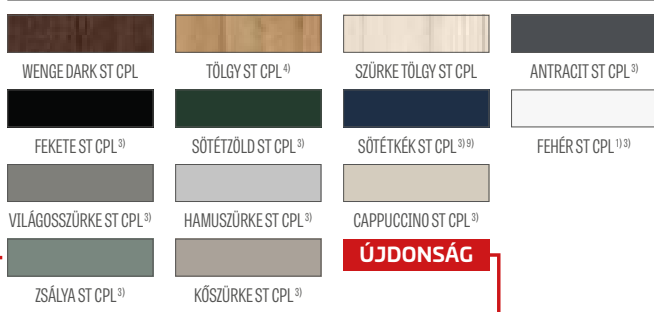

Ragasztott fa keretelemek⁴⁾

SZERKEZET

- falcos vagy falc nélküli ajtószárny STILE keretes szerkezetű technológiával készítve
- függőleges és vízszintes MDF keretelemek GREKO, PREMIUM, ST CPL vagy ST CPL furnérral, AntiFinger bevonattal
- ragasztott fából készült függőleges keretelemek HDF és MDF lapokkal borítva⁴⁾
- 16 mm vastag HDF panelek, fazettáltak és GREKO, CPL vagy PREMIUM dekorfóliával borítva
- kétoldalas, üvegre ragasztott osztóléc, 25 mm széles, magassága: függőleges 12 mm, vízszintes 8 mm
- opcionálisan az osztóléc dekorja módosítható FEKETE ST CPL színre az ajtószárny dekorjától függetlenül
- opcionálisan felár ellenében ajtótok-szélesítő panelek, valamint korona és pilaszterek str. 155-157
- lehetőség az ajtószárny saját kezű lerövidítésére, részletek a 153. oldalon

VASALAT

- három ezüst színű, 2-csapos pánt vízszintes állítási lehetőséggel a falcos ajtószárnyban, vagy felár ellenében fekete
- két pánt (felár ellenében harmadik is) rejtett a falc nélküli ajtószárnyban, festett ezüst színben (opcionálisan felár ellenében fekete, arany vagy fehér színben); a pántokat a tokhoz szállítjuk és azzal együtt árazzuk
- falcolt ajtószárnyban rugós-zárnyelves zár, falc nélküli ajtószárnyban mágneszár (opcionálisan rugós-zárnyelves), kulcsos, zárbetétes, takarékos vagy blokkolható kivitelben, ezüst színben (felár ellenében fekete); opcionálisan felár ellenében mágneszár fekete, arany vagy fehér színben

ÜVEGEZÉS

- alapértelmezés szerint 4 mm-es edzett tejuveg vagy átlátszó üveg, felár ellenében VSG 221 ragasztott tejuveg vagy fekete biztonsági üveg, mindkét oldalon sima, vagy 4 mm-es dekoratív edzett üveg relief és point kivitelben **ÚJDONSÁG** (relief és point üveg egyik oldalon sima)
- lehetőség az üvegezés oldalának megváltoztatására REWERS-re (AWERS az alapértelmezett üvegezés), 154. oldal

ELÉRHETŐ MEGOLDÁSOK (158-169. oldal)



ELÉRHETŐ AJTÓSZÁRNY SZÉLESSÉGEK **ÚJDONSÁG**



FELÁRAS EXTRÁK

- gyári átmenő furat a kilincsekhez (ún. osztott), ajtószárny sizzettel együtt rendelve
- rekuperációs rés sztenderd vagy mini, szellőzési alulvágás sztenderd vagy mini (153. oldal)
- fautáztatú műanyag szellőzők (4 db.)
- fém szellőzők, kerek és szögletes (4 db); kivitel: matt nikkel, patina, fehér és fekete
- szellőzőrács (csak 80, 90, 100 cm széles ajtószárnyakhoz)
- falcos és falc nélküli „100”-as ajtószárny
- VSG 221 ragasztott üveg, biztonsági, mindkét oldalon sima vagy dekoratív üveg
- fém takarókupakok a pántokra a falcolt ajtószárnyban (szín: matt nikkel, patina, fényes króm, fényes sárgaréz, fehér és fekete)
- váltás fekete színű pántokra, zárlemeze és zárra falcos ajtószárnyak esetén
- automata küszöb
- váltás mágneszárakra fekete, fehér vagy arany színben falc nélküli ajtószárnyakhoz
- feke, fehér vagy arany színű pántokra és zárlemeze való csere falc nélküli ajtószárnyakhoz
- ragasztott fából készült függőleges keretelemek⁴⁾
- szabvány PL2112⁸⁾ +15% a szárny felár előtti árához

¹⁾ sima fehér fólia, amely festett felületet imitál

³⁾ speciális AntiFinger bevonat, amely csökkenti a szennyeződések és az ujjlenyomatok nyomait

⁴⁾ ragasztott fa függőleges keretelemek HDF és MDF lapokkal borítva, felár ellenében elérhető a következő dekorokhoz: FEHÉR PREMIUM, TÖLGY NATÚR PREMIUM, KÓRIS GRAFIT PREMIUM, SZÜRKE JUHAR PREMIUM, TÖLGY ST CPL

⁵⁾ csak falc nélküli ajtószárnyakhoz

⁶⁾ dekoratív korona pilaszterekkel feláras, 155. oldal

⁸⁾ GREKO dekorokhoz nem elérhető⁹⁾ a készlet erejéig



AMARYLIS

BELTÉRI KERETSZERKEZETES STILE AJTÓSZÁRNYAK FALCOS ÉS FALC NÉLKÜLI KIVITELBEN



AMARYLIS 2 KŐSZÜRKE ST CPL dekorban, relief dekorúveggel, BELLA SLIM fényes sárgaréz kilinccsel, dekoratív koronával és pilaszterekkel⁷⁾



AMARYLIS 1



AMARYLIS 2

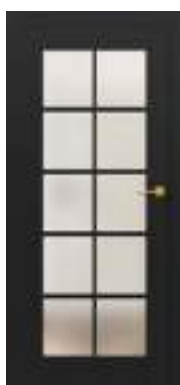

AMARYLIS 3



AMARYLIS 4



AMARYLIS 5



AMARYLIS 6



AMARYLIS 7



AMARYLIS 8



AMARYLIS 9



Kétoldalas, ragasztott osztóléc,
25 mm széles
Az ajtószárny színében vagy fekete

AMARYLIS 3 TÖLGY NATÚR PREMIUM dekorban, BELLA SLIM fekete matt kilincsel



GREKO



PREMIUM

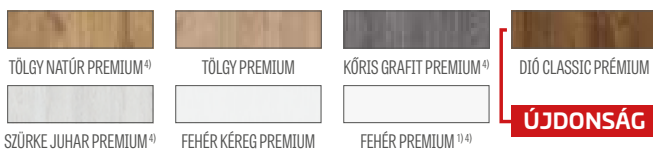

CPL



Ragasztott fa keretelemek 4)

SZERKEZET

- falcos vagy falc nélküli ajtószárny STILE keretes szerkezetű technológiával készítve
- függőleges és vízszintes MDF keretelemek GREKO, PREMIUM, ST CPL vagy ST CPL fóliával, AntiFinger bevonattal
- ragasztott fából készült függőleges keretelemek HDF és MDF lapokkal borítva 4)
- Kétoldalas, üvegre ragasztható osztóléc, 25 mm szélességgel, magassága: függőleges 12 mm, vízszintes 8 mm
- opcionálisan az osztóléc dekorja módosítható FEKETE ST CPL színre az ajtószárny dekorjától függetlenül
- opcionálisan felár ellenében ajtótok-szélesítő panelek, valamint korona és pilaszterek str. 155-157
- lehetőség az ajtószárny saját kezű lerövidítésére, részletek a 153. oldalon

VASALAT

- három ezüst színű, 2-csapos pánt vízszintes állítási lehetőséggel a falcos ajtószárnyban, vagy felár ellenében fekete
- két pánt (felár ellenében harmadik is) rejtett a falc nélküli ajtószárnyban, festett ezüst színben (opcionálisan felár ellenében fekete, arany vagy fehér színben); a pántokat a tokhoz szállítjuk és azzal együtt árazzuk
- falcolt ajtószárnyban rugós-zárnyelvs zár, falc nélküli ajtószárnyban mágneszár (opcionálisan rugós-zárnyelvs), kulcsos, zárbetétes, takarékos vagy blokkolható kivitelben, ezüst színben (felár ellenében fekete); opcionálisan felár ellenében mágneszár fekete, arany vagy fehér színben

ÜVEGEZÉS

- alapértelmezés szerint 4 mm vastag edzett tejüveg vagy átlátszó üveg, felár ellenében VSG 221 ragasztott tejüveg vagy fekete biztonsági, mindkét oldalon sima, vagy 4 mm vastag dekoratív edzett üveg relief és point mintával **ÚJDONSÁG** (relief és point üveg egyik oldalon sima)
- lehetőség az üvegezés oldalának megváltoztatására REWERS-re (AWERS az alapértelmezett üvegezés), 154. oldal

ELÉRHETŐ MEGOLDÁSOK (158-169. oldal)

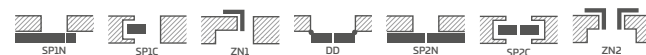

ELÉRHETŐ AJTÓSZÁRNY SZÉLESSÉGEK **ÚJDONSÁG**



FELÁRAS EXTRÁK

gyári átmenő furat a kilincsekhez (ún. osztott), ajtószárny szettel együtt rendelve

VSG 221 ragasztott üveg, biztonsági, mindkét oldalon sima vagy dekoratív üveg

rekuperációs rés sztenderd vagy mini, szellőzési alulvágás sztenderd vagy mini (153. oldal)

fautánczátú műanyag szellőzők (4 db.)

fém szellőzők, kerek és szögletes (4 db); kivitel: matt nikkelt, patina, fehér és fekete

szellőzőrács (csak 80, 90, 100 cm széles ajtószárnyakhoz)

falcos és falc nélküli „100”-as ajtószárny

fém takarókupakok a pántokra a falcolt ajtószárnyban (szín: matt nikkelt, patina, fényes króm, fényes sárgaréz, fehér és fekete)

váltás fekete színű pántokra, zárlemeze és zárra falcos ajtószárnyak esetén

automata küszöb

váltás mágneszárakra fekete, fehér vagy arany színben falc nélküli ajtószárnyakhoz

váltás fekete, fehér vagy arany színű pántokra és zárlemeze falc nélküli ajtószárnyakhoz

ragasztott fából készült függőleges keretelemek 4)

sabvány PL2112 8)

+15% a szárny felár előtti árához

1) sima fehér fólia, amely festett felületet imitál

3) speciális AntiFinger bevonat, amely csökkenti a szennyeződések és az ujjlenyomatok nyomait

4) ragasztott fa függőleges keretelemek HDF és MDF lapokkal borítva, felár ellenében elérhető a következő dekorokhoz: FEHÉR PREMIUM, TÖLGY NATÚR PREMIUM, KÓRIS GRAFIT PREMIUM, SZÜRKE JUHAR PREMIUM, TÖLGY ST CPL

5) csak falc nélküli ajtószárnyakhoz

7) dekoratív korona pilaszterekkel feláras, 155. oldal

8) GREKO dekorokhoz nem elérhető 9) a készlet erejéig



MISKANT

BELTÉRI KERETSZERKEZETES STILE AJTÓSZÁRNYAK FALCOS ÉS FALC NÉLKÜLI KIVITELBEN



MISKANT 2 TÖLGY NATÚR PREMIUM dekorban, FEKETE ST CPL dekoros ajtókkal, BELLA SLIM fekete matt kilincsel

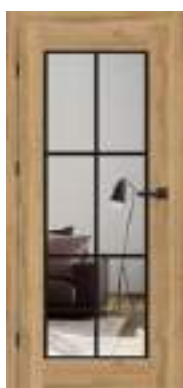

MISKANT 1



MISKANT 2

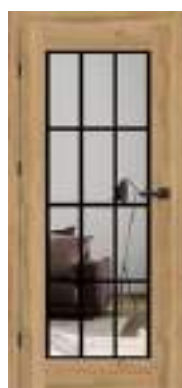

MISKANT 3



18 mm széles fekete vonalak
szitanyomásos technológiával
festve

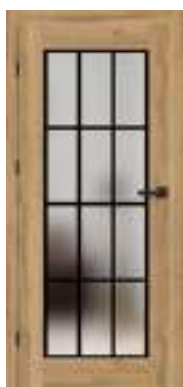

MISKANT 4



MISKANT 5



MISKANT 6

MISKANT 3 TÖLGY NATÚR PREMIUM dekorban, FEKETE ST CPL dekoros ajtókkal, CUBE fekete matt kilincsel



GREKO

DIO GREKO	KÖZÉP TÖLGY GREKO	ARANY TÖLGY GREKO	TÖLGY GREKO
SONOMA GREKO	SZÜRKE TÖLGY GREKO	FEHÉR GREKO ¹⁾	HÓFEHÉR GREKO ¹⁾

PREMIUM

TÖLGY NATÚR PREMIUM ⁴⁾	TÖLGY PREMIUM	KÓRIS GRAFIT PREMIUM ⁴⁾	DIO CLASSIC PRÉMIUM
			ÚJDONSÁG
SZÜRKE JUHAR PREMIUM ⁴⁾	FEHÉR KÉREG PREMIUM	FEHÉR PREMIUM ^{1 4)}	

CPL

WENGE DARK ST CPL	TÖLGY ST CPL ³⁾	SZÜRKE TÖLGY ST CPL	ANTRACIT ST CPL ³⁾
FEKETE ST CPL ³⁾	SÓTÉTZÖLD ST CPL ³⁾	SÓTÉTKÉK ST CPL ^{3 6)}	FEHÉR ST CPL ^{1 3)}
VILÁGOSSZÜRKE ST CPL ³⁾	HAMUSZÜRKE ST CPL ³⁾	CAPPUCCINO ST CPL ³⁾	
		ÚJDONSÁG	
ZSÁLYA ST CPL ³⁾	KŐSZÜRKE ST CPL ³⁾		



Ragasztott fa keretelemek ⁴⁾

SZERKEZET

- falcos vagy falc nélküli ajtószárny STILE keretes szerkezetű technológiával készítve
- függőleges és vízszintes MDF keretelemek GREKO, PREMIUM, ST CPL vagy ST CPL furnérral, AntiFinger bevonattal
- ragasztott fából készült függőleges keretelemek HDF és MDF lapokkal borítva ⁴⁾
- opcionálisan felár ellenében ajtótok-szélesítő panelek, valamint korona és pilaszterek str. 155-157
- lehetőség az ajtószárny saját kezű lerövidítésére, részletek a 153. oldalon

VASALAT

- három ezüst színű, 2-csapos pánt vízszintes állítási lehetőséggel a falcos ajtószárnyban, vagy felár ellenében fekete
- két rejtett pánt (felár ellenében harmadik is) falc nélküli ajtószárnyban, ezüst színben festve (opcionálisan felár ellenében fekete, arany vagy fehér színben); a pántokat az ajtótokkal együtt szállítjuk és árazunk
- falcolt ajtószárnyban rugós-zárnyelvs zár, falc nélküli ajtószárnyban mágneszár (opcionálisan rugós-zárnyelvs), kulcsos, zárbetétes, takarékos vagy blokkolható kivitelben, ezüst színben (felár ellenében fekete); opcionálisan felár ellenében mágneszár fekete, arany vagy fehér színben

ÜVEGEZÉS

- edzett tejüveg (MISKANT 2, 4, 6) vagy átlátszó üveg (MISKANT 1, 3, 5) 4 mm vastagságban, vagy felár ellenében VSG ragasztott átlátszó üveg belső applikációval
- lehetőség az üvegezés oldalának megváltoztatására REWERS-re (AWERS az alapértelmezett üvegezés), 154. oldal
- 18 mm széles (vastag) fekete vonalak szitanyomásos technológiával festve az üveg egyik oldalán

ELÉRHETŐ MEGOLDÁSOK (158-169. oldal)



ELÉRHETŐ AJTÓSZÁRNY SZÉLESSÉGEK **ÚJDONSÁG**

60	65	70	75	80N ⁵⁾	80	85	90	95	100
----	----	----	----	-------------------	----	----	----	----	-----

FELÁRAS EXTRÁK

gyári átmenő furat a kilincsekhez (ún. osztott), ajtószárny szettel együtt rendelve

VSG ragasztott átlátszó üvegek belső fekete vagy fehér applikációval

rekuperációs rés sztenderd vagy mini, szellőzési alulvágás sztenderd vagy mini (153. oldal)

fautáztatú műanyag szellőzők (4 db.)

fém szellőzők, kerek és szögletes (4 db); kivitel: matt nikkal, patina, fehér és fekete

szellőzőrács (csak 80, 90, 100 cm széles ajtószárnyakhoz)

falcos és falc nélküli „100”-as ajtószárny

fém takarókupakok a pántokra a falcolt ajtószárnyban (szín: matt nikkal, patina, fényes króm, fényes sárgaréz, fehér és fekete)

váltás fekete színű pántokra, zárlemeze és zárfa falcos ajtószárnyak esetén

automata küszöb

váltás mágneszárba fekete, fehér vagy arany színben falc nélküli ajtószárnyakhoz

váltás fekete, fehér vagy arany színű pántokra és zárlemeze falc nélküli ajtószárnyakhoz

ragasztott fából készült függőleges keretelemek ⁴⁾

¹⁾ sima fehér fólia, amely festett felületet imitál

³⁾ speciális AntiFinger bevonat, amely csökkenti a szennyeződések és az ujjlenyomatok nyomait

⁴⁾ ragasztott fa függőleges keretelemek HDF és MDF lapokkal borítva, felár ellenében elérhető a következő dekorokhoz: FEHÉR PREMIUM, TÖLGY NATÚR PREMIUM, KÓRIS GRAFIT PREMIUM, SZÜRKE JUHAR PREMIUM, TÖLGY ST CPL

⁵⁾ csak falc nélküli ajtószárnyakhoz ⁶⁾ a készlet erejéig



MAGNOLIA

BELTÉRI KERETSZERKEZETES STILE AJTÓSZÁRNYAK FALCOS ÉS FALC NÉLKÜLI KIVITELBEN



MAGNOLIA 1 TÖLGY PREMIUM dekorban, TOPAZ inox kilincssel



MAGNOLIA 1



MAGNOLIA 2



MAGNOLIA 3



MAGNOLIA 4



MAGNOLIA 5



MAGNOLIA 6



MAGNOLIA 7



MAGNOLIA 8

MAGNOLIA TÖLGY PREMIUM-dekorban, TOPAZ inox kilinccsel



SZERKEZET

- falcos vagy falc nélküli ajtószárny STILE keretes szerkezetű technológiával készítve
- függőleges és vízszintes MDF keretelemek GREKO, PREMIUM, ST CPL vagy ST CPL fóliával, AntiFinger bevonattal
- ragasztott fából készült függőleges keretelemek HDF és MDF lapokkal borítva⁴⁾
- 4 mm vastag HDF lemezből készült betétek GREKO, CPL vagy PREMIUM furnérral
- opcionálisan felár ellenében ajtótok-szélesítő panelek, valamint korona és pilaszterek str. 155-157
- lehetőség az ajtószárny saját kezű lerövidítésére, részletek a 153. oldalon

VASALAT

- három ezüst színű, 2-csapos pánt vízszintes állítási lehetőséggel a falcos ajtószárnyban, vagy felár ellenében fekete
- két pánt (felár ellenében harmadik is) rejtett a falc nélküli ajtószárnyban, festett ezüst színben (opcionálisan felár ellenében fekete, arany vagy fehér színben); a pántokat a tokhoz szállítjuk és azzal együtt árazzuk
- falcolt ajtószárnyban rugós-zárnyelves zár, falc nélküli ajtószárnyban mágneszár (opcionálisan rugós-zárnyelves), kulcsos, zárbetétes, takarékos vagy blokkolható kivitelben, ezüst színben (felár ellenében fekete); opcionálisan felár ellenében mágneszár fekete, arany vagy fehér színben

ÜVEGEZÉS

- alapértelmezett 4 mm-es edzett tejuveg vagy átlátszó üveg, felár ellenében VSG 221 ragasztott tejuveg vagy fekete biztonsági, mindkét oldalon sima üveg
- lehetőség az üvegezés oldalának megváltoztatására REWERS-re (AWERS az alapértelmezett üvegezés), 154. oldal

ELÉRHETŐ MEGOLDÁSOK (158-169. oldal)



GREKO

DÍÓ GREKO	KÖZÉP TÖLGY GREKO	ARANY TÖLGY GREKO	TÖLGY GREKO
SONOMA GREKO	SZÜRKE TÖLGY GREKO	FEHÉR GREKO ¹⁾	HÓFEHÉR GREKO ¹⁾

PREMIUM

TÖLGY NATÚR PREMIUM ⁴⁾	TÖLGY PREMIUM	KÓRIS GRAFIT PREMIUM ⁴⁾	DÍÓ CLASSIC PRÉMIUM
			ÚJDONSÁG
SZÜRKE JUHAR PREMIUM ⁴⁾	FEHÉR KÉREG PREMIUM	FEHÉR PREMIUM ^{1) 4)}	

CPL

WENGE DARK ST CPL	TÖLGY ST CPL ⁴⁾	SZÜRKE TÖLGY ST CPL	ANTRACIT ST CPL ³⁾
FEKETE ST CPL ³⁾	SÓTÉTZÖLD ST CPL ³⁾	SÓTÉTKÉK ST CPL ^{3) 7)}	FEHÉR ST CPL ^{1) 3)}
VILÁGOSSZÜRKE ST CPL ³⁾	HAMUSZÜRKE ST CPL ³⁾	CAPPUCCINO ST CPL ³⁾	
		ÚJDONSÁG	
ZSÁLYA ST CPL ³⁾	KÖSZÜRKE ST CPL ³⁾		



Ragasztott fa keretelemek⁴⁾

¹⁾ sima fehér fólia, amely festett felületet imitál

³⁾ speciális AntiFinger bevonat, amely csökkenti a szennyeződések és az ujjlenyomatok nyomait

⁴⁾ ragasztott fa függőleges keretelemek HDF és MDF lapokkal borítva, felár ellenében elérhető a következő dekorokhoz: FEHÉR PREMIUM, TÖLGY NATÚR PREMIUM, KÓRIS GRAFIT PREMIUM, SZÜRKE JUHAR PREMIUM, TÖLGY ST CPL

⁵⁾ csak falc nélküli ajtószárnyakhoz

⁶⁾ GREKO dekorokhoz nem elérhető

⁷⁾ a készlet erejéig

ELÉRHETŐ AJTÓSZÁRNY SZÉLESSÉGEK

ÚJDONSÁG

60	65	70	75	80N ⁵⁾	80	85	90	95	100
----	----	----	----	-------------------	----	----	----	----	-----

FELÁRAS EXTRÁK

gyári átmenő furat a kilincsekhez (ún. osztott), ajtószárny szettel együtt rendelve

rekuperációs rés sztenderd vagy mini, szellőzési alulvágás sztenderd vagy mini (153. oldal)

fautánzatú műanyag szellőzők (4 db.)

fém szellőzők, kerek és szögletes (4 db); kivitel: matt nikkel, patina, fehér és fekete

szellőzőrács (csak 80, 90, 100 cm széles ajtószárnyakhoz)

falcos és falc nélküli „100”-as ajtószárny

VSG 221 ragasztott üveg, biztonságos, mindkét oldalon sima

fém pánt takarók a falcos ajtószárnyban (szín: matt nikkel, patina, fényes króm, fényes sárgaréz, fehér és fekete)

váltás fekete színű pántokra, zárlemezre és zárra falcos ajtószárnyak esetén

automata küszöb

váltás mágneszárú fekete, fehér vagy arany színben falc nélküli ajtószárnyakhoz

váltás fekete, fehér vagy arany színű pántokra és zárlemezre falc nélküli ajtószárnyakhoz

ragasztott fából készült függőleges keretelemek⁴⁾

szabvány PL2112⁶⁾

+15% a szárny felár előtti árához



BUDLEJA, POWOJNIK

BELTÉRI KERETSZERKEZETES STILE AJTÓSZÁRNYAK FALCOS ÉS FALC NÉLKÜLI KIVITELBEN



BUDLEJA 8 DIÓ CLASSIC PRÉMIUM dekorban, BELLA SLIM fényes sárgaréz kilincssel



BUDLEJA 1



BUDLEJA 2



BUDLEJA 4



BUDLEJA 6



BUDLEJA 8



POWOJNIK 1



POWOJNIK 2



POWOJNIK 3

BUDLEJA 1 DIÓ CLASSIC PRÉMIUM dekorban, BELLA SLIM fényes sárgaréz kilincsel



SZERKEZET

- falcos vagy falc nélküli ajtószárny STILE keretes szerkezetű technológiával készítve
- függőleges és vízszintes keretelemek MDF lapból, PREMIUM, ST CPL vagy ST CPL furnérral, AntiFinger bevonattal
- ragasztott fából készült függőleges keretelemek HDF és MDF lapokkal borítva⁴⁾
- 4 mm vastag HDF lemezből készült betétek CPL vagy PREMIUM furnérral (POWOJNIK)
- nagyon széles, 35 mm vastag keresztléc
- opcionálisan felár ellenében ajtótok-szélesítő panelek, valamint korona és pilaszterek str. 155-157
- lehetőség az ajtószárny saját kezű lerövidítésére, részletek a 153. oldalon

VASALAT

- három ezüst színű, 2-csapos pánt vízszintes állítási lehetőséggel a falcos ajtószárnyban, vagy felár ellenében fekete
- két pánt (felár ellenében harmadik is) rejtett a falc nélküli ajtószárnyban, festett ezüst színben (opcionálisan felár ellenében fekete, arany vagy fehér színben); a pántokat a tokhoz szállítjuk és azzal együtt árazzuk
- falcolt ajtószárnyban rugós-zárnyelvs zár, falc nélküli ajtószárnyban mágneszár (opcionálisan rugós-zárnyelvs), kulcsos, zárbetétes, takarékos vagy blokkolható kivitelben, ezüst színben (felár ellenében fekete); opcionálisan felár ellenében mágneszár fekete, arany vagy fehér színben

ÜVEGEZÉS

- alapértelmezett 4 mm-es edzett tejúveg vagy átlátszó üveg, felár ellenében VSG 221 ragasztott tejúveg vagy fekete biztonsági, mindkét oldalon sima üveg
- lehetőség az üvegezés oldalának megváltoztatására REWERS-re (AWERS az alapértelmezett üvegezés), 154. oldal

ELÉRHETŐ MEGOLDÁSOK (158-169. oldal)



ELÉRHETŐ AJTÓSZÁRNY SZÉLESSÉGEK **ÚJDONSÁG**

60 65 70 75 80N⁵⁾ 80 85 90 95 100

PREMIUM

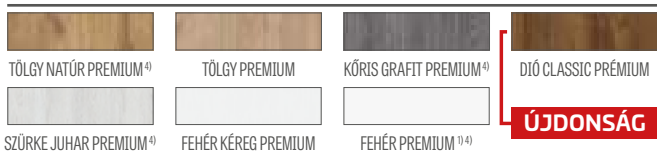

CPL



Ragasztott fa keretelemek⁴⁾

FELÁRAS EXTRÁK

- gyári átmenő furat a kilincsekhez (ún. osztott), ajtószárny szettel együtt rendelve
- rekuperációs rés sztenderd vagy mini, szellőzési alulvágás sztenderd vagy mini (153. oldal)
- fautáztatú műanyag szellőzők (4 db.)
- fém szellőzők, kerek és szögletes (4 db); kívül: matt nikkel, patina, fehér és fekete
- szellőzőrács (csak 80, 90, 100 cm széles ajtószárnyakhoz)
- falcos és falc nélküli „100”-as ajtószárny
- VSG 221 ragasztott üveg, biztonságos, mindkét oldalon sima
- fém pánt takarók a falcos ajtószárnyban (szín: matt nikkel, patina, fényes króm, fényes sárgaréz, fehér és fekete)
- váltás fekete színű pántokra, zárlemeze és zárra falcos ajtószárnyak esetén
- automata küszöb
- váltás mágneszárú fekete, fehér vagy arany színben falc nélküli ajtószárnyakhoz
- váltás fekete, fehér vagy arany színű pántokra és zárlemeze falc nélküli ajtószárnyakhoz
- ragasztott fából készült függőleges keretelemek⁴⁾

¹⁾ sima fehér fólia, amely festett felületet imitál

³⁾ speciális AntiFinger bevonat, amely csökkenti a szennyeződések és az ujjlenyomatok nyomait

⁴⁾ ragasztott fa függőleges keretelemek HDF és MDF lapokkal borítva, felár ellenében elérhető a következő dekorokhoz: FEHÉR PREMIUM, TÖLGY NATÚR PREMIUM, KŐRIS GRAFIT PREMIUM, SZÜRKE JUHAR PREMIUM, TÖLGY ST CPL

⁵⁾ csak falc nélküli ajtószárnyakhoz⁶⁾ a készlet erejéig



LUKRECJA

BELTÉRI KERETSZERKEZETES STILE AJTÓSZÁRNYAK FALCOS ÉS FALC NÉLKÜLI KIVITELBEN



LUKRECJA 1 TÖLGY NATÚR PREMIUM dekorban, átlátszó üvegezéssel, BELLA SLIM fényes sárgaréz kilincssel



LUKRECJA 1



LUKRECJA 2



LUKRECJA 3



LUKRECJA 4



LUKRECJA 5



LUKRECJA 6



LUKRECJA 7



LUKRECJA 8



LUKRECJA 9

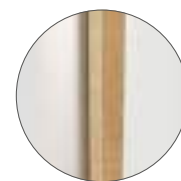

Kétoldalas, ragasztott osztóléc,
25 mm széles
Az ajtószárny színében vagy fekete

LUKRECJA TÖLGY ST CPL dekorban, BELLA SLIM fényes sárgaréz kilincsel



SZERKEZET

- falcos vagy falc nélküli ajtószárny STILE keretes szerkezetű technológiával készítve
- függőleges és vízszintes keretelemek MDF lapból, PREMIUM, ST CPL vagy ST CPL furnérral, AntiFinger bevonattal
- ragasztott fából készült függőleges keretelemek HDF és MDF lapokkal borítva⁴⁾
- kétoldalas, üvegre ragasztható osztóléc, 25 mm szélességgel és 12 mm magassággal
- opcionálisan az osztóléc dekorja módosítható FEKETE ST CPL színre az ajtószárny dekorjától függetlenül
- opcionálisan felár ellenében ajtótok-szélesítő panelek, valamint korona és pilaszterek str. 155-157
- lehetőség az ajtószárny saját kezű lerövidítésére, részletek a 153. oldalon

VASALAT

- három ezüst színű, 2-csapos pánt vízszintes állítási lehetőséggel a falcos ajtószárnyban, vagy felár ellenében fekete
- két pánt (felár ellenében harmadik is) rejtett a falc nélküli ajtószárnyban, festett ezüst színben (opcionálisan felár ellenében fekete, arany vagy fehér színben); a pántokat a tokhoz szállítjuk és azzal együtt árazzuk
- falcolt ajtószárnyban rugós-zárnyelvs zárral, falc nélküli ajtószárnyban mágneszár (opcionálisan rugós-zárnyelvs), kulcsos, zárbetétes, takarékos vagy blokkolható kivitelben, ezüst színben (felár ellenében fekete); opcionálisan felár ellenében mágneszár fekete, arany vagy fehér színben

ÜVEGEZÉS

- alapértelmezett 4 mm-es edzett tejúveg vagy átlátszó üveg, felár ellenében VSG 221 ragasztott tejúveg vagy fekete biztonsági, mindkét oldalon sima üveg
- lehetőség az üvegezés oldalának megváltoztatására REWERS-re (AWERS az alapértelmezett üvegezés), 154. oldal







ELÉRHETŐ MEGOLDÁSOK (158-169. oldal)



ELÉRHETŐ AJTÓSZÁRNY SZÉLESSÉGEK ÚJDONSÁG

60 65 70 75 80N⁵⁾ 80 85 90 95 100

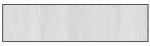
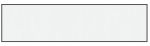
PREMIUM

			
TÖLGY NATÚR PREMIUM ⁴⁾	TÖLGY PREMIUM	KÖRIS GRAFIT PREMIUM ⁴⁾	DÍÓ CLASSIC PRÉMIUM
			ÚJDONSÁG
SZÜRKE JUHAR PREMIUM ⁴⁾	FEHÉR KÉREG PREMIUM	FEHÉR PREMIUM ^{1) 4)}	

CPL

			
WENGE DARK ST CPL	TÖLGY ST CPL ⁴⁾	SZÜRKE TÖLGY ST CPL	ANTRACIT ST CPL ³⁾
			
FEKETE ST CPL ³⁾	SÖTÉTZÖLD ST CPL ³⁾	SÖTÉTKÉK ST CPL ^{3) 6)}	FEHÉR ST CPL ^{1) 3)}
			
VILÁGOSSZÜRKE ST CPL ³⁾	HAMUSZÜRKE ST CPL ³⁾	CAPPUCCINO ST CPL ³⁾	
		ÚJDONSÁG	
ZSÁLYA ST CPL ³⁾	KÖSZÜRKE ST CPL ³⁾		



Ragasztott fa keretelemek⁴⁾

FELÁRAS EXTRÁK

gyári átmenő furat a kilincsekhez (ún. osztott), ajtószárny szettel együtt rendelve

VSG 221 ragasztott üveg, biztonságos, mindkét oldalon sima

rekuperációs rés sztenderd vagy mini, szellőzési alulvágás sztenderd vagy mini (153. oldal)

fautáznatú műanyag szellőzők (4 db.)

fém szellőzők, kerek és szögletes (4 db); kivitel: matt nikkelt, patina, fehér és fekete

szellőzőrács (csak 80, 90, 100 cm széles ajtószárnyakhoz)

falcos és falc nélküli „100”-as ajtószárny

fém takarókupakok a pántokra a falcolt ajtószárnyban (szín: matt nikkelt, patina, fényes króm, fényes sárgaréz, fehér és fekete)

váltás fekete színű pántokra, zárlemezeire és zárra falcos ajtószárnyak esetén

automata küszöb

váltás mágneszárakra fekete, fehér vagy arany színben falc nélküli ajtószárnyakhoz

váltás fekete, fehér vagy arany színű pántokra és zárlemezeire falc nélküli ajtószárnyakhoz

ragasztott fából készült függőleges keretelemek⁴⁾

szabvány PL2112

+15% a szárny felár előtti árához

¹⁾ sima fehér fólia, amely festett felületet imitál

³⁾ speciális AntiFinger bevonat, amely csökkenti a szennyeződések és az ujjlenyomatok nyomait

⁴⁾ ragasztott fa függőleges keretelemek HDF és MDF lapokkal borítva, felár ellenében elérhető a következő dekorokhoz: FEHÉR PREMIUM, TÖLGY NATÚR PREMIUM, KÖRIS GRAFIT PREMIUM, SZÜRKE JUHAR PREMIUM, TÖLGY ST CPL

⁵⁾ csak falc nélküli ajtószárnyakhoz⁶⁾ a készlet erejéig



EPIMEDIUM

BELTÉRI KERETSZERKEZETES STILE AJTÓSZÁRNYAK FALCOS ÉS FALC NÉLKÜLI KIVITELBEN



EPIMEDIUM 6 HAMUSZÜRKE ST CPL dekorban, fekete VSG üvegezéssel, QUANTA FIT fekete matt kilincsel

SZÉLESSÉG 80



EPIMEDIUM 1^{*)}



EPIMEDIUM 2^{*)}



EPIMEDIUM 3^{*)}



EPIMEDIUM 4^{*)}



EPIMEDIUM 6^{*)}

SZÉLESSÉG 70



EPIMEDIUM 1^{*)}



EPIMEDIUM 2^{*)}



EPIMEDIUM 3^{*)}



EPIMEDIUM 4^{*)}



EPIMEDIUM 6^{*)}

^{*)} Az EPIMEDIUM ajtók bemutatott képei kizárólag a „80” és „70” ajtószárny szélességekre vonatkoznak. Más szélességek esetén is jelentős különbségek jelennek meg az üveg arányában a függőleges keresztlécnek képest, amelyek befolyásolhatják az ügyfél termékválasztását.

Az egyes szélességeket bemutató grafikák a www.erkado.pl oldalon találhatóak.

EPI MEDIUM 6 HAMUSZÜRKE ST CPL dekorban, QUANTA FIT fekete matt kilincsel, fekete VSG üvegezéssel



GREKO

DÍÓ GREKO	KÖZÉP TÖLGY GREKO	ARANY TÖLGY GREKO	TÖLGY GREKO
SONOMA GREKO	SZÜRKE TÖLGY GREKO	FEHÉR GREKO ¹⁾	HÓFEHÉR GREKO ¹⁾

PREMIUM

TÖLGY NATÚR PREMIUM ⁴⁾	TÖLGY PREMIUM	KŐRIS GRAFIT PREMIUM ⁴⁾	DÍÓ CLASSIC PRÉMIUM
			ÚJDONSÁG
SZÜRKE JUHAR PREMIUM ⁴⁾	FEHÉR KÉREG PREMIUM	FEHÉR PREMIUM ¹⁾ ⁴⁾	

CPL

WENGE DARK ST CPL	TÖLGY ST CPL ⁴⁾	SZÜRKE TÖLGY ST CPL	ANTRACIT ST CPL ³⁾
FEKETE ST CPL ³⁾	SÓTÉTZÖLD ST CPL ³⁾	SÓTÉTKÉK ST CPL ³⁾ ⁶⁾	FEHÉR ST CPL ¹⁾ ³⁾
VILÁGOSSZÜRKE ST CPL ³⁾	HAMUSZÜRKE ST CPL ³⁾	CAPPUCCINO ST CPL ³⁾	
		ÚJDONSÁG	
ZSÁLYA ST CPL ³⁾	KŐSZÜRKE ST CPL ³⁾		



Ragasztott fa keretelemek ⁴⁾

SZERKEZET

- falcos vagy falc nélküli ajtószárny STILE keretes szerkezetű technológiával készítve
- függőleges és vízszintes MDF keretelemek GREKO, PREMIUM, ST CPL vagy ST CPL fóliával, AntiFinger bevonattal
- ragasztott fából készült függőleges keretelemek HDF és MDF lapokkal borítva ⁴⁾
- 4 mm vastag HDF lemezből készült betétek GREKO, CPL vagy PREMIUM furnérral
- keskeny, hosszúkás keresztléc, 22 mm vastagságban
- opcionálisan felár ellenében ajtótok-szélesítő panelek, valamint korona és pilaszterek str. 155-157
- lehetőség az ajtószárny saját kezű lerövidítésére, részletek a 153. oldalon

VASALAT

- három ezüst színű, 2-csapos pánt vízszintes állítási lehetőséggel a falcos ajtószárnyban, vagy felár ellenében fekete
- két pánt (felár ellenében harmadik is) rejtett a falc nélküli ajtószárnyban, festett ezüst színben (opcionálisan felár ellenében fekete, arany vagy fehér színben); a pántokat a tokhoz szállítjuk és azzal együtt árazzuk
- falcolt ajtószárnyban rugós-zárnyelvs zár, falc nélküli ajtószárnyban mágneszár (opcionálisan rugós-zárnyelvs), kulcsos, zárbetétes, takarékos vagy blokkolható kivitelben, ezüst színben (felár ellenében fekete); opcionálisan felár ellenében mágneszár fekete, arany vagy fehér színben

ÜVEGEZÉS

- alapértelmezés szerint 4 mm-es edzett tejúveg vagy átlátszó üveg, felár ellenében VSG 221 ragasztott tejúveg vagy fekete biztonsági üveg, mindkét oldalon sima
- lehetőség az üvegezés oldalának megváltoztatására REWERS-re (AWERS az alapértelmezett üvegezés), 154. oldal
- az üvegek változó szélessége az ajtószárny SZÉLESSÉGÉTŐL függ. Lásd: www.erkado.pl

ELÉRHETŐ MEGOLDÁSOK (158-169. oldal)

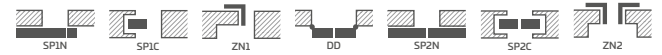

ELÉRHETŐ AJTÓSZÁRNY SZÉLESSÉGEK

60 70 80N ⁵⁾ 80 90 100

FELÁRAS EXTRÁK

gyári átmenő furat a kilincsekhez (ún. osztott), ajtószárny sizzettel együtt rendelve

rekuperációs rés sztenderd vagy mini, szellőzési alulvágás sztenderd vagy mini (153. oldal)

fautáznatú műanyag szellőzők (4 db.)

fém szellőzők, kerek és szögletes (4 db); kivitel: matt nikkell, patina, fehér és fekete

szellőzőrács (csak 80, 90, 100 cm széles ajtószárnyakhoz)

falcos és falc nélküli „100”-as ajtószárny

VSG 221 ragasztott üveg, biztonságos, mindkét oldalon sima

fém zsanér takarók a falcos ajtószárnyban (színek: matt nikkell, patina, fényes króm, fényes sárgaréz, fehér és fekete)

váltás fekete színű pántokra, zárlemeze és zárfa falcos ajtószárnyak esetén

automata küszöb

váltás mágneszárfa fekete, fehér vagy arany színben falc nélküli ajtószárnyakhoz

váltás fekete, fehér vagy arany színű pántokra és zárlemeze falc nélküli ajtószárnyakhoz

ragasztott fából készült függőleges keretelemek ⁴⁾

¹⁾ sima fehér fólia, amely festett felületet imitál

³⁾ speciális AntiFinger bevonat, amely csökkenteni a szennyeződések és az ujjlenyomatok nyomait

⁴⁾ ragasztott fa függőleges keretelemek HDF és MDF lapokkal borítva, felár ellenében elérhető a következő dekorokhoz: FEHÉR PREMIUM, TÖLGY NATÚR PREMIUM, KŐRIS GRAFIT PREMIUM, SZÜRKE JUHAR PREMIUM, TÖLGY ST CPL

⁵⁾ csak falc nélküli ajtószárnyakhoz ⁶⁾ a készlet erejéig



ARALIA NOLINA EWODIA

BELTÉRI KERETSZERKEZETES STILE AJTÓSZÁRNYAK FALCOS ÉS FALC NÉLKÜLI KIVITELBEN



NOLINA 1 FEHÉR KÉREG PREMIUM dekorban, RUMBA antibakteriális fekete matt kilinccsel

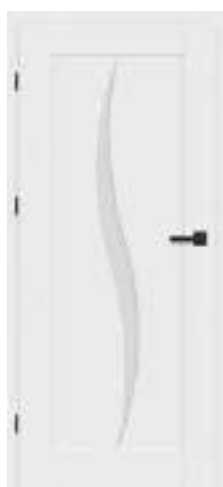

ARALIA 1²⁾



NOLINA 1



EWODIA 1²⁾



EWODIA 2²⁾



EWODIA 4²⁾

NOLINA 1 FEHÉR KÉREG PREMIUM dekorban, CUBE fekete matt kilinccsel



SZERKEZET

- falcos vagy falc nélküli ajtószárny STILE keretes szerkezetű technológiával készítve
- függőleges és vízszintes keretelemek MDF lemezből, PREMIUM felülettel borítva
- ragasztott, réteges fából készült függőleges keretelemek HDF és MDF lapokkal borítva²⁾
- 16 mm vastag HDF lemezből készült betétek PREMIUM felülettel (függőleges szálirány)
- opcionálisan felár ellenében ajtótok-szélesítő panelek, valamint korona és pilaszterek str. 155-157
- lehetőség az ajtószárny saját kezű lerövidítésére, részletek a 153. oldalon

VASALAT

- három ezüst színű, 2-csapos pánt vízszintes állítási lehetőséggel a falcos ajtószárnyban, vagy felár ellenében fekete
- két pánt (felár ellenében harmadik is) rejtett a falc nélküli ajtószárnyban, festett ezüst színben (opcionálisan felár ellenében fekete, arany vagy fehér színben); a pántokat a tokhoz szállítjuk és azzal együtt árazzuk
- falcolt ajtószárnyban rugós-zárnyelvs zár, falc nélküli ajtószárnyban mágneszár (opcionálisan rugós-zárnyelvs), kulcsos, zárbetétes, takarékos vagy blokkolható kivitelben, ezüst színben (felár ellenében fekete); opcionálisan felár ellenében mágneszár fekete, arany vagy fehér színben

ÜVEGEZÉS

- 4 mm-es decormat tejüveg vagy felár ellenében VSG 221 ragasztott tejüveg vagy fekete biztonsági üveg, mindkét oldalon sima
- lehetőség az üvegezés oldalának megváltoztatására REWERS-re (AWERS az alapértelmezett üvegezés), 154. oldal

ELÉRHETŐ MEGOLDÁSOK (158-169. oldal)



ELÉRHETŐ AJTÓSZÁRNY SZÉLESSÉGEK

60 70 80N³⁾ 80 90 100

FELÁRAS EXTRÁK

- gyári átmenő furat a kilincsekhez (ún. osztott), ajtószárny szettel együtt rendelve
- rekuperációs rés sztenderd vagy mini, szellőzési alulvágás sztenderd vagy mini (153. oldal)
- fautáztatú műanyag szellőzők (4 db.)
- fém szellőzők, kerek és szögletes (4 db); kivitel: matt nikkel, patina, fehér és fekete
- szellőzőrács (csak 80, 90, 100 cm széles ajtószárnyakhoz)
- falcos és falc nélküli „100”-as ajtószárny
- VSG 221 ragasztott üveg, biztonságos, mindkét oldalon sima
- fém pánt takarók a falcos ajtószárnyban (szín: matt nikkel, patina, fényes króm, fényes sárgaréz, fehér és fekete)
- váltás fekete színű pántokra, zárlemeze és zárra falcos ajtószárnyak esetén
- automata küszöb
- váltás mágneszárú fekete, fehér vagy arany színben falc nélküli ajtószárnyakhoz
- váltás fekete, fehér vagy arany színű pántokra és zárlemeze falc nélküli ajtószárnyakhoz
- ragasztott fából készült függőleges keretelemek²⁾

PREMIUM



Ragasztott fa keretelemek²⁾

²⁾ felár ellenében elérhető, rétegesen ragasztott fából készült függőleges keretelemek HDF és MDF lapokkal borítva az ARALIA 1, EWODIA 1, 2, 4 modellekhez, TÖLGY NATÚR PREMIUM, KŐRIS GRAFIT PREMIUM, SZÜRKE JUHAR PREMIUM dekorokban

³⁾ csak falc nélküli ajtószárnyakhoz⁴⁾ a készlet erejéig



JUKA

BELTÉRI KERETSZERKEZETES STILE AJTÓSZÁRNYAK FALCOS ÉS FALC NÉLKÜLI KIVITELBEN



JUKA 3 TÖLGY ST CPL dekorban, TOPAZ inox kilincsel



JUKA 1



JUKA 2



JUKA 3



JUKA 4



JUKA 5



JUKA 6



JUKA 7



JUKA 8

JUKA 1 ZSÁLYA ST CPL dekorban, BELLA SLIM fényes sárgaréz kilincsel



SZERKEZET

- falcos vagy falc nélküli ajtószárny STILE keretes szerkezetű technológiával készítve
- függőleges és vízszintes MDF keretelemek GREKO, PREMIUM, ST CPL vagy ST CPL fóliával, AntiFinger bevonattal
- ragasztott fából készült függőleges keretelemek HDF és MDF lapokkal borítva⁴⁾
- 4 mm vastag HDF lemezből készült betétek GREKO, CPL vagy PREMIUM furnérral
- opcionálisan felár ellenében ajtótok-szélesítő panelek, valamint korona és pilaszterek str. 155-157
- lehetőség az ajtószárny saját kezű lerövidítésére, részletek a 153. oldalon

VASALAT

- három ezüst színű, 2-csapos pánt vízszintes állítási lehetőséggel a falcos ajtószárnyban, vagy felár ellenében fekete
- két pánt (felár ellenében harmadik is) rejtett a falc nélküli ajtószárnyban, festett ezüst színben (opcionálisan felár ellenében fekete, arany vagy fehér színben); a pántokat a tokhoz szállítjuk és azzal együtt árazzuk
- falcolt ajtószárnyban rugós-zárnyelvs zár, falc nélküli ajtószárnyban mágneszár (opcionálisan rugós-zárnyelvs), kulcsos, zárbetétes, takarékos vagy blokkolható kivitelben, ezüst színben (felár ellenében fekete); opcionálisan felár ellenében mágneszár fekete, arany vagy fehér színben

ÜVEGEZÉS

- alapértelmezett 4 mm-es edzett tejuveg vagy átlátszó üveg, felár ellenében VSG 221 ragasztott tejuveg vagy fekete biztonsági, mindkét oldalon sima üveg
- lehetőség az üvegezés oldalának megváltoztatására REWERS-re (AWERS az alapértelmezett üvegezés), 154. oldal

ELÉRHETŐ MEGOLDÁSOK (158-169. oldal)



ELÉRHETŐ AJTÓSZÁRNY SZÉLESSÉGEK ÚJDONSÁG

60 65 70 75 80N⁵⁾ 80 85 90 95 100

GREKO



PREMIUM

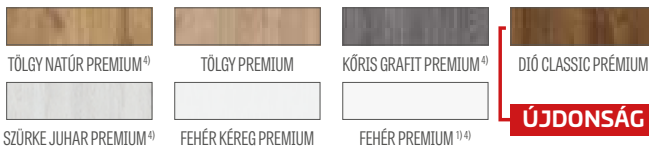

CPL



Ragasztott fa keretelemek⁴⁾

¹⁾ sima fehér fólia, amely festett felületet imitál

³⁾ speciális AntiFinger bevonat, amely csökkenti a szennyeződések és az ujjlenyomatok nyomait

⁴⁾ ragasztott fa függőleges keretelemek HDF és MDF lapokkal borítva, felár ellenében elérhető a következő dekorokhoz: FEHÉR PREMIUM, TÖLGY NATÚR PREMIUM, KŐRIS GRAFIT PREMIUM, SZÜRKE JUHAR PREMIUM, TÖLGY ST CPL

⁵⁾ csak falc nélküli ajtószárnyakhoz⁶⁾ a készlet erejéig



FORSYCJA

BELTÉRI KERETSZERKEZETES STILE AJTÓSZÁRNYAK FALCOS ÉS FALC NÉLKÜLI KIVITELBEN



FORSYCJA 1 FEHÉR GREKO dekorban, BELLA SLIM fekete matt kilincsel



FORSYCJA 1



FORSYCJA 2



FORSYCJA 3



FORSYCJA 4



FORSYCJA 5



FORSYCJA 6



FORSYCJA 7



FORSYCJA 8

FORSYCAJA 4 FEHÉR GREKO dekorban, CUBE fekete matt kilincsel



SZERKEZET

- falcos vagy falc nélküli ajtószárny STILE keretes szerkezetű technológiával készítve
- függőleges és vízszintes MDF keretelemek GREKO, PREMIUM, ST CPL vagy ST CPL fóliával, AntiFinger bevonattal
- ragasztott fából készült függőleges keretelemek HDF és MDF lapokkal borítva⁴⁾
- 4 mm vastag HDF lemezből készült betétek GREKO, CPL vagy PREMIUM furnérral
- opcionálisan felár ellenében ajtótok-szélesítő panelek, valamint korona és pilaszterek str. 155-157
- lehetőség az ajtószárny saját kezű lerövidítésére, részletek a 153. oldalon

VASALAT

- három ezüst színű, 2-csapos pánt vízszintes állítási lehetőséggel a falcos ajtószárnyban, vagy felár ellenében fekete
- két pánt (felár ellenében harmadik is) rejtett a falc nélküli ajtószárnyban, festett ezüst színben (opcionálisan felár ellenében fekete, arany vagy fehér színben); a pántokat a tokhoz szállítjuk és azzal együtt árazzuk
- falcolt ajtószárnyban rugós-zárnyelves zár, falc nélküli ajtószárnyban mágneszár (opcionálisan rugós-zárnyelves), kulcsos, zárbetétes, takarékos vagy blokkolható kivitelben, ezüst színben (felár ellenében fekete); opcionálisan felár ellenében mágneszár fekete, arany vagy fehér színben

ÜVEGEZÉS

- alapértelmezett 4 mm-es edzett tejuveg vagy átlátszó üveg, felár ellenében VSG 221 ragasztott tejuveg vagy fekete biztonsági, mindkét oldalon sima üveg
- lehetőség az üvegezés oldalának megváltoztatására REWERS-re (AWERS az alapértelmezett üvegezés), 154. oldal

ELÉRHETŐ MEGOLDÁSOK (158-169. oldal)

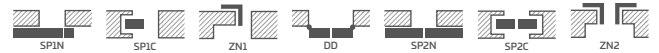

GREKO

DÍÓ GREKO	ARANY TÖLGY GREKO	KÖZÉP TÖLGY GREKO	TÖLGY GREKO
SONOMA GREKO	SZÜRKE TÖLGY GREKO	FEHÉR GREKO 1)	HÓFEHÉR GREKO 1)

PREMIUM

TÖLGY NATÚR PREMIUM ⁴⁾	TÖLGY PREMIUM	KŐRIS GRAFIT PREMIUM ⁴⁾	DÍÓ CLASSIC PRÉMIUM
			ÚJDONSÁG
SZÜRKE JUHAR PREMIUM ⁴⁾	FEHÉR KÉREG PREMIUM	FEHÉR PREMIUM 1) ⁴⁾	

CPL

WENGE DARK ST CPL	TÖLGY ST CPL ⁴⁾	SZÜRKE TÖLGY ST CPL	ANTRACIT ST CPL ³⁾
FEKETE ST CPL ³⁾	SÖTÉTZÖLD ST CPL ³⁾	SÖTÉTKÉK ST CPL ^{3) 6)}	FEHÉR ST CPL ^{1) 3)}
			ÚJDONSÁG
VILÁGOSSZÜRKE ST CPL ³⁾	HAMUSZÜRKE ST CPL ³⁾	CAPPUCCINO ST CPL ³⁾	
ZSÁLYA ST CPL ³⁾	KÖSZÜRKE ST CPL ³⁾		



Ragasztott fa keretelemek⁴⁾

ELÉRHETŐ AJTÓSZÁRNY SZÉLESSÉGEK **ÚJDONSÁG**

60	65	70	75	80N ⁵⁾	80	85	90	95	100
----	----	----	----	-------------------	----	----	----	----	-----

FELÁRAS EXTRÁK

gyári átmenő furat a kilincsekhez (ún. osztott), ajtószárny szettel együtt rendelve

rekuperációs rés sztenderd vagy mini, szellőzési alulvágás sztenderd vagy mini (153. oldal)

fautáztatú műanyag szellőzők (4 db.)

fém szellőzők, kerek és szögletes (4 db); kivitel: matt nikkal, patina, fehér és fekete

szellőzőrács (csak 80, 90, 100 cm széles ajtószárnyakhoz)

falcos és falc nélküli „100”-as ajtószárny

VSG 221 ragasztott üveg, biztonságos, mindkét oldalon sima

fém takarókupakok a pántokra a falcolt ajtószárnyban (szín: matt nikkal, patina, fényes króm, fényes sárgaréz, fehér és fekete)

váltás fekete színű pántokra, zárlemezre és zárra falcos ajtószárnyak esetén

automata küszöb

váltás mágneszárú fekete, fehér vagy arany színben falc nélküli ajtószárnyakhoz

váltás fekete, fehér vagy arany színű pántokra és zárlemezre falc nélküli ajtószárnyakhoz

ragasztott fából készült függőleges keretelemek⁴⁾

¹⁾ sima fehér fólia, amely festett felületet imitál

³⁾ speciális **AntiFinger** bevonat, amely csökkenti a szennyeződések és az ujjlenyomatok nyomait

⁴⁾ ragasztott fa függőleges keretelemek HDF és MDF lapokkal borítva, felár ellenében elérhető a következő dekorokhoz: FEHÉR PREMIUM, TÖLGY NATÚR PREMIUM, KŐRIS GRAFIT PREMIUM, SZÜRKE JUHAR PREMIUM, TÖLGY ST CPL

⁵⁾ csak falc nélküli ajtószárnyakhoz⁶⁾ a készlet erejéig



LAWENDA

BELTÉRI KERETSZERKEZETES STILE AJTÓSZÁRNYAK FALCOS ÉS FALC NÉLKÜLI KIVITELBEN



LAWENDA 7 TÖLGY GREKO dekorban, DECO kilincssel



LAWENDA 1



LAWENDA 2



LAWENDA 3



LAWENDA 4



LAWENDA 5



LAWENDA 6



LAWENDA 7



LAWENDA 8



LAWENDA 9

LAVENDA 1 TÖLGY GREKO dekorban, DECO kilincsel



SZERKEZET

- falcos vagy falc nélküli ajtószárny STILE keretes szerkezetű technológiával készítve
- függőleges és vízszintes MDF keretelemek GREKO, PREMIUM, ST CPL vagy ST CPL fóliával, AntiFinger bevonattal
- ragasztott fából készült függőleges keretelemek HDF és MDF lapokkal borítva⁴⁾
- 4 mm vastag HDF lemezből készült betétek GREKO, CPL vagy PREMIUM furnérral
- opcionálisan felár ellenében ajtótok-szélesítő panelek, valamint korona és pilaszterek str. 155-157
- lehetőség az ajtószárny saját kezű lerövidítésére, részletek a 153. oldalon

VASALAT

- három ezüst színű, 2-csapos pánt vízszintes állítási lehetőséggel a falcos ajtószárnyban, vagy felár ellenében fekete
- két pánt (felár ellenében harmadik is) rejtett a falc nélküli ajtószárnyban, festett ezüst színben (opcionálisan felár ellenében fekete, arany vagy fehér színben); a pántokat a tokhoz szállítjuk és azzal együtt árazzuk
- falcolt ajtószárnyban rugós-zárnyelvs zár, falc nélküli ajtószárnyban mágneszár (opcionálisan rugós-zárnyelvs), kulcsos, zárbetétes, takarékos vagy blokkolható kivitelben, ezüst színben (felár ellenében fekete); opcionálisan felár ellenében mágneszár fekete, arany vagy fehér színben

ÜVEGEZÉS

- alapértelmezett 4 mm-es edzett tejuveg vagy átlátszó üveg, felár ellenében VSG 221 ragasztott tejuveg vagy fekete biztonsági, mindkét oldalon sima üveg
- lehetőség az üvegezés oldalának megváltoztatására REWERS-re (AWERS az alapértelmezett üvegezés), 154. oldal

ELÉRHETŐ MEGOLDÁSOK (158-169. oldal)

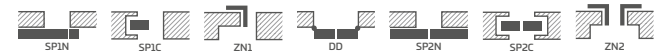

ELÉRHETŐ AJTÓSZÁRNY SZÉLESSÉGEK **ÚJDONSÁG**

60 65 70 75 80N⁵⁾ 80 85 90 95 100

GREKO



PREMIUM

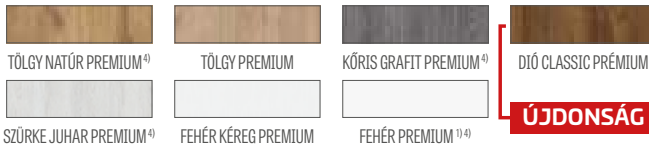

CPL

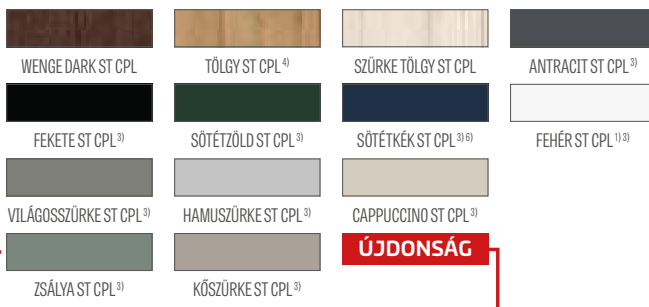

Ragasztott fa keretelemek⁴⁾

¹⁾ sima fehér fólia, amely festett felületet imitál

³⁾ speciális **AntiFinger** bevonat, amely csökkenti a szennyeződések és az ujjlenyomatok nyomait

⁴⁾ ragasztott fa függőleges keretelemek HDF és MDF lapokkal borítva, felár ellenében elérhető a következő dekorokhoz: FEHÉR PREMIUM, TÖLGY NATÚR PREMIUM, KŐRIS GRAFIT PREMIUM, SZÜRKE JUHAR PREMIUM, TÖLGY ST CPL

⁵⁾ csak falc nélküli ajtószárnyakhoz⁶⁾ a készlet erejéig



IRYS

BELTÉRI KERETSZERKEZETES STILE AJTÓSZÁRNYAK FALCOS ÉS FALC NÉLKÜLI KIVITELBEN



IRYS 1 FEHÉR ST CPL dekorban, CUBE fekete matt kilincsel



IRYS 1



IRYS 2



IRYS 3



IRYS 4



IRYS 5



IRYS 6



IRYS 7



IRYS 8

IRYS 1 HAMUSZÜRKE ST CPL dekorban, QUANTA FT fekete matt kilinccsel



SZERKEZET

- falcos vagy falc nélküli ajtószárny STILE keretes szerkezetű technológiával készítve
- függőleges és vízszintes MDF keretelemek GREKO, PREMIUM, ST CPL vagy ST CPL fóliával, AntiFinger bevonattal
- ragasztott fából készült függőleges keretelemek HDF és MDF lapokkal borítva⁴⁾
- 4 mm vastag HDF lemezből készült betétek GREKO, CPL vagy PREMIUM furnérrel
- opcionálisan felár ellenében ajtótok-szélesítő panelek, valamint korona és pilaszterek str. 155-157
- lehetőség az ajtószárny saját kezű lerövidítésére, részletek a 153. oldalon

VASALAT

- három ezüst színű, 2-csapos pánt vízszintes állítási lehetőséggel a falcos ajtószárnyban, vagy felár ellenében fekete
- két pánt (felár ellenében harmadik is) rejtett a falc nélküli ajtószárnyban, festett ezüst színben (opcionálisan felár ellenében fekete, arany vagy fehér színben); a pántokat a tokhoz szállítjuk és azzal együtt árazzuk
- falcolt ajtószárnyban rugós-zárnyelvs zár, falc nélküli ajtószárnyban mágneszár (opcionálisan rugós-zárnyelvs), kulcsos, zárbetétes, takarékos vagy blokkolható kivitelben, ezüst színben (felár ellenében fekete); opcionálisan felár ellenében mágneszár fekete, arany vagy fehér színben

ÜVEGEZÉS

- alapértelmezés szerint 4 mm-es edzett tejúveg vagy átlátszó üveg, felár ellenében VSG 221 ragasztott tejúveg vagy fekete biztonsági üveg, mindkét oldalon sima
- lehetőség az üvegezés oldalának megváltoztatására REWERS-re (AWERS az alapértelmezett üvegezés), 154. oldal

ELÉRHETŐ MEGOLDÁSOK (158-169. oldal)



ELÉRHETŐ AJTÓSZÁRNY SZÉLESSÉGEK **ÚJDONSÁG**

60 65 70 75 80N⁵⁾ 80 85 90 95 100

GREKO



PREMIUM

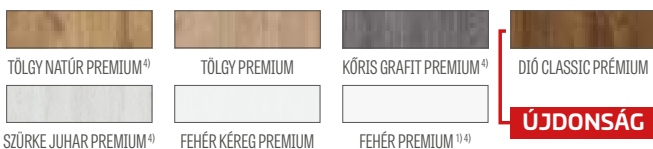

CPL



Ragasztott fa keretelemek⁴⁾

¹⁾ sima fehér fólia, amely festett felületet imitál

³⁾ speciális AntiFinger bevonat, amely csökkenti a szennyeződések és az ujjlenyomatok nyomait

⁴⁾ ragasztott fa függőleges keretelemek HDF és MDF lapokkal borítva, felár ellenében elérhető a következő dekorokhoz: FEHÉR PREMIUM, TÖLGY NATÚR PREMIUM, KŐRIS GRAFIT PREMIUM, SZÜRKE JUHAR PREMIUM, TÖLGY ST CPL

⁵⁾ csak falc nélküli ajtószárnyakhoz⁶⁾ a készlet erejéig



DAGLEZJA

BELTÉRI KERETSZERKEZETES STILE AJTÓSZÁRNYAK FALCOS ÉS FALC NÉLKÜLI KIVITELBEN



DAGLEZJA 1 ANTRACIT ST CPL dekorban, CUBE fekete matt kilincssel



DAGLEZJA 1



DAGLEZJA 2



DAGLEZJA 3



DAGLEZJA 4



DAGLEZJA 5



DAGLEZJA 6



DAGLEZJA 7



DAGLEZJA 8

DAGLEZJA 6 ANTRACIT ST CPL dekorban, CUBE matt szátszított króm kilinccsel



GREKO



PREMIUM

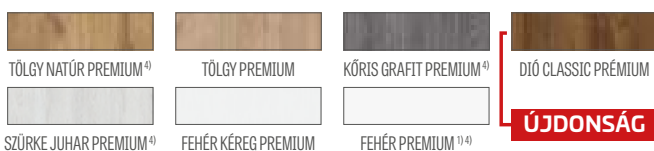

CPL

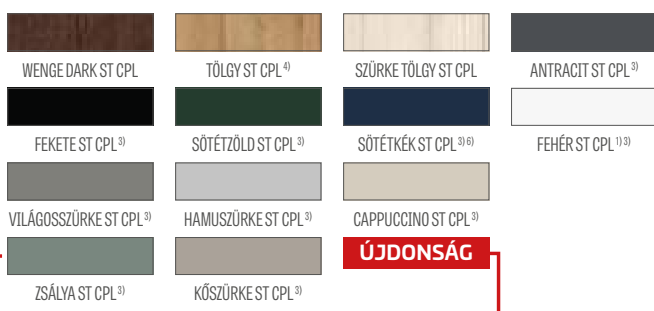

Ragasztott fa keretelemek ⁴⁾

SZERKEZET

- falcos vagy falc nélküli ajtószárny STILE keretes szerkezetű technológiával készítve
- függőleges és vízszintes MDF keretelemek GREKO, PREMIUM, ST CPL vagy ST CPL fóliával, AntiFinger bevonattal
- ragasztott fából készült függőleges keretelemek HDF és MDF lapokkal borítva ⁴⁾
- 4 mm vastag HDF lemezből készült betétek GREKO, CPL vagy PREMIUM furnérral
- nagyon széles keresztléc
- opcionálisan felár ellenében ajtótok-szélesítő panelek, valamint korona és pilaszterek str. 155-157
- lehetőség az ajtószárny saját kezű lerövidítésére, részletek a 153. oldalon

VASALAT

- három ezüst színű, 2-csapos pánt vízszintes állítási lehetőséggel a falcos ajtószárnyban, vagy felár ellenében fekete
- két pánt (felár ellenében harmadik is) rejtett a falc nélküli ajtószárnyban, festett ezüst színben (opcionálisan felár ellenében fekete, arany vagy fehér színben); a pántokat a tokhoz szállítjuk és azzal együtt árazzuk
- falcolt ajtószárnyban rugós-zárnyelvs zár, falc nélküli ajtószárnyban mágneszár (opcionálisan rugós-zárnyelvs), kulcsos, zárbetétes, takarékos vagy blokkolható kivitelben, ezüst színben (felár ellenében fekete); opcionálisan felár ellenében mágneszár fekete, arany vagy fehér színben

ÜVEGEZÉS

- alapértelmezés szerint tejüveg vagy átlátszó 4 mm-es üveg, felár ellenében ragasztott VSG 221 tejüveg vagy fekete biztonsági üveg, mindkét oldalon sima
- lehetőség az üvegezés oldalának megváltoztatására REWERS-re (AWERS az alapértelmezett üvegezés), 154. oldal

ELÉRHETŐ MEGOLDÁSOK (158-169. oldal)



ELÉRHETŐ AJTÓSZÁRNY SZÉLESSÉGEK **ÚJDONSÁG**



FELÁRAS EXTRÁK

- gyári átmenő furat a kilincsekhez (ún. osztott), ajtószárny szettel együtt rendelve
- rekuperációs rés sztenderd vagy mini, szellőzési alulvágás sztenderd vagy mini (153. oldal)
- fautáznatú műanyag szellőzők (4 db.)
- fém szellőzők, kerek és szögletes (4 db); kivitel: matt nikkel, patina, fehér és fekete
- szellőzőrács (csak 80, 90, 100 cm széles ajtószárnyakhoz)
- falcos és falc nélküli „100”-as ajtószárny
- VSG 221 ragasztott üveg, biztonságos, mindkét oldalon sima
- fém pánt takarók a falcos ajtószárnyban (szín: matt nikkel, patina, fényes króm, fényes sárgaré, fehér és fekete)
- váltás fekete színű pántokra, zárlemeze és zárra falcos ajtószárnyak esetén
- automata küszöb
- váltás mágneszárakra fekete, fehér vagy arany színben falc nélküli ajtószárnyakhoz
- váltás fekete, fehér vagy arany színű pántokra és zárlemeze falc nélküli ajtószárnyakhoz
- ragasztott fából készült függőleges keretelemek ⁴⁾

¹⁾ sima fehér fólia, amely festett felületet imitál

³⁾ speciális AntiFinger bevonat, amely csökkenti a szennyeződések és az ujjlenyomatok nyomait

⁴⁾ ragasztott fa függőleges keretelemek HDF és MDF lapokkal borítva, felár ellenében elérhető a következő dekorokhoz: FEHÉR PREMIUM, TÖLGY NATÚR PREMIUM, KÓRIS GRAFIT PREMIUM, SZÜRKE JUHAR PREMIUM, TÖLGY ST CPL

⁵⁾ csak falc nélküli ajtószárnyakhoz ⁶⁾ a készlet erejéig



DEBECJA

BELTÉRI KERETSZERKEZETES STILE AJTÓSZÁRNYAK FALCOS ÉS FALC NÉLKÜLI KIVITELBEN



DEBECJA 1 CAPPUCCINO ST CPL dekorban, BELLA SLIM fényes sárgaréz kilincssel



DEBECJA 1



DEBECJA 2



DEBECJA 3



DEBECJA 4



DEBECJA 5



DEBECJA 6



DEBECJA 7

DEBECIAT CAPPUCCINO ST CPL dekorban, BELLA SLIM fényes sárgaréz kilincsel



SZERKEZET

- falcos vagy falc nélküli ajtószárny STILE keretes szerkezetű technológiával készítve
- függőleges és vízszintes MDF keretelemek GREKO, PREMIUM, ST CPL vagy ST CPL fóliával, AntiFinger bevonattal
- ragasztott fából készült függőleges keretelemek HDF és MDF lapokkal borítva⁴⁾
- 4 mm vastag HDF lemezből készült betétek GREKO, CPL vagy PREMIUM furnérral
- nagyon széles keresztléc
- opcionálisan felár ellenében ajtótok-szélesítő panelek, valamint korona és pilaszterek str. 155-157
- lehetőség az ajtószárny saját kezű lerövidítésére, részletek a 153. oldalon

VASALAT

- három ezüst színű, 2-csapos pánt vízszintes állítási lehetőséggel a falcos ajtószárnyban, vagy felár ellenében fekete
- két pánt (felár ellenében harmadik is) rejtett a falc nélküli ajtószárnyban, festett ezüst színben (opcionálisan felár ellenében fekete, arany vagy fehér színben); a pántokat a tokhoz szállítjuk és azzal együtt árazzuk
- falcolt ajtószárnyban rugós-zárnyelvs zár, falc nélküli ajtószárnyban mágneszár (opcionálisan rugós-zárnyelvs), kulcsos, zárbetétes, takarékos vagy blokkolható kivitelben, ezüst színben (felár ellenében fekete); opcionálisan felár ellenében mágneszár fekete, arany vagy fehér színben

ÜVEGEZÉS

- alapértelmezés szerint edzett tejüveg vagy átlátszó 4 mm-es üveg, felár ellenében ragasztott VSG 221 tejüveg vagy fekete biztonsági üveg, mindkét oldalon sima
- lehetőség az üvegezés oldalának megváltoztatására REWERS-re (AWERS az alapértelmezett üvegezés), 154. oldal

ELÉRHETŐ MEGOLDÁSOK (158-169. oldal)



ELÉRHETŐ AJTÓSZÁRNY SZÉLESSÉGEK **ÚJDONSÁG**

60 65 70 75 80N⁵⁾ 80 85 90 95 100

GREKO



PREMIUM

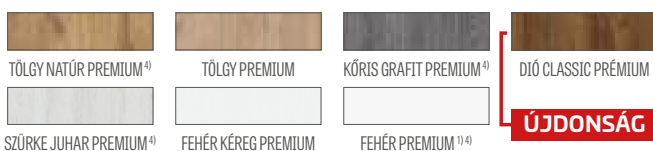

CPL



Ragasztott fa keretelemek⁴⁾

¹⁾ sima fehér fólia, amely festett felületet imitál

³⁾ speciális AntiFinger bevonat, amely csökkenti a szennyeződések és az ujjlenyomatok nyomait

⁴⁾ ragasztott fa függőleges keretelemek HDF és MDF lapokkal borítva, felár ellenében elérhető a következő dekorokhoz: FEHÉR PREMIUM, TÖLGY NATÚR PREMIUM, KŐRIS GRAFIT PREMIUM, SZÜRKE JUHAR PREMIUM, TÖLGY ST CPL

⁵⁾ csak falc nélküli ajtószárnyakhoz⁶⁾ a készlet erejéig



SURMIA

BELTÉRI KERETSZERKEZETES STILE AJTÓSZÁRNYAK FALCOS ÉS FALC NÉLKÜLI KIVITELBEN



SURMIA 1 WENGE DARK ST CPL dekorban, CUBE matt szálcsiszolt króm kilincsel



SURMIA 1



SURMIA 2



SURMIA 3



SURMIA 4

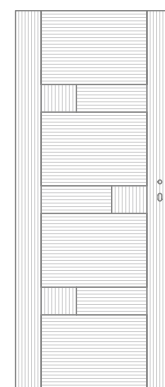

EREZETIRÁNYOK^{*)}

SURMIA 4 WENGE DARK ST CPL dekorban, CUBE matt szálciszolt króm kilinccsel



SZERKEZET

- falcos vagy falc nélküli ajtószárny STILE keretes szerkezetű technológiával készítve
- függőleges és vízszintes keretelemek MDF lapból, PREMIUM, ST CPL vagy ST CPL furnérral, AntiFinger bevonattal
- ragasztott fából készült függőleges keretelemek HDF és MDF lapokkal borítva⁴⁾
- 22 mm és 4 mm vastag HDF lemezből készült betétek CPL vagy PREMIUM felülettel
- nagyon széles, 35 mm vastag keresztléc
- opcionálisan felár ellenében ajtótok-szélesítő panelek, valamint korona és pilaszterek str. 155-157
- lehetőség az ajtószárny saját kezű lerövidítésére, részletek a 153. oldalon

VASALAT

- három ezüst színű, 2-csapos pánt vízszintes állítási lehetőséggel a falcos ajtószárnyban, vagy felár ellenében fekete
- két pánt (felár ellenében harmadik is) rejtett a falc nélküli ajtószárnyban, festett ezüst színben (opcionálisan felár ellenében fekete, arany vagy fehér színben); a pántokat a tokhoz szállítjuk és azzal együtt árazzuk
- falcolt ajtószárnyban rugós-zárnyelvs zár, falc nélküli ajtószárnyban mágneszár (opcionálisan rugós-zárnyelvs), kulcsos, zárbetétes, takarékos vagy blokkolható kivitelben, ezüst színben (felár ellenében fekete); opcionálisan felár ellenében mágneszár fekete, arany vagy fehér színben

ÜVEGEZÉS

- alapértelmezés szerint edzett tejüveg vagy átlátszó 4 mm-es üveg, felár ellenében ragasztott VSG 221 tejüveg vagy fekete biztonsági üveg, mindkét oldalon sima
- lehetőség az üvegezés oldalának megváltoztatására REWERS-re (AWERS az alapértelmezett üvegezés), 154. oldal

ELÉRHETŐ MEGOLDÁSOK (158-169. oldal)



ELÉRHETŐ AJTÓSZÁRNY SZÉLESSÉGEK ÚJDONSÁG

60 65 70 75 80N⁵⁾ 80 85 90 95 100

FELÁRAS EXTRÁK

- gyári átmenő furat a kilincsekhez (ún. osztott), ajtószárny szettel együtt rendelve
- rekuperációs rés sztenderd vagy mini, szellőzési alulvágás sztenderd vagy mini (153. oldal)
- fautáztatú műanyag szellőzők (4 db.)
- fém szellőzők, kerek és szögletes (4 db); kivitel: matt nikkel, patina, fehér és fekete
- szellőzőrács (csak 80, 90, 100 cm széles ajtószárnyakhoz)
- falcos és falc nélküli „100”-as ajtószárny
- VSG 221 ragasztott üveg, biztonságos, mindkét oldalon sima
- fém pánt takarók a falcos ajtószárnyban (szín: matt nikkel, patina, fényes króm, fényes sárgaréz, fehér és fekete)
- váltás fekete színű pántokra, zárlemezre és zárra falcos ajtószárnyak esetén
- automata küszöb
- váltás mágneszárra fekete, fehér vagy arany színben falc nélküli ajtószárnyakhoz
- váltás fekete, fehér vagy arany színű pántokra és zárlemezre falc nélküli ajtószárnyakhoz
- ragasztott fából készült függőleges keretelemek⁴⁾

PREMIUM

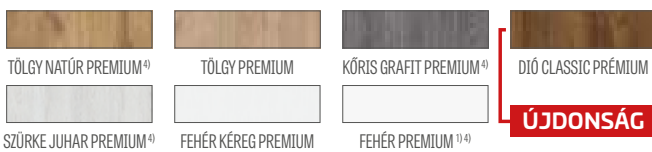

CPL



Ragasztott fa keretelemek⁴⁾

¹⁾ sima fehér fólia, amely festett felületet imitál

³⁾ speciális AntiFinger bevonat, amely csökkenti a szennyeződések és az ujjlenyomatok nyomait

⁴⁾ ragasztott fa függőleges keretelemek HDF és MDF lapokkal borítva, felár ellenében elérhető a következő dekorokhoz: FEHÉR PREMIUM, TÖLGY NATÚR PREMIUM, KŐRIS GRAFIT PREMIUM, SZÜRKE JUHAR PREMIUM, TÖLGY ST CPL

⁵⁾ csak falc nélküli ajtószárnyakhoz⁶⁾ a készlet erejéig



BERBERYS, FLOKS

BELTÉRI KERETSZERKEZETES STILE AJTÓSZÁRNYAK FALCOS ÉS FALC NÉLKÜLI KIVITELBEN



BERBERYS 1 DÍÓ CLASSIC PRÉMIUM dekorban, CUBE matt szálcsiszolt króm kilinccsel



BERBERYS 1



BERBERYS 3



BERBERYS 5



BERBERYS 8



FLOKS 1



FLOKS 4



FLOKS 5



FLOKS 6

BERBERYS TÍDIO CLASSIC PREMIUM dekorban, CUBE matt szálciszított króm kilincsel



SZERKEZET

- falcos vagy falc nélküli ajtószárny STILE keretes szerkezetű technológiával készítve
- függőleges és vízszintes MDF keretelemek GREKO, PREMIUM, ST CPL vagy ST CPL fóliával, AntiFinger bevonattal
- ragasztott fából készült függőleges keretelemek HDF és MDF lapokkal borítva⁴⁾
- 4 mm vastag HDF lemezből készült betétek GREKO, CPL vagy PREMIUM furnérral
- szálciszított alumínium betétek
- opcionálisan felár ellenében ajtótok-szélesítő panelek, valamint korona és pilaszterek str. 155-157
- lehetőség az ajtószárny saját kezű lerövidítésére, részletek a 153. oldalon

VASALAT

- három ezüst színű, 2-csapos pánt vízszintes állítási lehetőséggel a falcos ajtószárnyban, vagy felár ellenében fekete
- két pánt (felár ellenében harmadik is) rejtett a falc nélküli ajtószárnyban, festett ezüst színben (opcionálisan felár ellenében fekete, arany vagy fehér színben); a pántokat a tokhoz szállítjuk és azzal együtt árazzuk
- falcolt ajtószárnyban rugós-zárnyelvs zár, falc nélküli ajtószárnyban mágneszár (opcionálisan rugós-zárnyelvs), kulcsos, zárbetétes, takarékos vagy blokkolható kivitelben, ezüst színben (felár ellenében fekete); opcionálisan felár ellenében mágneszár fekete, arany vagy fehér színben

ÜVEGEZÉS

- alapértelmezett 4 mm-es edzett tejúveg vagy átlátszó üveg, felár ellenében VSG 221 ragasztott tejúveg vagy fekete biztonsági, mindkét oldalon sima üveg
- lehetőség az üvegezés oldalának megváltoztatására REWERS-re (AWERS az alapértelmezett üvegezés), 154. oldal

ELÉRHETŐ MEGOLDÁSOK (158-169. oldal)



ELÉRHETŐ AJTÓSZÁRNY SZÉLESSÉGEK **ÚJDONSAG**

60 65 70 75 80N⁵⁾ 80 85 90 95 100

FELÁRAS EXTRÁK

- gyári átmenő furat a kilincsekhez (ún. osztott), ajtószárny sizzettel együtt rendelve
- rekuperációs rés sztenderd vagy mini, szellőzési alulvágás sztenderd vagy mini (153. oldal)
- fautáznatú műanyag szellőzők (4 db.)
- fém szellőzők, kerek és szögletes (4 db); kivitel: matt nikkel, patina, fehér és fekete
- szellőzőrács (csak 80, 90, 100 cm széles ajtószárnyakhoz)
- falcos és falc nélküli „100”-as ajtószárny
- VSG 221 ragasztott üveg, biztonságos, mindkét oldalon sima
- fém pánt takarók a falcos ajtószárnyban (szín: matt nikkel, patina, fényes króm, fényes sárgaréz, fehér és fekete)
- váltás fekete színű pántokra, zárlemezre és zárra falcos ajtószárnyak esetén
- automata küszöb
- váltás mágneszárú fekete, fehér vagy arany színben falc nélküli ajtószárnyakhoz
- váltás fekete, fehér vagy arany színű pántokra és zárlemezre falc nélküli ajtószárnyakhoz
- ragasztott fából készült függőleges keretelemek⁴⁾

GREKO

DÍÓ GREKO	ARANY TÖLGY GREKO	KÖZÉP TÖLGY GREKO	TÖLGY GREKO
SONOMA GREKO	SZÜRKE TÖLGY GREKO	FEHÉR GREKO ¹⁾	HÓFEHÉR GREKO ¹⁾

PREMIUM

TÖLGY NATÚR PREMIUM ⁴⁾	TÖLGY PREMIUM	KŐRIS GRAFIT PREMIUM ⁴⁾	DÍÓ CLASSIC PRÉMIUM
			ÚJDONSAG
SZÜRKE JUHAR PREMIUM ⁴⁾	FEHÉR KÉREG PREMIUM	FEHÉR PREMIUM ^{1) 4)}	

CPL

WENGE DARK ST CPL	TÖLGY ST CPL ⁴⁾	SZÜRKE TÖLGY ST CPL	ANTRACIT ST CPL ³⁾
FEKETE ST CPL ³⁾	SÓTÉTZÖLD ST CPL ³⁾	SÓTÉTKÉK ST CPL ^{3) 6)}	FEHÉR ST CPL ^{1) 3)}
VILÁGOSSZÜRKE ST CPL ³⁾	HAMUSZÜRKE ST CPL ³⁾	CAPPUCCINO ST CPL ³⁾	
		ÚJDONSAG	
ZSÁLYA ST CPL ³⁾	KŐSZÜRKE ST CPL ³⁾		



Ragasztott fa keretelemek⁴⁾

¹⁾ sima fehér fólia, amely festett felületet imitál

³⁾ speciális AntiFinger bevonat, amely csökkenti a szennyeződések és az ujjlenyomatok nyomait

⁴⁾ ragasztott fa függőleges keretelemek HDF és MDF lapokkal borítva, felár ellenében elérhető a következő dekorokhoz: FEHÉR PREMIUM, TÖLGY NATÚR PREMIUM, KŐRIS GRAFIT PREMIUM, SZÜRKE JUHAR PREMIUM, TÖLGY ST CPL

⁵⁾ csak falc nélküli ajtószárnyakhoz⁶⁾ a készlet erejéig



KROKUS

BELTÉRI KERETSZERKEZETES STILE AJTÓSZÁRNYAK FALCOS ÉS FALC NÉLKÜLI KIVITELBEN



KROKUS 1 FEKETE ST CPL dekorban, CUBE PREMIUM matt szálcsiszolt króm kilincssel



KROKUS 1



KROKUS 2



KROKUS 3



KROKUS 4



KROKUS 5



KROKUS 6

KROKUS-4 FEKETE ST CPL dekorban, CUBE PREMIUM matt szálcsiszolt króm kilinccsel



SZERKEZET

- falcos vagy falc nélküli ajtószárny STILE keretes szerkezetű technológiával készítve
- függőleges és vízszintes MDF keretelemek GREKO, PREMIUM, ST CPL vagy ST CPL fóliával, AntiFinger bevonattal
- ragasztott fából készült függőleges keretelemek HDF és MDF lapokkal borítva⁴⁾
- 4 mm vastag HDF lemezből készült betétek GREKO, CPL vagy PREMIUM furnérral
- szálcsiszolt alumínium betétek
- opcionálisan felár ellenében ajtótok-szélesítő panelek, valamint korona és pilaszterek str. 155-157
- lehetőség az ajtószárny saját kezű lerövidítésére, részletek a 153. oldalon

VASALAT

- három ezüst színű, 2-csapos pánt vízszintes állítási lehetőséggel a falcos ajtószárnyban, vagy felár ellenében fekete
- két pánt (felár ellenében harmadik is) rejtett a falc nélküli ajtószárnyban, festett ezüst színben (opcionálisan felár ellenében fekete, arany vagy fehér színben); a pántokat a tokhoz szállítjuk és azzal együtt árazzuk
- falcolt ajtószárnyban rugós-zárnyelvs zár, falc nélküli ajtószárnyban mágneszár (opcionálisan rugós-zárnyelvs), kulcsos, zárbetétes, takarékos vagy blokkolható kivitelben, ezüst színben (felár ellenében fekete); opcionálisan felár ellenében mágneszár fekete, arany vagy fehér színben

ÜVEGEZÉS

- alapértelmezett 4 mm-es edzett tejúveg vagy átlátszó üveg, felár ellenében VSG 221 ragasztott tejúveg vagy fekete biztonsági, mindkét oldalon sima üveg
- lehetőség az üvegezés oldalának megváltoztatására REWERS-re (AWERS az alapértelmezett üvegezés), 154. oldal

ELÉRHETŐ MEGOLDÁSOK (158-169. oldal)



ELÉRHETŐ AJTÓSZÁRNY SZÉLESSÉGEK **ÚJDONSAG**

60 65 70 75 80N⁵⁾ 80 85 90 95 100

GREKO



PREMIUM

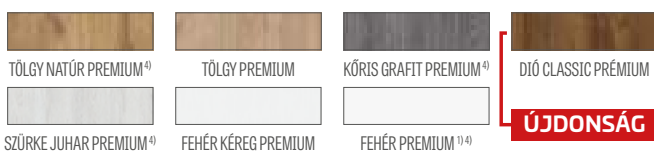

CPL

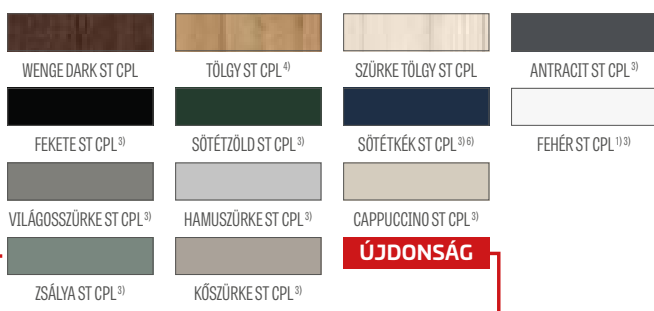

Ragasztott fa keretelemek⁴⁾

¹⁾ sima fehér fólia, amely festett felületet imitál

³⁾ speciális AntiFinger bevonat, amely csökkenti a szennyeződések és az ujjlenyomatok nyomait

⁴⁾ ragasztott fa függőleges keretelemek HDF és MDF lapokkal borítva, felár ellenében elérhető a következő dekorokhoz: FEHÉR PREMIUM, TÖLGY NATÚR PREMIUM, KŐRIS GRAFIT PREMIUM, SZÜRKE JUHAR PREMIUM, TÖLGY ST CPL

⁵⁾ csak falc nélküli ajtószárnyakhoz⁶⁾ a készlet erejéig



KAMELIA

BELTÉRI KERETSZERKEZETES STILE AJTÓSZÁRNYAK FALCOS ÉS FALC NÉLKÜLI KIVITELBEN



KAMELIA 1 KŐRIS GRAFIT PREMIUM dekorban, CUBE matt szálcsiszolt króm kilinccsel



KAMELIA 1



KAMELIA 2



KAMELIA 3



KAMELIA 4



KAMELIA 5



KAMELIA 6



KAMELIA 7



KAMELIA 8

KAMELIA 1 KŐRIS GRAFIT PREMIUM dekorban, CUBE matt szálciszított króm kilincsel



SZERKEZET

- falcos vagy falc nélküli ajtószárny STILE keretes szerkezetű technológiával készítve
- függőleges és vízszintes MDF keretelemek GREKO, PREMIUM, ST CPL vagy ST CPL fóliával, AntiFinger bevonattal
- ragasztott fából készült függőleges keretelemek HDF és MDF lapokkal borítva⁴⁾
- 4 mm vastag HDF lemezből készült betétek GREKO, CPL vagy PREMIUM furnérral
- opcionálisan felár ellenében ajtótok-szélesítő panelek, valamint korona és pilaszterek str. 155-157
- lehetőség az ajtószárny saját kezű lerövidítésére, részletek a 153. oldalon

VASALAT

- három ezüst színű, 2-csapos pánt vízszintes állítási lehetőséggel a falcos ajtószárnyban, vagy felár ellenében fekete
- két pánt (felár ellenében harmadik is) rejtett a falc nélküli ajtószárnyban, festett ezüst színben (opcionálisan felár ellenében fekete, arany vagy fehér színben); a pántokat a tokhoz szállítjuk és azzal együtt árazzuk
- falcolt ajtószárnyban rugós-zárnyelves zár, falc nélküli ajtószárnyban mágneszár (opcionálisan rugós-zárnyelves), kulcsos, zárbetétes, takarékos vagy blokkolható kivitelben, ezüst színben (felár ellenében fekete); opcionálisan felár ellenében mágneszár fekete, arany vagy fehér színben

ÜVEGEZÉS

- Alapértelmezett 4 mm vastag tejüveg vagy átlátszó üveg, felár ellenében VSG 221 ragasztott tejüveg vagy fekete üveg biztonságos, mindkét oldalon sima
- lehetőség az üvegezés oldalának megváltoztatására REWERS-re (AWERS az alapértelmezett üvegezés), 154. oldal

ELÉRHETŐ MEGOLDÁSOK (158-169. oldal)



ELÉRHETŐ AJTÓSZÁRNY SZÉLESSÉGEK **ÚJDONSÁG**

60 65 70 75 80N⁵⁾ 80 85 90 95 100

GREKO

DÍÓ GREKO	ARANY TÖLGY GREKO	KÖZÉP TÖLGY GREKO	TÖLGY GREKO
SONOMA GREKO	SZÜRKE TÖLGY GREKO	FEHÉR GREKO ¹⁾	HÓFEHÉR GREKO ¹⁾

PREMIUM

TÖLGY NATÚR PREMIUM ⁴⁾	TÖLGY PREMIUM	KŐRIS GRAFIT PREMIUM ⁴⁾	DÍÓ CLASSIC PRÉMIUM
			ÚJDONSÁG
SZÜRKE JUHAR PREMIUM ⁴⁾	FEHÉR KÉREG PREMIUM	FEHÉR PREMIUM ¹⁾⁴⁾	

CPL

WENGE DARK ST CPL	TÖLGY ST CPL ⁴⁾	SZÜRKE TÖLGY ST CPL	ANTRACIT ST CPL ³⁾
FEKETE ST CPL ³⁾	SÖTÉTZÖLD ST CPL ³⁾	SÖTÉTKÉK ST CPL ³⁾⁶⁾	FEHÉR ST CPL ¹⁾³⁾
VILÁGOSSZÜRKE ST CPL ³⁾	HAMUSZÜRKE ST CPL ³⁾	CAPPUCCINO ST CPL ³⁾	
		ÚJDONSÁG	
ZSÁLYA ST CPL ³⁾	KŐSZÜRKE ST CPL ³⁾		



Ragasztott fa keretelemek⁴⁾

¹⁾ sima fehér fólia, amely festett felületet imitál

³⁾ speciális AntiFinger bevonat, amely csökkenti a szennyeződések és az ujjlenyomatok nyomait

⁴⁾ ragasztott fa függőleges keretelemek HDF és MDF lapokkal borítva, felár ellenében elérhető a következő dekorokhoz: FEHÉR PREMIUM, TÖLGY NATÚR PREMIUM, KŐRIS GRAFIT PREMIUM, SZÜRKE JUHAR PREMIUM, TÖLGY ST CPL

⁵⁾ csak falc nélküli ajtószárnyakhoz⁶⁾ a készlet erejéig



PETUNIA

BELTÉRI KERETSZERKEZETES STILE AJTÓSZÁRNYAK FALCOS ÉS FALC NÉLKÜLI KIVITELBEN



PETUNIA 1 TÖLGY PREMIUM dekorban, CUBE fekete matt kilincssel



PETUNIA 1



PETUNIA 2



PETUNIA 3



PETUNIA 4



PETUNIA 5



PETUNIA 6



PETUNIA 7



PETUNIA 8

PETUNIA 6 TÖLGY PREMIUM dekorban, TOPAZ inox kilincsel



SZERKEZET

- falcos vagy falc nélküli ajtószárny STILE keretes szerkezetű technológiával készítve
- függőleges és vízszintes MDF keretelemek GREKO, PREMIUM, ST CPL vagy ST CPL fóliával, AntiFinger bevonattal
- ragasztott fából készült függőleges keretelemek HDF és MDF lapokkal borítva⁴⁾
- 4 mm vastag HDF lemezből készült betétek GREKO, CPL vagy PREMIUM furnérral
- opcionálisan felár ellenében ajtótok-szélesítő panelek, valamint korona és pilaszterek str. 155-157
- lehetőség az ajtószárny saját kezű lerövidítésére, részletek a 153. oldalon

VASALAT

- három ezüst színű, 2-csapos pánt vízszintes állítási lehetőséggel a falcos ajtószárnyban, vagy felár ellenében fekete
- két pánt (felár ellenében harmadik is) rejtett a falc nélküli ajtószárnyban, festett ezüst színben (opcionálisan felár ellenében fekete, arany vagy fehér színben); a pántokat a tokhoz szállítjuk és azzal együtt árazzuk
- falcolt ajtószárnyban rugós-zárnyelvs zár, falc nélküli ajtószárnyban mágneszár (opcionálisan rugós-zárnyelvs), kulcsos, zárbetétes, takarékos vagy blokkolható kivitelben, ezüst színben (felár ellenében fekete); opcionálisan felár ellenében mágneszár fekete, arany vagy fehér színben

ÜVEGEZÉS

- alapértelmezett 4 mm-es edzett tejuveg vagy átlátszó üveg, felár ellenében VSG 221 ragasztott tejuveg vagy fekete biztonsági, mindkét oldalon sima üveg
- lehetőség az üvegezés oldalának megváltoztatására REWERS-re (AWERS az alapértelmezett üvegezés), 154. oldal

ELÉRHETŐ MEGOLDÁSOK (158-169. oldal)



ELÉRHETŐ AJTÓSZÁRNY SZÉLESSÉGEK **ÚJDONSÁG**

60 65 70 75 80N⁵⁾ 80 85 90 95 100

GREKO

DÍÓ GREKO	ARANY TÖLGY GREKO	KÖZÉP TÖLGY GREKO	TÖLGY GREKO
SONOMA GREKO	SZÜRKE TÖLGY GREKO	FEHÉR GREKO ¹⁾	HÓFEHÉR GREKO ¹⁾

PREMIUM

TÖLGY NATÚR PREMIUM ⁴⁾	TÖLGY PREMIUM	KŐRIS GRAFIT PREMIUM ⁴⁾	DÍÓ CLASSIC PRÉMIUM
			ÚJDONSÁG
SZÜRKE JUHAR PREMIUM ⁴⁾	FEHÉR KÉREG PREMIUM	FEHÉR PREMIUM ^{1) 4)}	ÚJDONSÁG

CPL

WENGE DARK ST CPL	TÖLGY ST CPL ⁴⁾	SZÜRKE TÖLGY ST CPL	ANTRACIT ST CPL ³⁾
FEKETE ST CPL ³⁾	SÓTÉTZÖLD ST CPL ³⁾	SÓTÉTKÉK ST CPL ^{3) 6)}	FEHÉR ST CPL ^{1) 3)}
			ÚJDONSÁG
VILÁGOSSZÜRKE ST CPL ³⁾	HAMUSZÜRKE ST CPL ³⁾	CAPPUCCINO ST CPL ³⁾	ÚJDONSÁG
ZSÁLYA ST CPL ³⁾	KÖSZÜRKE ST CPL ³⁾		



Ragasztott fa keretelemek⁴⁾

¹⁾ sima fehér fólia, amely festett felületet imitál

³⁾ speciális AntiFinger bevonat, amely csökkenti a szennyeződések és az ujjlenyomatok nyomait

⁴⁾ ragasztott fa függőleges keretelemek HDF és MDF lapokkal borítva, felár ellenében elérhető a következő dekorokhoz: FEHÉR PREMIUM, TÖLGY NATÚR PREMIUM, KŐRIS GRAFIT PREMIUM, SZÜRKE JUHAR PREMIUM, TÖLGY ST CPL

⁵⁾ csak falc nélküli ajtószárnyakhoz⁶⁾ a készlet erejéig



AZALIA

BELTÉRI KERETSZERKEZETES STILE AJTÓSZÁRNYAK FALCOS ÉS FALC NÉLKÜLI KIVITELBEN



AZALIA 1 KŐSZÜRKE ST CPL dekorban, CUBE fekete matt kilinccsel



AZALIA 1



AZALIA 2



AZALIA 3



AZALIA 4



AZALIA 5



AZALIA 6



AZALIA 7



AZALIA 8

AZALIA 6 KÖSZÜRKE ST CPL dekorban, CUBE fekete matt kilincsel



SZERKEZET

- falcos vagy falc nélküli ajtószárny STILE keretes szerkezetű technológiával készítve
- függőleges és vízszintes MDF keretelemek GREKO, PREMIUM, ST CPL vagy ST CPL fóliával, AntiFinger bevonattal
- ragasztott fából készült függőleges keretelemek HDF és MDF lapokkal borítva⁴⁾
- 4 mm vastag HDF lemezből készült betétek GREKO, CPL vagy PREMIUM furnérral
- opcionálisan felár ellenében ajtótok-szélesítő panelek, valamint korona és pilaszterek str. 155-157
- lehetőség az ajtószárny saját kezű lerövidítésére, részletek a 153. oldalon

VASALAT

- három ezüst színű, 2-csapos pánt vízszintes állítási lehetőséggel a falcos ajtószárnyban, vagy felár ellenében fekete
- két pánt (felár ellenében harmadik is) rejtett a falc nélküli ajtószárnyban, festett ezüst színben (opcionálisan felár ellenében fekete, arany vagy fehér színben); a pántokat a tokhoz szállítjuk és azzal együtt árazzuk
- falcolt ajtószárnyban rugós-zárnyelvs zár, falc nélküli ajtószárnyban mágneszár (opcionálisan rugós-zárnyelvs), kulcsos, zárbetétes, takarékos vagy blokkolható kivitelben, ezüst színben (felár ellenében fekete); opcionálisan felár ellenében mágneszár fekete, arany vagy fehér színben

ÜVEGEZÉS

- alapértelmezett 4 mm-es edzett tejuveg vagy átlátszó üveg, felár ellenében VSG 221 ragasztott tejuveg vagy fekete biztonsági, mindkét oldalon sima üveg
- lehetőség az üvegezés oldalának megváltoztatására REWERS-re (AWERS az alapértelmezett üvegezés), 154. oldal

ELÉRHETŐ MEGOLDÁSOK (158-169. oldal)



ELÉRHETŐ AJTÓSZÁRNY SZÉLESSÉGEK **ÚJDONSÁG**

60 65 70 75 80⁵⁾ 80 85 90 95 100

GREKO



PREMIUM

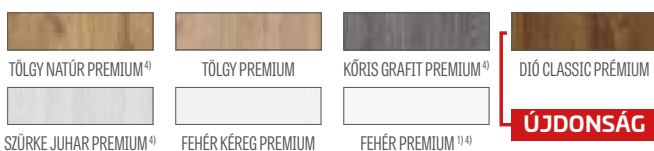

CPL

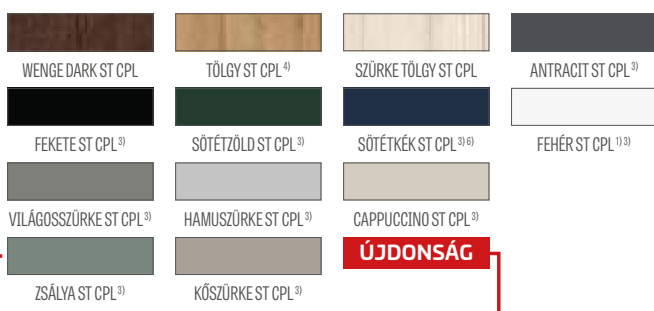

Ragasztott fa keretelemek⁴⁾

¹⁾ sima fehér fólia, amely festett felületet imitál

³⁾ speciális AntiFinger bevonat, amely csökkenti a szennyeződések és az ujjlenyomatok nyomait

⁴⁾ ragasztott fa függőleges keretelemek HDF és MDF lapokkal borítva, felár ellenében elérhető a következő dekorokhoz: FEHÉR PREMIUM, TÖLGY NATÚR PREMIUM, KŐRIS GRAFIT PREMIUM, SZÜRKE JUHAR PREMIUM, TÖLGY ST CPL

⁵⁾ csak falc nélküli ajtószárnyakhoz⁶⁾ a készlet erejéig



HIACYNT

BELTÉRI KERETSZERKEZETES STILE AJTÓSZÁRNYAK FALCOS ÉS FALC NÉLKÜLI KIVITELBEN



HIACYNT 6 SZÜRKE JUHAR PREMIUM dekorban, QUANTA FIT fekete matt kilincssel



HIACYNT 1



HIACYNT 2



HIACYNT 3



HIACYNT 4



HIACYNT 5



HIACYNT 6



HIACYNT 7



HIACYNT 8

HIACYNT 1 SZÜRKE JUHAR PREMIUM dekorban, QUANTA FT fekete matt kilincsel



SZERKEZET

- falcos vagy falc nélküli ajtószárny STILE keretes szerkezetű technológiával készítve
- függőleges és vízszintes MDF keretelemek GREKO, PREMIUM, ST CPL vagy ST CPL fóliával, AntiFinger bevonattal
- ragasztott fából készült függőleges keretelemek HDF és MDF lapokkal borítva⁴⁾
- 22 mm vastag HDF lemezből készült betétek GREKO, CPL vagy PREMIUM furnérral bevonva
- opcionálisan felár ellenében ajtótok-szélesítő panelek, valamint korona és pilaszterek str. 155-157
- lehetőség az ajtószárny saját kezű lerövidítésére, részletek a 153. oldalon

VASALAT

- három ezüst színű, 2-csapos pánt vízszintes állítási lehetőséggel a falcos ajtószárnyban, vagy felár ellenében fekete
- két pánt (felár ellenében harmadik is) rejtett a falc nélküli ajtószárnyban, festett ezüst színben (opcionálisan felár ellenében fekete, arany vagy fehér színben); a pántokat a tokhoz szállítjuk és azzal együtt árazzuk
- falcolt ajtószárnyban rugós-zárnyelvs zár, falc nélküli ajtószárnyban mágneszár (opcionálisan rugós-zárnyelvs), kulcsos, zárbetétes, takarékos vagy blokkolható kivitelben, ezüst színben (felár ellenében fekete); opcionálisan felár ellenében mágneszár fekete, arany vagy fehér színben

ÜVEGEZÉS

- alapértelmezett 4 mm-es edzett tejúveg vagy átlátszó üveg, felár ellenében VSG 221 ragasztott tejúveg vagy fekete biztonsági, mindkét oldalon sima üveg
- lehetőség az üvegezés oldalának megváltoztatására REWERS-re (AWERS az alapértelmezett üvegezés), 154. oldal

ELÉRHETŐ MEGOLDÁSOK (158-169. oldal)



ELÉRHETŐ AJTÓSZÁRNY SZÉLESSÉGEK **ÚJDONSÁG**

60 65 70 75 80N⁵⁾ 80 85 90 95 100

GREKO

DÍÓ GREKO	ARANY TÖLGY GREKO	KÖZÉP TÖLGY GREKO	TÖLGY GREKO
SONOMA GREKO	SZÜRKE TÖLGY GREKO	FEHÉR GREKO ¹⁾	HÓFEHÉR GREKO ¹⁾

PREMIUM

TÖLGY NATÚR PREMIUM ⁴⁾	TÖLGY PREMIUM	KŐRIS GRAFIT PREMIUM ⁴⁾	DÍÓ CLASSIC PRÉMIUM
			ÚJDONSÁG
SZÜRKE JUHAR PREMIUM ⁴⁾	FEHÉR KÉREG PREMIUM	FEHÉR PREMIUM ^{1) 4)}	

CPL

WENGE DARK ST CPL	TÖLGY ST CPL ⁴⁾	SZÜRKE TÖLGY ST CPL	ANTRACIT ST CPL ³⁾
FEKETE ST CPL ³⁾	SÖTÉTZÖLD ST CPL ³⁾	SÖTÉTKÉK ST CPL ^{3) 6)}	FEHÉR ST CPL ^{1) 3)}
			ÚJDONSÁG
VILÁGOSSZÜRKE ST CPL ³⁾	HAMUSZÜRKE ST CPL ³⁾	CAPPUCCINO ST CPL ³⁾	
ZSÁLYA ST CPL ³⁾	KŐSZÜRKE ST CPL ³⁾		



Ragasztott fa keretelemek⁴⁾

¹⁾ sima fehér fólia, amely festett felületet imitál

³⁾ speciális AntiFinger bevonat, amely csökkenti a szennyeződések és az ujjlenyomatok nyomait

⁴⁾ ragasztott fa függőleges keretelemek HDF és MDF lapokkal borítva, felár ellenében elérhető a következő dekorokhoz: FEHÉR PREMIUM, TÖLGY NATÚR PREMIUM, KŐRIS GRAFIT PREMIUM, SZÜRKE JUHAR PREMIUM, TÖLGY ST CPL

⁵⁾ csak falc nélküli ajtószárnyakhoz⁶⁾ a készlet erejéig



FRAGI

BELTÉRI AJTÓSZÁRNYAK KERETES SZERKEZETŰ STILE FALCOS KIVITELBEN

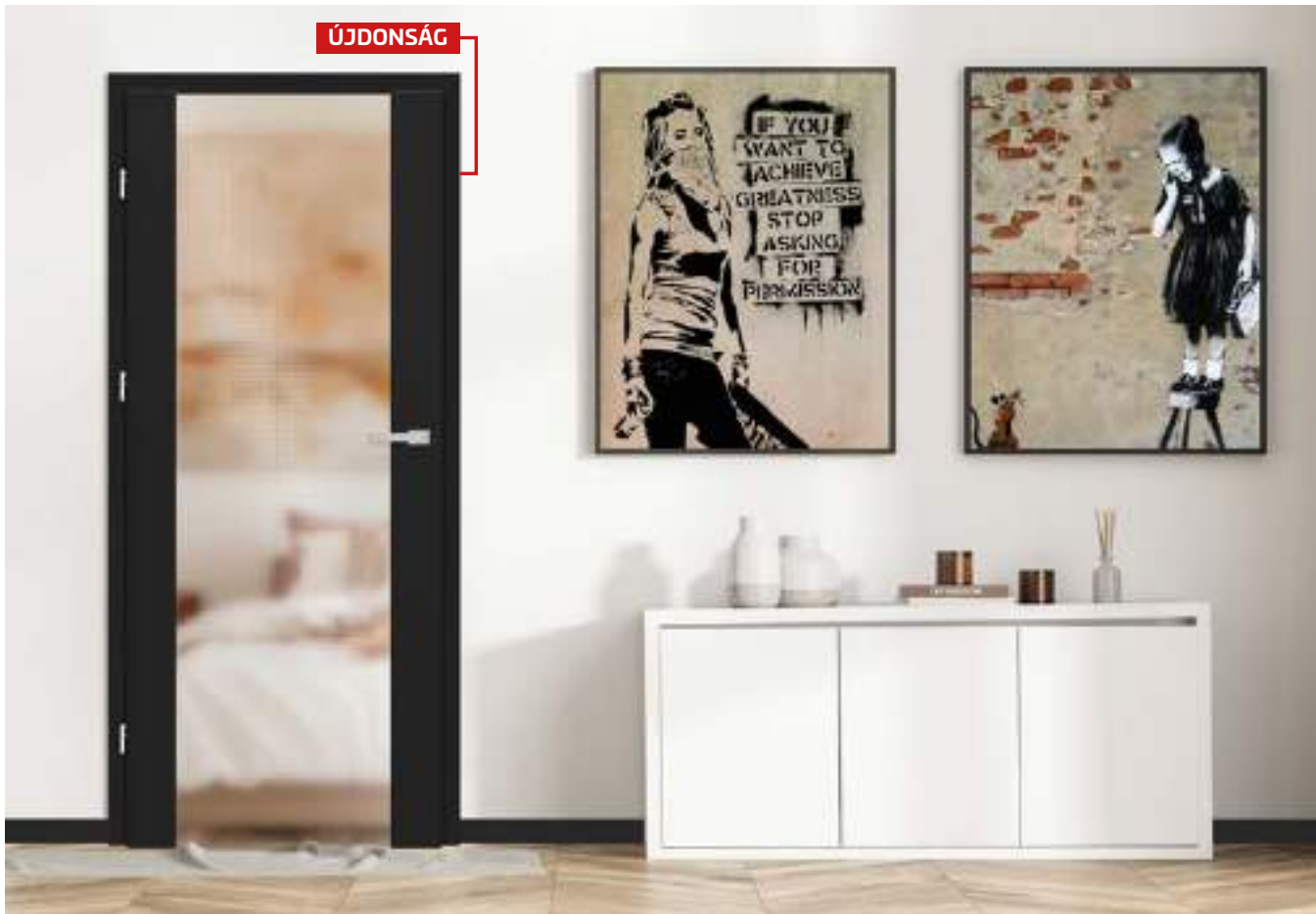

ÚJDONSÁG

FRAGI 19 POINT **ÚJDONSÁG** FEKETE ST CPL dekorban, CUBE PREMIUM matt króm kilincsel



FRAGI 4
DECORMAT



FRAGI 5
ÁTLÁTSZÓ



FRAGI 7
DECORMAT GRAFIT



FRAGI 9



FRAGI 10



FRAGI 15
VSG/ESG tejüveg



FRAGI 16
VSG/ESG fekete



FRAGI 17
FÜSTÖLT GRAFIT

ÚJDONSÁG

FRAGI 18 RELIEF, FEKETE ST CPL dekorban, CUBE PREMIUM matt szálcsiszolt króm kilincsel

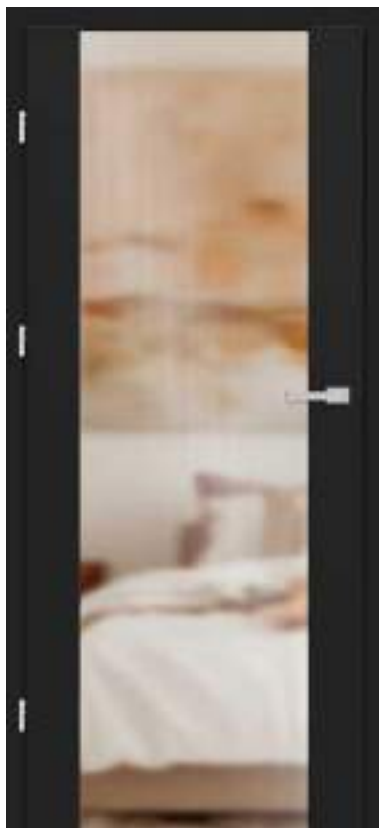

SZERKEZET

- falcos vagy falc nélküli ajtószárny **ÚJDONSÁG** (a FRAGI 9 és 10 kivételével) STILE keretes szerkezetű technológiával készülnek.
- függőleges és vízszintes keretelemek MDF lemezből, GREKO, PREMIUM, ST CPL vagy AntiFinger bevonatú ST CPL felülettel borítva
- ragasztott fából készült függőleges keretelemek HDF és MDF lemezzel borítva³⁾
- falc nélküli ajtószárny esetén a felső üveg visszahúzása miatt az üveg nem illeszkedik a tömítéshez (technológiai rés marad)
- opcionálisan felár ellenében ajtótok-szélesítő panelek, valamint korona és pilaszterek str. 155-157

VASALAT

- három ezüst színű, 2-csapos pánt vízszintes állítási lehetőséggel a falcos ajtószárnyban, vagy felár ellenében fekete
- két zsanér (felár ellenében harmadik is) rejtett a falc nélküli ajtószárnyban, ezüst színre festve (opcionálisan felár ellenében fekete, arany vagy fehér színben); a zsanérok az ajtótokkal együtt kerülnek szállításra és árazásra
- falcolt ajtószárnyban rugós-zárnyelvs zár, falc nélküli ajtószárnyban mágneszár (opcionálisan rugós-zárnyelvs), kulcsos, zárbetétes, takarékos vagy blokkolható kivitelben, ezüst színben (felár ellenében fekete); opcionálisan felár ellenében mágneszár fekete, arany vagy fehér színben

ÜVEGEZÉS

- 8 mm edzett üveg vagy edzett és ragasztott VSG/ESG 441 tejüveg vagy fekete biztonsági, mindkét oldalon sima (FRAGI 15 és FRAGI 16 modellek), tömegében színezett sima üveg (FRAGI 17) **ÚJDONSÁG** vagy dekoratív edzett üveg 8 mm relief (FRAGI 18) és point (FRAGI 19) **ÚJDONSÁG**. A relief és point üveg egyik oldala sima.
- lehetőség az üvegezés oldalának megváltoztatására REWERS-re (AWERS az alapértelmezett üvegezés), 154. oldal

ELÉRHETŐ MEGOLDÁSOK (155-157. oldal)



ELÉRHETŐ AJTÓSZÁRNY SZÉLESSÉGEK

60 70 80N⁴⁾ 80 90

FELÁRAS EXTRÁK

gyári átmenő furat a kilincsekhez (ún. osztott), ajtószárny szettel együtt rendelve

alsó szellőző bevágás

fém pánt takarók a falcos ajtószárnyban
(szín: matt nikkal, patina, fényes króm, fényes sárgaréz, fehér és fekete)

váltás fekete színű pántokra, zárlemezeire és zárra falcos ajtószárnyak esetén

falc nélküli ajtószárny esetén mágneszár cserélhető fekete, fehér vagy arany színben

zsanérok és zárlemez cseréje fekete vagy fehér színben
vagy arany színben falc nélküli ajtószárny esetén

ragasztott fából készült függőleges keretelemek³⁾

GREKO



PREMIUM

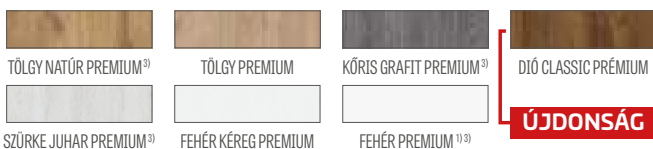

CPL

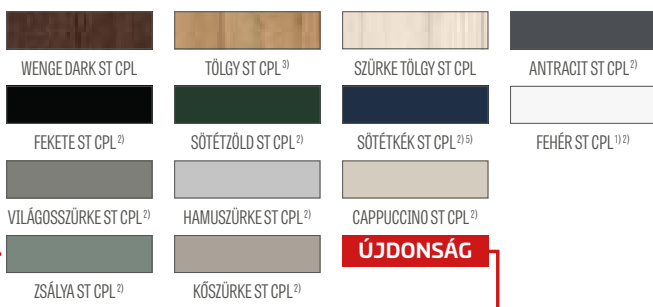

Ragasztott fa keretelemek³⁾

¹⁾ sima fehér fólia, amely festett felületet imitál

²⁾ speciális AntiFinger bevonat, amely csökkenti a szennyeződések és az ujjlenyomatok nyomait

³⁾ ragasztott fa függőleges keretelemek HDF és MDF lapokkal borítva, felár ellenében elérhető a következő dekorokhoz: FEHÉR PREMIUM, TÖLGY NATÚR PREMIUM, KŐRIS GRAFIT PREMIUM, SZÜRKE JUHAR PREMIUM, TÖLGY ST CPL

⁴⁾ csak falc nélküli ajtószárny esetén ⁵⁾ a készlet erejéig

LOFT BASIC



LOFT BASIC 2 fekete színben, átlátszó edzett üveggel.



SZERKEZET

- ajtók acélprofilból, üvegezve, acél osztólécekkel 20 mm szélességgel és 2 mm vastagsággal, mindkét oldalon az üvegtáblához ragasztva
- az ajtószárny és az oldalbevilágítók és felülvilágítók kerete porfestett acélprofilból készül alapértelmezetten FEKETE STR és FEHÉR STR színben, felár ellenében RAL STR színpaletta színeiben is rendelhető
- lehetőség van ajtó rendelésére standard méretekben (táblázat 66. oldal) oldalbevilágítókkal, amelyek egyedi méretben készülnek 200-tól 1000 mm szélességig 3 mm-es lépésközzel és 1900-tól 2200 mm magasságig 3 mm-es lépésközzel (világító változatok 66. oldal)
- a felső oldalbevilágítók minimális magassága 200 mm, maximális 1000 mm; rendelhető egyedi méretben 3 mm-es lépésközzel
- lehetőség van ajtó rendelésére egyedi méretben „70” és „100” közötti szélességben 3 mm-es lépésközzel és 1900 mm-től 2200 mm magasságig 3 mm-es lépésközzel (csak H és D változat)
- a LOFT BASIC modellek méretének változtatásakor a rácsosztás arányosan változik a szélesség és magasság növekedésével
- az ajtó maximális magassága felső oldalbevilágítóval 3000 mm, az oldalbevilágító maximális szélessége 1000 mm
- a profilok porszórásos lakkozott technológiával készülnek; minden szín finom STR szerkezetű, amely bevonatot képez, ami csökkenti a szennyeződések és az ujjlenyomatok nyomait
- a rácsosztás elrendezése a méretektől függően változik (részletek a B2B panelen)
- szegőléc (felár ellenében) saját kezűleg szerelhető, mérete 15 x 15 x 1,5 mm és hossza 3 fm, standard színekben, illetve felár ellenében RAL színekben

VASALAT

- három hegesztett acél zsanér
- mágneses zár
- alapfelszereltségben DIVA FIT kilincs vagy fogantyú

ÜVEGEZÉS

- alapfelszereltségben 6 mm-es edzett átlátszó üveg
- felár ellenében ragasztott VSG tejúveg 6 mm, dark grey 6 mm, füstös grafit üveg 6 mm, dekoratív relief üveg 6 mm és point 8 mm; a dekoratív üvegek egyik oldalán mintázat (AWERS), a másik oldalon sima felület (REWERS) található; lehetőség van az üvegezés oldalának REWERS-re cserélésére (AWERS az alapértelmezett).

ELÉRHETŐ AJTÓSZÁRNY SZÉLESSÉGEK

70 80 90 100

ELÉRHETŐ MEGOLDÁSOK

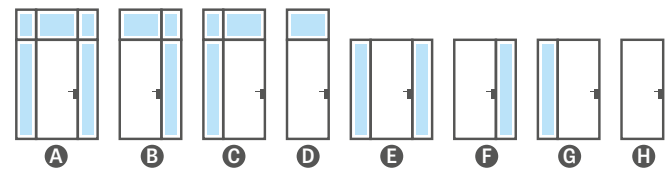

FELÁRAS EXTRÁK

STR struktúrában festett profilok RAL 5002, 6005, 7006, 7016, 7024, 7032, 8017, 9007, 9010 színekben + 15%

6 mm-es füstös grafit üveg

6 mm-es dark grey üveg

6 mm-es relief üveg

8 mm-es point üveg

6 mm-es VSG tejúveg

ajtó BELLA SLIM fekete matt kilincssel

rekuperációs rés az ajtószárnyon 5 mm vagy 10 mm¹⁾

szegőléc 15x15x1,5 mm, 3 fm hossz, FEKETE STR vagy FEHÉR STR

cilinderbetét (három kulccsal) fekete vagy ezüst színben

LAKKOZOTT PORFESTÉS



FEKETE STR (RAL 9005)

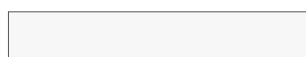

FEHÉR STR (RAL 9003)

RAL STR (felár ellenében)



RAL 5002 RAL 6005 RAL 7006 RAL 7016 RAL 7024 RAL 7032 RAL 8017 RAL 9007 RAL 9010

¹⁾ az ajtószárny teljes szélessége alatt a szabad magasság alából 9 mm, rekuperációs réssel 14 mm vagy 19 mm

²⁾ oldalbevilágítók 0,7 m² alatti felülettel – az ár megegyezik a 0,7 m²-es oldalbevilágítók árával

LOFT CLASSIC



LOFT CLASSIC 2 fekete színben, átlátszó edzett üveggel.



SZERKEZET

- ajtók acélprofilból, üvegezve, acél osztólécekkel 20 mm szélességgel és 2 mm vastagsággal, mindkét oldalon az üvegtáblához ragasztva
- az ajtószárny és az oldalbevilágítók és felülvilágítók kerete porfestett acélprofilból készül alapértelmezetten FEKETE STR és FEHÉR STR színben, felár ellenében RAL STR színpaletta színeiben is rendelhető
- lehetőség van ajtó rendelésére standard méretekben (táblázat 66. oldal) oldalbevilágítókkal, amelyek egyedi méretben készülnek 200-tól 1000 mm szélességig 3 mm-es lépésközzel és 1900-tól 2200 mm magasságig 3 mm-es lépésközzel (világító változatok 66. oldal)
- a felső oldalbevilágítók minimális magassága 200 mm, maximális 1000 mm; rendelhető egyedi méretben 3 mm-es lépésközzel
- lehetőség van ajtó rendelésére egyedi méretben „70” és „100” közötti szélességben 3 mm-es lépésközzel és 1900 mm-től 2200 mm magasságig 3 mm-es lépésközzel (csak H és D változat)
- a LOFT CLASSIC modellek méretének változtatásakor a rácsosztás arányosan változik a szélesség és magasság növekedésével
- az ajtó maximális magassága felső oldalbevilágítóval 3000 mm, az oldalbevilágító maximális szélessége 1000 mm
- a profilok porszórásos lakkozott technológiával készülnek; minden szín finom STR szerkezetű, amely bevonatot képez, ami csökkenti a szennyeződések és az ujjlenyomatok nyomait
- a rácsosztás elrendezése a méretekől függően változik (részletek a B2B panelen)
- szegőléc (felár ellenében) saját kezűleg szerelhető, mérete 15 x 15 x 1,5 mm és hossza 3 fm, standard színekben, illetve felár ellenében RAL színekben

VASALAT

- három hegesztett acél zsanér
- mágneses zár
- alapfelszereltségben DIVA FIT kilincs vagy fogantyú

ÜVEGEZÉS

- alapfelszereltségben 6 mm-es edzett átlátszó üveg
- felár ellenében ragasztott VSG tejuveg 6 mm, dark grey 6 mm, füstös grafit üveg 6 mm, dekoratív relief üveg 6 mm és point 8 mm; a dekoratív üvegek egyik oldalán mintázat (AWERS), a másik oldalon sima felület (REWERS) található; lehetőség van az üvegezés oldalának REWERS-re cserélésére (AWERS az alapértelmezett).

ELÉRHETŐ AJTÓSZÁRNY SZÉLESSÉGEK

70 80 90 100

ELÉRHETŐ MEGOLDÁSOK

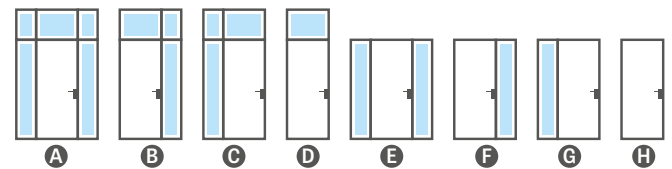

FELÁRAS EXTRÁK

STR struktúrában festett profilok RAL 5002, 6005, 7006, 7016, 7024, 7032, 8017, 9007, 9010 színekben + 15%

6 mm-es füstös grafit üveg

6 mm-es dark grey üveg

6 mm-es relief üveg

8 mm-es point üveg

6 mm-es VSG tejuveg

ajtó BELLA SLIM fekete matt kilincssel

rekuperációs rés az ajtószárnyon 5 mm vagy 10 mm¹⁾

szegőléc 15x15x1,5 mm, 3 fm hossz, FEKETE STR vagy FEHÉR STR

cilinderbetét (három kulccsal) fekete vagy ezüst színben

LAKKOZOTT PORFESTÉS



FEKETE STR (RAL 9005)

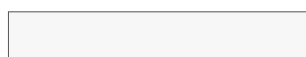

FEHÉR STR (RAL 9003)

RAL STR (felár ellenében)



RAL 5002 RAL 6005 RAL 7006 RAL 7016 RAL 7024 RAL 7032 RAL 8017 RAL 9007 RAL 9010

¹⁾ az ajtószárny teljes szélessége alatt a szabad magasság alpból 9 mm, rekuperációs réssel 14 mm vagy 19 mm

²⁾ oldalbevilágítók 0,7 m² alatti felülettel – az ár megegyezik a 0,7 m²-es oldalbevilágítók árával

LOFT ART



LOFT ART 1 fekete színben, átlátszó edzett üveggel.



LOFT ART 1

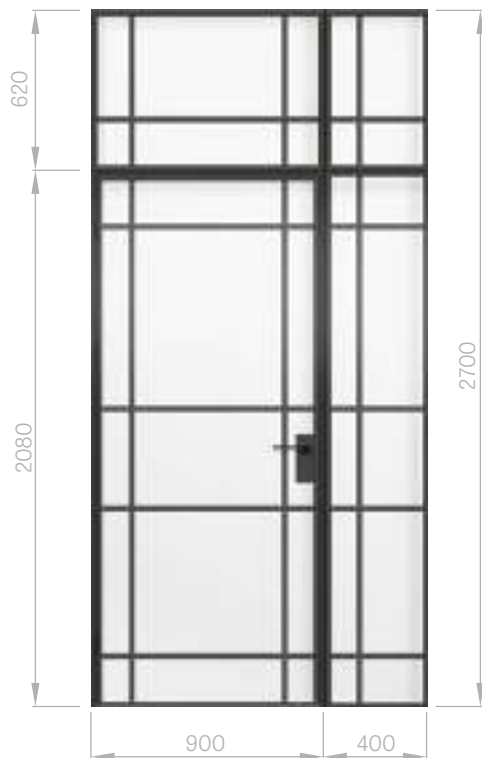

LOFT ART 2

LAKKOZOTT PORFESTÉS



FEKETE STR (RAL 9005)



FEHÉR STR (RAL 9003)

RAL STR (felár ellenében)



RAL 5002 RAL 6005 RAL 7006 RAL 7016 RAL 7024 RAL 7032 RAL 8017 RAL 9007 RAL 9010

SZERKEZET

- ajtók acélprofilból, üvegezve, acél osztólécekkel 20 mm szélességgel és 2 mm vastagsággal, mindkét oldalon az üvegtáblához ragasztva
- az ajtószárny és az oldalbevilágítók és felülvilágítók kerete perforált acélprofilból készül alapértelmezetten FEKETE STR és FEHÉR STR színben, felár ellenében RAL STR színpaletta színeiben is rendelhető
- lehetőség van ajtó rendelésre standard méretekben (táblázat 66. oldal) oldalbevilágítókkal, amelyek egyedi méretben készülnek 200-tól 1000 mm szélességig 3 mm-es lépésközzel és 1900-tól 2200 mm magasságig 3 mm-es lépésközzel (világító változatok 66. oldal)
- a felső oldalbevilágítók minimális magassága 200 mm, maximális 1000 mm; rendelhető egyedi méretben 3 mm-es lépésközzel
- lehetőség van ajtó rendelésre egyedi méretben „70” és „100” közötti szélességben 3 mm-es lépésközzel és 1900 mm-től 2200 mm magasságig 3 mm-es lépésközzel (csak H és D változat)
- a LOFT ART modellek magasságának változtatásakor a kilincs feletti és a felső rács közötti mező változik, szélességénél a két szélső függőleges rács közötti mező változik
- az ajtó maximális magassága felső oldalbevilágítóval 3000 mm, az oldalbevilágító maximális szélessége 1000 mm
- a profilok porszórásos lakkozott technológiával készülnek; minden szín finom STR szerkezetű, amely bevonatot képez, ami csökkenti a szennyeződések és az ujjlenyomatok nyomait
- a rácsosztás elrendezése a méretektől függően változik (részletek a B2B panelen)
- szegőléc (felár ellenében) saját kezűleg szerelhető, mérete 15 x 15 x 1,5 mm és hossza 3 fm, standard színekben, illetve felár ellenében RAL színekben

VASALAT

- három hegesztett acél zsanér
- mágneses zár
- alapfelszereltségben DIVA FIT kilincs vagy fogantyú

ÜVEGEZÉS

- alapfelszereltségben 6 mm-es edzett átlátszó üveg
- felár ellenében ragasztott VSG tejúveg 6 mm, dark grey 6 mm, füstös grafit üveg 6 mm, dekoratív relief üveg 6 mm és point 8 mm; a dekoratív üvegek egyik oldalán mintázat (AWERS), a másik oldalon sima felület (REWERS) található; lehetőség van az üvegezés oldalának REWERS-re cserélésére (AWERS az alapértelmezett).

ELÉRHETŐ AJTÓSZÁRNY SZÉLESSÉGEK

70 80 90 100

ELÉRHETŐ MEGOLDÁSOK

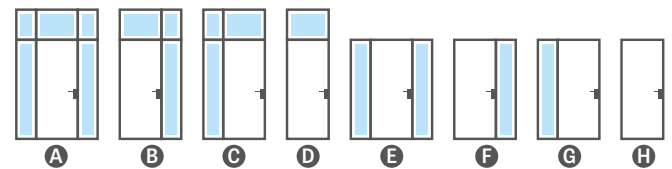

FELÁRAS EXTRÁK

STR struktúrában festett profilok RAL 5002, 6005, 7006, 7016, 7024, 7032, 8017, 9007, 9010 színekben + 15%

6 mm-es füstös grafit üveg

6 mm-es dark grey üveg

6 mm-es relief üveg

8 mm-es point üveg

6 mm-es VSG tejúveg

ajtó BELLA SLIM fekete matt kilincssel

rekuperációs rés az ajtószárnyon 5 mm vagy 10 mm¹⁾

szegőléc 15x15x1,5 mm, 3 fm hossz, FEKETE STR vagy FEHÉR STR

cilinderbetét (három kulccsal) fekete vagy ezüst színben

¹⁾ az ajtószárny teljes szélessége alatt a szabad magasság alpból 9 mm, rekuperációs réssel 14 mm vagy 19 mm

²⁾ oldalbevilágítók 0,7 m² alatti felülettel – az ár megegyezik a 0,7 m²-es oldalbevilágítók árával

STANDARD AJTÓMÉRETEK

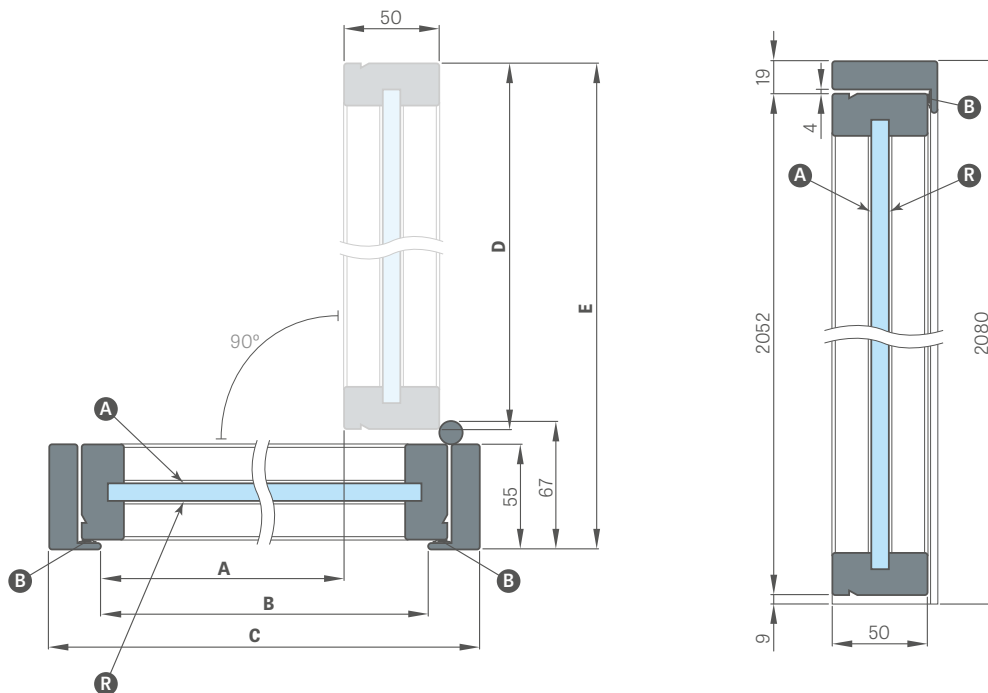

Ajtószélesség	Átjárónyílás		Toknyílás	Ajtók szélessége	Szárny szélessége	Ajtó nyitási tartománya ajtókkal
	A	B	C	D	E	
70	702	746	800	762	826	
80	802	846	900	862	926	
90	902	946	1000	962	1026	
100	1002	1046	1100	1062	1126	

- A** – üvegezés, AWERS oldal
- R** – üvegezés, REVERZ oldal
- B** – gumitömítés

ELÉRHETŐ MEGOLDÁSOK

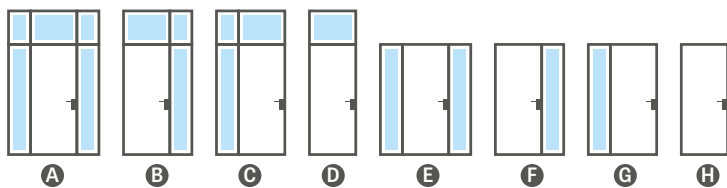

KILINCS ÉS FOGANTYÚ



DIVA FIT kilincs
fekete matt négyzet
(alappfelszereltségben)

BELLA SLIM kilincs
fekete matt négyzet
(felár ellenében)

acél fogantyú
az ajtó színére
festve

ELÉRHETŐ ÜVEGEZÉSI TÍPUSOK

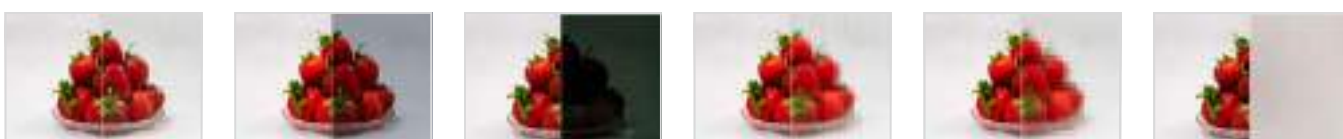

ÁTLÁTSZÓ ÜVEG

FÜSTÖS GRAFIT

SÖTÉTSZÜRKE

RELIEF ÜVEG

POINT ÜVEG

TEJSZERŰ VSG

LOFT

BELTÉRI ACÉL AJTÓSZÁRNYAK



LOFT ART 1 KÉTSZÁRNYÚ fekete színben, átlátszó edzett üveggel.



GRAF ÜVEGAJTÓK

BELTÉRI ÜVEGES AJTÓSZÁRNYAK



GRAF 68 dekoratív relief üvegezéssel, FEKETE ST CPL dekoros ajtókkal

GRAF ÜVEGAJTÓK

BELTÉRI ÜVEGES AJTÓSZÁRNYAK



GRAF 35



GRAF 36



GRAF 61



GRAF 62

ÜVEGEZÉS ÁTLÁTSZÓSÁGÁNAK ILLUSZTRÁCIÓJA a 154. oldalon

GRAF ÜVEGAJTÓK

BELTÉRI ÜVEGES AJTÓSZÁRNYAK

ÚJDONSÁG



GRAF 11 DECORMAT GRAFIT



GRAF 67 FÜSTÖS GRAFIT



GRAF 8 DECORMAT



GRAF 9 ÁTLÁTSZÓ

ÚJDONSÁG

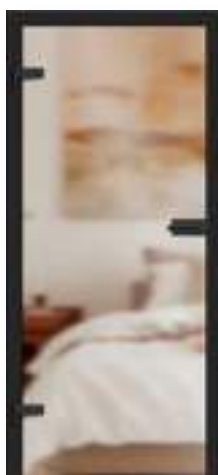

GRAF 68 RELIEF

ÚJDONSÁG



GRAF 69 POINT

ÚJDONSÁG



GRAF 66 VSG/ESG tejszerű

ÚJDONSÁG



GRAF 65 VSG/ESG fekete, nem átlátszó



GRAF 68
RELIEF üveg



GRAF 69
POINT üveg



GRAF 32

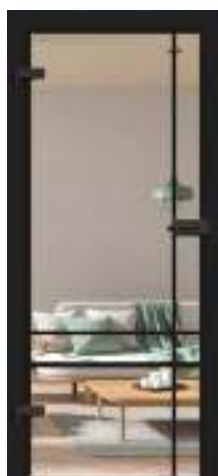

GRAF 33



GRAF 38



GRAF 39

ÜVEGEZÉS ÁTLÁTSZÓSÁGÁNAK ILLUSZTRÁCIÓJA a 154. oldalon

SZERKEZET

- 8 mm edzett üveg külső applikációkkal vagy anélkül, 8 mm tömegében színezett Antisol üveg (GRAF 26 és 67 **ÚJDONSÁG**), ragasztott és edzett VSG/ESG üveg (GRAF 65, 66) vagy felár ellenében átlátszó ragasztott és edzett VSG/ESG belső applikációval fekete színben a GRAF 34, 37, 63, 33, 36, 61 modellekhez vagy fehérben
- lehetőség az üvegezés oldalának REVERZ-re cserélésére (AWERS – standard üvegezés)
- a modell mintájától függően tejüveg vagy átlátszó üveg fekete vagy fehér mintákkal festve
- a vonal szélessége (vastagsága) a GRAF 35, 36, 38, 39, 61, 62 modelleknél 30 mm
- opcionálisan felár ellenében ajtótok-szélesítő panelek, valamint korona és pilaszterek, lásd 155-157. oldal
- elérhető GRAF 66 modell tejüveg VSG/ESG üveggel **ÚJDONSÁG**
- a 33, 34, 36, 37, 39, 61, 63 modellek elérhetők füstszínű grafit üveggel
- GRAF 68 RELIEF modellek **ÚJDONSÁG** valamint GRAF 69 POINT **ÚJDONSÁG** 8 mm-es dekoratív edzett üveg. A relief és point üveg egyik oldala sima.

FIX ÉS ÁLLÍTHATÓ AJTÓTOK

- az állítható és fix ajtótokok árai a falcajtós ajtószárnyakhoz lásd 184-187. oldal
- elektromos ajtózár alkalmazása nem lehetséges
- az üveglapos ajtótokokban 10 mm-es csappal ellátott zsanér kerül alkalmazásra
- az állítható és fix ajtótok esetén lehetőség van a zárlemez (felár ellenében) fekete vagy fehér porszórt színre cserélésére
- **GRAF ÜVEGAJTÓKHOZ CSAK FALCOS AJTÓTOKOK ELÉRHETŐK MINDEN ELÉRHETŐ DEKORRAL, ACÉL AJTÓTOKOK (NEM ELÉRHETŐK VERTIKÁLIS ZSANÉROS OPCIÓBAN) VALAMINT LAKKOZOTT UV AJTÓTOK**

FIGYELEM: A bővített üvegajtó kollekción és a meglévő modellek változatai megtalálhatók weboldalunkon: www.erkado.pl. Az ott elérhető modellek B2B panelen keresztül is megrendelhetők.

FELÁRAS EXTRÁK

színtelen VSG/ESG üveg belső fekete alkalmazással (GRAF 33, 36, 39, 61 modellek) vagy fehérrel (34, 67, 63 modellek)

füstös grafit üveg
(GRAF 33, 36, 39, 61 modellek)

sínes önbehúzó ezüst, vagy fekete színben

„90°-es ajtószárny

„100° és „110° ajtószárny²⁾ **ÚJDONSÁG** (alappfelszereltségben három pánttal)

alsó szellőző bevágás

fekete vagy fehér zárlemez

függőleges pántok **ÚJDONSÁG**

ELÉRHETŐ AJTÓSZÁRNY SZÉLESSÉGEK

60 70 80 90, 100, 110 (felár ellenében)



További információ:
www.erkado.pl

VASALAT METAL-BUD rozsdamentes acél, fekete, fehér (elérhető formák: ovális vagy téglalap)

Metal-Bud



VASALAT TÍPUSA	KÉT ZSANÉR		HÁROM ZSANÉR	
	rozsdamentes acél	fekete / fehér szín	rozsdamentes acél	fekete / fehér szín
1A OVÁLIS SZETT (kilincs takarékszárny + 10 mm-es csapos zsanérok)				
2A OVÁLIS SZETT (kilincs kulcsos zárny + 10 mm-es csapos zsanérok)				
3A OVÁLIS SZETT (kilincs zárbetétes zárny + 10 mm-es csapos zsanérok)				
4AZ KÜLSŐ OVÁLIS SZETT (kilincs + zár blokkolóval + 10 mm-es csapos zsanérok) ¹⁾				
4AW BELSŐ OVÁLIS SZETT (kilincs + zár blokkolóval + 10 mm-es csapos zsanérok) ¹⁾				
1B SLIM TÉGLALAP SZETT (kilincs takarékszárny + 10 mm-es csapos zsanérok)				
2B SLIM TÉGLALAP KÉSZLET (kilincs kulcsos zárny + 10 mm-es csapos pántokkal)				
3B SLIM TÉGLALAP KÉSZLET (kilincs zárbetétes zárny + 10 mm-es csapos pántokkal)				
4BZ SLIM TÉGLALAP KÉSZLET KÜLSŐ (kilincs + zár blokkolóval + 10 mm-es csapos pántok) ¹⁾				
4BW SLIM TÉGLALAP KÉSZLET BELSŐ (kilincs + zár blokkolóval + 10 mm-es csapos pántok) ¹⁾				
31/17-es zárbetét				
Gombos zárbetét 31G/17 a külső oldalon vagy 27/21G a belső oldalon ¹⁾				

¹⁾ részletes leírás a furdószojai vasalatok kiválasztásáról (zár blokkolóval) 152. oldal; ²⁾ elérhető a GRAF 8, 9, 11, 65, 66, 68, 69 modellekhez; ³⁾ VSG/ESG üvegnél az él mentén két összeragasztott üveglap látható



LAMELLÁK

FALRA SZERELHETŐ



Fali lamellák dekoratív takaróléccel TÖLGY ST CPL dekorban, adapterrel FEKETE ST CPL dekorban, valamint padlószegélyléccel TÖLGY ST CPL dekorban. BALDUR 1 ajtó TÖLGY ST CPL dekorban, fekete VSG üvegezéssel

A dekoratív lamellákat a falra szerelik, díszítő elemként és egyben a helyiség akusztikájának javítására.

A szerelés többféleképpen lehetséges – a dekoratív takaróléc közvetlenül a falra szerelhető szerelőléccel, vagy adapterek segítségével, amelyek alapot képeznek a panelekhez.

A dekoratív lamellák PREMIUM és ST CPL felülettel érhetők el, amelyek tetszőleges kombinációban összeállíthatók.



Dekoratív lamellák kompozíciója padlószegélyléccel TÖLGY ST CPL dekorban



fali lamellák alkotóelemei

DEKORATÍV TAKARÓLÉC

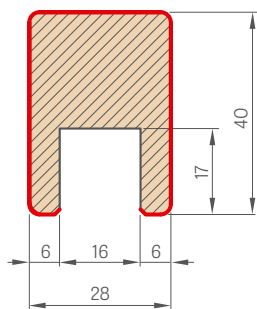

SZERELŐLÉC

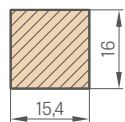

VÉGZÁRÓ LÉC

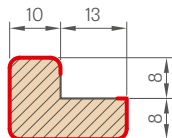

DEKORATÍV LAMELLA

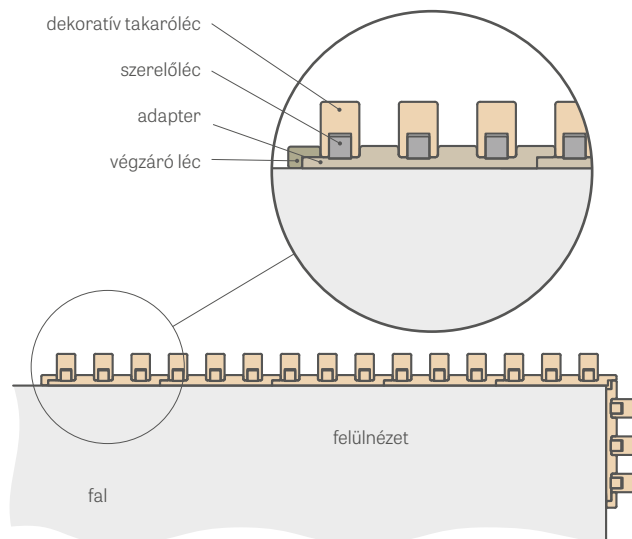

ADAPTER

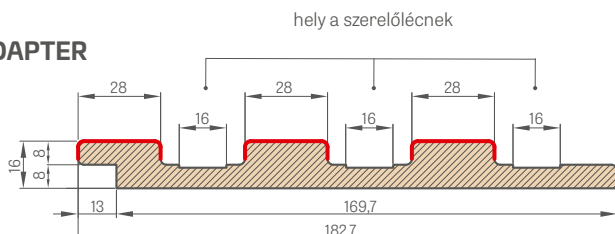

— FELÜLET

adapter, 2750 mm hosszú
dekoratív takaróléc (szerelőléccel együtt), 2750 mm hosszú
végzőrléc, 2750 mm hosszú
öntapadós takarósapka a dekoratív takaróléc vágásának elfedésére

A dekoratív lamellarendszer egyes elemei 2750 mm kereskedelmi hosszúságúak, azonban minden termék gyártási hossza 2800 mm, és ebben a hosszban kerülnek szállításra, ahol oldalanként 25 mm a margó a szabad vágás érdekében szerelés előtt, illetve tartalék szállítási sérülés esetére.

A fali lamellák adapter nélkül is felszerelhetők közvetlenül a falra, csak a szerelőléccel segítségével, amelyre a dekoratív takaróléccel rögzítjük.

A dekoratív takaróléccel (szerelőléccel együtt) csak három darabos csomagban lehet megvásárolni, pl. 3 db, 6 db, 9 db stb.

A takarósapkák minden dekorban elérhetők, és a dekoratív takaróléc vágásának elfedésére szolgálnak. A takarósapkák egyik oldala öntapadós felületű.

adapter – csomagonként 1 darab

végzőrléc – csomagonként 1 darab

dekoratív takaróléc + szerelőléccel – csomagonként 3 db + 3 db

szerelési videó
adapteres változat:
<https://youtu.be/p3I7u3cWMmg>



szerelési videó
adapter nélküli változat:
<https://youtu.be/fFa5afWWFOM>



PREMIUM



CPL



PADLÓSZEGÉLYLÉCEK

PADLÓSZEGÉLYLÉC

- hosszúság 2,40 m
- fóliázott
- lakkozott
- A padlószegélyléc nedvességálló MDF lapból készül. Elérhető: lakkozott UV, GREKO, ST CPL, PREMIUM fóliákban, valamint alapozó fóliában festéshez.
- Szerelési mód – ragasztás a falhoz

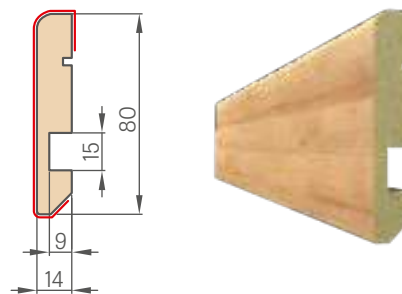

¹⁾ sima fehér fólia, amely festett felületet imitál

²⁾ speciális **AntiFinger** bevonat, amely csökkenti a szennyeződések és az ujjlenyomatok nyomait



WERBENA

LAKKOZOTT AJTÓSZÁRNYAK FALCOLT, FALCOLATLAN ÉS FORDÍTOTT KIVITELBEN



WERBENA 3 FEHÉR TITÁN UV QUANTA FIT fekete matt kilincsel



WERBENA 1



WERBENA 2



WERBENA 3



WERBENA 4



WERBENA 5



WERBENA 6



WERBENA 7



WERBENA 8



WERBENA 9

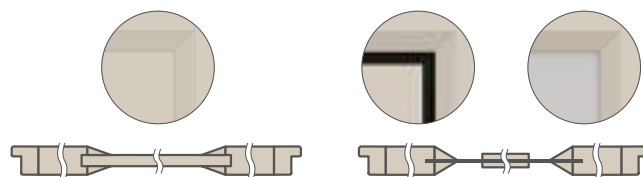

WERBENA 1, 2, 3
ferde lécz 16 mm-es lemez
mellett

WERBENA 4, 5, 6, 7, 8, 9
mély ferde lécz az üveg mellett

WERBENA 7 FEHÉR TITÁN UV QUANTA FIT fekete matt kilinccsel



SZERKEZET

- falcolt, falcolatlan vagy felár ellenében fordított ajtószárny STILE technológiával készítve
- függőleges és vízszintes keretelemek MDF lapból, fóliázva és tartós UV-lakkal festve
- opcionálisan felár ellenében ragasztott fa függőleges keretelemek HDF és MDF lapokkal borítva
- WERBENA 1, 2, 3 – 16 mm vastag MDF panelek, ferde léccel keretelve;
- WERBENA 4, 5, 6 – 3 mm vastag nedvességálló HDF panelek, mindkét oldalon üvegre ragasztva. A panel széle az ajtószárny színében.
- a ferde léccel és a ragasztott panel közötti átlátszó rész szélessége 40 mm
- opcionálisan felár ellenében ajtótok-szélesítő panelek, valamint korona és pilaszterek str. 155-157
- lehetőség az ajtószárny saját kezű lerövidítésére, részletek a 153. oldalon

KIALAKÍTÁS

- az ajtószárnyak és ajtótokok vízbázisú, UV-technológiával keményített lakkal festve, amely nagy ellenállóképességet biztosít a nehéz használati körülmények között

VASALAT

- három ezüst színű, 2-csapos pánt vízszintes állítási lehetőséggel a falcos ajtószárnyban, vagy felár ellenében fekete
- két pánt (felár ellenében harmadik is) rejtett a falc nélküli ajtószárnyban, festett ezüst színben (opcionálisan felár ellenében fekete, arany vagy fehér színben); a pántokat a tokhoz szállítjuk és azzal együtt árazzuk
- falcolt ajtószárnyban rugós-zárnyelves zár, falcolatlanban mágneszár (opcionálisan rugós-zárnyelves): kulcsos, zárbetétes, takarékos vagy blokkolható, ezüst színben (felár ellenében fekete); opcionálisan felár ellenében mágneszár fekete, arany vagy fehér színben

ÜVEGEZÉS

- alapértelmezés szerint 4 mm-es edzett tejúveg vagy átlátszó üveg, felár ellenében VSG 221 ragasztott üveg, tejúveg vagy fekete biztonsági, mindkét oldalon sima vagy dekoratív edzett üveg 4 mm relief és point **ÚJDONSÁG** (WERBENA 7, 8, 9). A relief és point üveg egyik oldala sima.
- lehetőség az üvegezés oldalának megváltoztatására REWERS-re (AWERS az alapértelmezett üvegezés), 154. oldal

FELÁRAS EXTRÁK

gyári átmenő furat a kilincsekhez (ún. osztott), ajtószárny szettel együtt rendelve

fordított ajtószárny

rekuperációs rés sztenderd vagy mini, szellőzési alulvágás sztenderd vagy mini (153. oldal)

falcolt és falcolatlan ajtószárny „100”

fém takarókupakok a pántokra a falcolt ajtószárnyban (szín: matt nikkelt, patina, fényes króm, fényes sárgaréz, fehér és fekete)

váltás fekete színű pántokra, zárlemezre és zárfa falcos ajtószárnyak esetén

VSG 221 ragasztott biztonsági üveg, mindkét oldalon sima vagy dekoratív üveg

automata küszöb

falc nélküli ajtószárny esetén mágneszár cserélhető fekete, fehér vagy arany színben

váltás fekete, fehér vagy arany színű pántokra és zárlemezre falc nélküli ajtószárnyakhoz

szabvány PL2112

+15% a szárny felár előtti árához

ragasztott fából készült függőleges keretelemek

LAKKOZOTT UV



FEHÉR TITÁN UV



KASMÍR TITÁN UV

ÚJDONSÁG

ELÉRHETŐ MEGOLDÁSOK (158-169. oldal)

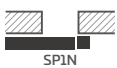

SP1N



SP1C



ZN1

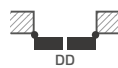

DD

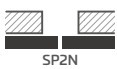

SP2N

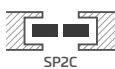

SP2C



ZN2

ELÉRHETŐ AJTÓSZÁRNY SZÉLESSÉGEK **ÚJDONSÁG**

60 65 70 75 80N²⁾ 80 85 90 95 100

²⁾ csak falcolatlan ajtószárnyakhoz

³⁾ dekoratív korona pilaszterekkel külön fizetendő, 155. oldal



JASMIN

LAKKOZOTT AJTÓSZÁRNYAK FALCOLT, FALCOLATLAN ÉS FORDÍTOTT KIVITELBEN

MINTA TALOM ALATT

ERKADO

015099362-0001/015099362-0006



JASMIN 4 KASMÍR TITÁN UV BELLA SLIM fényes sárgaréz kilincessel



JASMIN 1



JASMIN 2



JASMIN 3



JASMIN 4



JASMIN 5^{*)}



JASMIN 6^{*)}



JASMIN 7^{*)}



JASMIN 8^{*)}

^{*)} A bemutatott JASMIN 5-8 ajtók fotói kizárólag a „80”-as ajtószárny szélességre vonatkoznak. Más szélességeknél eltérések lehetnek a középső panel sugarainak az üveghez viszonyított arányaiban, amelyek befolyásolhatják a vásárló választását. Az egyes szélességeket ábrázoló grafikák megtalálhatók a www.erkado.pl oldalon.

JASMIN 5 FEHÉR TITÁN UV BELLA SLIM fényes sárgaréz kilincsel



SZERKEZET

- falcolt, falcolatlan vagy felár ellenében fordított ajtószárny STILE technológiával készítve
- függőleges és vízszintes keretelemek MDF lapból, fóliázva és tartós UV-lakkal festve
- opcionálisan felár ellenében ragasztott fa függőleges keretelemek HDF és MDF lapokkal borítva
- 3 mm vastag nedvességálló HDF panelek, mindkét oldalon üvegre ragasztva. A panel széle az ajtószárny színében.
- a keretelem széle és a ragasztott panel közötti átlátszó rész szélessége 50 mm⁴⁾
- opcionálisan felár ellenében ajtótok-szélesítő panelek, valamint korona és pilaszterek str. 155-157
- lehetőség az ajtószárny saját kezű lerövidítésére, részletek a 153. oldalon

KIALAKÍTÁS

- az ajtószárnyak és ajtótokok vízbázisú, UV-technológiával keményített lakkal festve, amely nagy ellenállóképességet biztosít a nehéz használati körülmények között

VASALAT

- három ezüst színű, 2-csapos pánt vízszintes állítási lehetőséggel a falcos ajtószárnyban, vagy felár ellenében fekete
- két pánt (felár ellenében harmadik is) rejtett a falc nélküli ajtószárnyban, festett ezüst színben (opcionálisan felár ellenében fekete, arany vagy fehér színben); a pántokat a tokhoz szállítjuk és azzal együtt árazzuk
- falcolt ajtószárnyban rugós-zárnyelvs zár, falcolatlanban mágneszár (opcionálisan rugós-zárnyelvs): kulcsos, zárbetétes, takarékos vagy blokkolható, ezüst színben (felár ellenében fekete); opcionálisan felár ellenében mágneszár fekete, arany vagy fehér színben

ÜVEGEZÉS

- alapértelmezett 4 mm-es edzett tejuveg vagy átlátszó üveg, felár ellenében VSG 221 ragasztott tejuveg vagy fekete biztonsági, mindkét oldalon sima üveg
- lehetőség az üvegezés oldalának megváltoztatására REWERS-re (AWERS az alapértelmezett üvegezés), 154. oldal

FELÁRAS EXTRÁK

gyári átmenő furat a kilincsekhez (ún. osztott), ajtószárny szettel együtt rendelve

fordított ajtószárny

rekuperációs rés sztenderd vagy mini, szellőzési alulvágás sztenderd vagy mini (153. oldal)

falcolt és falcolatlan ajtószárny „100”

fém takarókupakok a pántokra a falcolt ajtószárnyban (szín: matt nikkel, patina, fényes króm, fényes sárgaréz, fehér és fekete)

váltás fekete színű pántokra, zárlemezre és zárra falcos ajtószárnyak esetén

VSG 221 ragasztott üveg, biztonsági, mindkét oldalon sima

automata küszöb

falc nélküli ajtószárny esetén mágneszárra cserélhető fekete, fehér vagy arany színben

váltás fekete, fehér vagy arany színű pántokra és zárlemezre falc nélküli ajtószárnyakhoz

szabvány PL2112

+15% a szárny felár előtti árához

ragasztott fából készült függőleges keretelemek

LAKKOZOTT UV



FEHÉR TITÁN UV



KASMÍR TITÁN UV

ÚJDONSÁG

ELÉRHETŐ MEGOLDÁSOK (158-169. oldal)

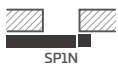

SP1N



SP1C

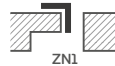

ZN1

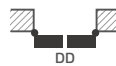

DD

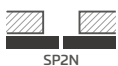

SP2N

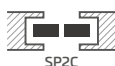

SP2C



ZN2

ELÉRHETŐ AJTÓSZÁRNY SZÉLESSÉGEK ÚJDONSÁG

60 65 70 75 80N²⁾ 80 85 90 95 100

²⁾ csak falcolatlan ajtószárnyakhoz

³⁾ dekoratív korona pilaszterekkel külön fizetendő, 155. oldal

⁴⁾ nem vonatkozik az ívekre



AMARYLIS

LAKKOZOTT AJTÓSZÁRNYAK FALCOLT, FALCOLATLAN ÉS FORDÍTOTT KIVITELBEN



AMARYLIS 9 BELLA SLIM fényes sárgaréz kilincssel, díszüvegezással (relief), dekoratív koronával és pilaszterekkel³⁾



AMARYLIS 1



AMARYLIS 2



AMARYLIS 3



AMARYLIS 4



AMARYLIS 5



AMARYLIS 6



AMARYLIS 7



AMARYLIS 8



AMARYLIS 9



Kétoldalas, ragasztott
osztóléc, 25 mm széles

AMARYLIS 6 CUBE PREMIUM fekete matt kilincsel, díszüvegezéssel (relief)



SZERKEZET

- falcolt, falcolatlan vagy felár ellenében fordított ajtószárny STILE technológiával készítve
- függőleges és vízszintes keretelemek MDF lapból, fóliázva és tartós UV-lakkal festve
- opcionálisan felár ellenében ragasztott fa függőleges keretelemek HDF és MDF lapokkal borítva
- kétoldalas, üvegre ragasztott osztóléc, 25 mm széles, magassága: függőleges 12 mm, vízszintes 8 mm
- opcionálisan felár ellenében ajtótok-szélesítő panelek, valamint korona és pilaszterek str. 155-157
- ajtószárny saját kezű rövidítésének lehetősége – részletek a 153. oldalon

KIALAKÍTÁS

- az ajtószárnyak és ajtótokok vízbázisú, UV-technológiával keményített lakkal festve, amely nagy ellenállóképességet biztosít a nehéz használati körülmények között

VASALAT

- három ezüst színű, 2-csapos pánt vízszintes állítási lehetőséggel a falcos ajtószárnyban, vagy felár ellenében fekete
- két pánt (felár ellenében harmadik is) rejtett a falc nélküli ajtószárnyban, festett ezüst színben (opcionálisan felár ellenében fekete, arany vagy fehér színben); a pántokat a tokhoz szállítjuk és azzal együtt árazzuk
- falcolt ajtószárnyban rugós-zárnyelvszár, falcolatlanban mágneszár (opcionálisan rugós-zárnyelvszár): kulcsos, zárbetétes, takarékos vagy blokkolható, ezüst színben (felár ellenében fekete); opcionálisan felár ellenében mágneszár fekete, arany vagy fehér színben

ÜVEGEZÉS

- alapértelmezés szerint 4 mm vastag edzett tejüveg vagy átlátszó üveg, felár ellenében VSG 221 ragasztott tejüveg vagy fekete biztonsági, mindkét oldalon sima, vagy 4 mm vastag dekoratív edzett üveg relief és point mintával **ÚJDONSÁG** (relief és point üveg egyik oldalon sima)
- lehetőség az üvegezés oldalának megváltoztatására REWERS-re (AWERS az alapértelmezett üvegezés), 154. oldal

FELÁRAS EXTRÁK

gyári átmenő furat a kilincsekhez (ún. osztott), ajtószárny szettel együtt rendelve

fordított ajtószárny

rekuperációs rés sztenderd vagy mini, szellőzési alulvágás sztenderd vagy mini (153. oldal)

falcolt és falcolatlan ajtószárny „100”

fém takarókupakok a pántokra a falcolt ajtószárnyban (szín: matt nikkel, patina, fényes króm, fényes sárgaréz, fehér és fekete)

váltás fekete színű pántokra, zárlemezre és zárra falcos ajtószárnyak esetén

VSG 221 ragasztott üveg, biztonsági, mindkét oldalon sima vagy dekoratív üveg

automata küszöb

falc nélküli ajtószárny esetén mágneszárra cserélhető fekete, fehér vagy arany színben

váltás fekete, fehér vagy arany színű pántokra és zárlemezre falc nélküli ajtószárnyakhoz

szabvány PL2112

+15% a szárny felár előtti árához

ragasztott fából készült függőleges keretelemek

LAKKOZOTT UV



FEHÉR TITÁN UV



KASMÍR TITÁN UV

ÚJDONSÁG

ELÉRHETŐ MEGOLDÁSOK (158-169. oldal)

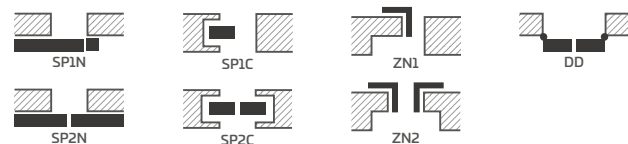

ELÉRHETŐ AJTÓSZÁRNY SZÉLESSÉGEK **ÚJDONSÁG**

60 65 70 75 80N²⁾ 80 85 90 95 100

²⁾ csak falcolatlan ajtószárnyakhoz

³⁾ dekoratív korona pilaszterekkel külön fizetendő, 155. oldal

⁴⁾ a készlet erejéig



PEONIA

LAKKOZOTT AJTÓSZÁRNYAK FALCOLT, FALCOLATLAN ÉS FORDÍTOTT KIVITELBEN



PEONIA 1 BELLA SLIM fényes sárgaréz kilincssel, dekoratív koronával és pilaszterekkel⁹⁾



PEONIA 1



PEONIA 2



PEONIA 3



Kétoldalas, ragasztott osztóléc, 25 mm széles



PEONIA 4



PEONIA 5



PEONIA 6

PEONIA 2 CUBE fekete matt kilincsel, dekoratív koronával és pilaszterekkel³⁾



SZERKEZET

- falcolt, falcolatlan vagy felár ellenében fordított ajtószárny STILE technológiával készítve
- függőleges és vízszintes keretelemek MDF lapból, fóliázva és tartós UV-lakkal festve
- opcionálisan felár ellenében ragasztott fa függőleges keretelemek HDF és MDF lapokkal borítva
- 16 mm vastag HDF betétek tartós UV-lakkal festve
- Kétoldalas, üvegre ragasztott osztóléc, 25 mm széles, magassága: függőleges 12 mm, vízszintes 8 mm
- opcionálisan felár ellenében ajtótok-szélesítő panelek, valamint korona és pilaszterek str. 155-157
- lehetőség az ajtószárny saját kezű lerövidítésére, részletek a 153. oldalon

KIALAKÍTÁS

- az ajtószárnyak és ajtótokok vízbázisú, UV-technológiával keményített lakkal festve, amely nagy ellenállóképességet biztosít a nehéz használati körülmények között

VASALAT

- három ezüst színű, 2-csapos pánt vízszintes állítási lehetőséggel a falcolt ajtószárnyban, vagy felár ellenében fekete
- két pánt (felár ellenében harmadik is) rejtett a falc nélküli ajtószárnyban, festett ezüst színben (opcionálisan felár ellenében fekete, arany vagy fehér színben); a pántokat a tokhoz szállítjuk és azzal együtt árazzuk
- falcolt ajtószárnyban rugós-zárnyelves zár, falcolatlanban mágneszár (opcionálisan rugós-zárnyelves): kulcsos, zárbetétes, takarékos vagy blokkolható, ezüst színben (felár ellenében fekete); opcionálisan felár ellenében mágneszár fekete, arany vagy fehér színben

ÜVEGEZÉS

- alapfelszereltségben tejüveg vagy átlátszó edzett üveg, felár ellenében VSG 221 ragasztott biztonsági üveg tejfehér vagy fekete, mindkét oldalon sima vagy 4 mm-es díszüveg (relief és point) **ÚJDONSÁG** (relief és point üveg egyik oldalon sima)
- lehetőség az üvegezés oldalának megváltoztatására REWERS-re (AWERS az alapértelmezett üvegezés), 154. oldal

FELÁRAS EXTRÁK

gyári átmenő furat a kilincsekhez (ún. osztott), ajtószárny szettel együtt rendelve

fordított ajtószárny

rekuperációs rész sztenderd vagy mini, szellőzési alulvágás sztenderd vagy mini (153. oldal)

falcolt és falcolatlan ajtószárny „100”

fém takarókupakok a pántokra a falcolt ajtószárnyban (szín: matt nikkelt, patina, fényes króm, fényes sárgaréz, fehér és fekete)

váltás fekete színű pántokra, zárlemezre és zárfa falcolt ajtószárnyak esetén

VSG 221 ragasztott üveg, biztonsági, mindkét oldalon sima vagy dekoratív üveg

automata küszöb

falc nélküli ajtószárny esetén mágneszár cserélhető fekete, fehér vagy arany színben

váltás fekete, fehér vagy arany színű pántokra és zárlemezre falc nélküli ajtószárnyakhoz

szabvány PL2112

+15% a szárny felár előtti árához

ragasztott fából készült függőleges keretelemek

LAKKOZOTT UV



FEHÉR TITÁN UV



KASMÍR TITÁN UV

ÚJDONSÁG

ELÉRHETŐ MEGOLDÁSOK (158-169. oldal)

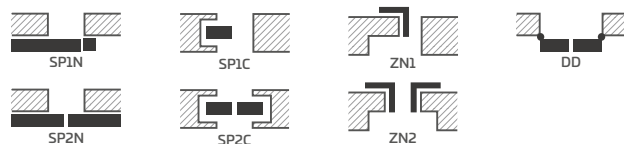

ELÉRHETŐ AJTÓSZÁRNY SZÉLESSÉGEK **ÚJDONSÁG**

60 65 70 75 80N²⁾ 80 85 90 95 100

²⁾ csak falcolatlan ajtószárnyakhoz

³⁾ dekoratív korona pilaszterekkel külön fizetendő, 155. oldal

⁴⁾ a készlet erejéig



MISKANT

LAKKOZOTT AJTÓSZÁRNYAK FALCOLT, FALCOLATLAN ÉS FORDÍTOTT KIVITELBEN



MISKANT 2 BELLA SLIM fekete matt kilinccsel



MISKANT 1



MISKANT 2



MISKANT 3



18 mm széles fekete vonalak
szitanyomásos technológiával
festve



MISKANT 4



MISKANT 5



MISKANT 6

MISKANT 4 BELLA SLIM fekete matt kilincsel



SZERKEZET

- falcolt, falcolatlan vagy felár ellenében fordított ajtószárny STILE technológiával készítve
- függőleges és vízszintes keretelemek MDF lapból, fóliázva és tartós UV-lakkal festve
- opcionálisan felár ellenében ragasztott fa függőleges keretelemek HDF és MDF lapokkal borítva
- opcionálisan felár ellenében ajtótok-szélesítő panelek, valamint korona és pilaszterek str. 155-157
- lehetőség az ajtószárny saját kezű lerövidítésére, részletek a 153. oldal

KIALAKÍTÁS

- az ajtószárnyak és ajtótokok vízbázisú, UV-technológiával keményített lakkal festve, amely nagy ellenálló képességet biztosít a nehéz használati körülmények között

VASALAT

- három ezüst színű, 2-csapos pánt vízszintes állítási lehetőséggel a falcolt ajtószárnyban, vagy felár ellenében fekete
- két pánt (felár ellenében harmadik is) rejtett a falc nélküli ajtószárnyban, festett ezüst színben (opcionálisan felár ellenében fekete, arany vagy fehér színben); a pántokat a tokhoz szállítjuk és azzal együtt árazzuk
- falcolt ajtószárnyban rugós-zárnyelvs zár, falcolatlanban mágneszár (opcionálisan rugós-zárnyelvs): kulcsos, zárbetétes, takarékos vagy blokkolható, ezüst színben (felár ellenében fekete); opcionálisan felár ellenében mágneszár fekete, arany vagy fehér színben

ÜVEGEZÉS

- edzett tejüveg (MISKANT 2, 4, 6) vagy átlátszó (MISKANT 1, 3, 5) 4 mm vastagságban, vagy felár ellenében VSG ragasztott üveg belső applikációval
- lehetőség az üvegezés oldalának megváltoztatására REWERS-re (AWERS az alapértelmezett üvegezés), 154. oldal
- fekete vonalak szitanyomásos technológiával festve az üveg egyik oldalán, 18 mm szélességben (vastagságban)

FELÁRAS EXTRÁK

gyári átmenő furat a kilincsekhez (ún. osztott), ajtószárny szettel együtt rendelve

fordított ajtószárny

VSG ragasztott átlátszó üvegek belső applikációval fekete vagy fehér színben

rekuperációs rés sztenderd vagy mini, szellőzési alulvágás sztenderd vagy mini (153. oldal)

falcolt és falcolatlan ajtószárny „100”

fém takarókupakok a pántokra a falcolt ajtószárnyban (szín: matt nikkell, patina, fényes króm, fényes sárgaréz, fehér és fekete)

váltás fekete színű pántokra, zárlemezre és zárra falcolt ajtószárnyak esetén

automata küszöb

falc nélküli ajtószárny esetén mágneszárra cserélhető fekete, fehér vagy arany színben

váltás fekete, fehér vagy arany színű pántokra és zárlemezre falc nélküli ajtószárnyakhoz

ragasztott fából készült függőleges keretelemek

LAKKOZOTT UV



FEHÉR TITÁN UV



KASMÍR TITÁN UV

ÚJDONSÁG

ELÉRHETŐ MEGOLDÁSOK (158-169. oldal)

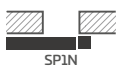

SP1N



SP1C



ZN1

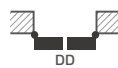

DD

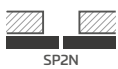

SP2N

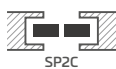

SP2C



ZN2

ELÉRHETŐ AJTÓSZÁRNY SZÉLESSÉGEK **ÚJDONSÁG**

60 65 70 75 80N²⁾ 80 85 90 95 100

²⁾ csak falcolatlan ajtószárnyakhoz

³⁾ a készlet erejéig



NEMEZJA

LAKKOZOTT AJTÓSZÁRNYAK FALCOLT, FALCOLATLAN ÉS FORDÍTOTT KIVITELBEN



NEMEZJA 14 KASMÍR TITÁN UV BELLA SLIM fényes sárgaréz kilincssel, dekoratív koronával és pilaszterekkel³⁾



NEMEZJA 4



NEMEZJA 6



NEMEZJA 7



NEMEZJA 8



NEMEZJA 9

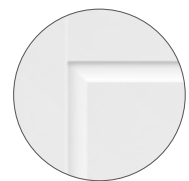

Fazettált panel



NEMEZJA 10



NEMEZJA 11



NEMEZJA 12



NEMEZJA 15



NEMEZJA 16

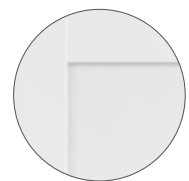

NEMEZJA 16
Egyenes panel

NEMEZJA 8 BELLA SLIM fényes sárgaréz kilincsel



SZERKEZET

- falcolt, falcolatlan vagy felár ellenében fordított ajtószárny STILE technológiával készítve
- függőleges és vízszintes keretelemek MDF lapból, fóliázva és tartós UV-lakkal festve
- opcionálisan felár ellenében ragasztott fa függőleges keretelemek HDF és MDF lapokkal borítva
- 16 mm vastag HDF panelek, letörtek és simák (NEMEZJA 15), tartós UV-lakkal festve
- opcionálisan felár ellenében ajtótok-szélesítő panelek, valamint korona és pilaszterek str. 155-157
- lehetőség az ajtószárny saját kezű lerövidítésére, részletek a 153. oldalon

KIALAKÍTÁS

- az ajtószárnyak és ajtótokok vízbázisú, UV-technológiával keményített lakkal festve, amely nagy ellenállóképeséget biztosít a nehéz használati körülmények között

VASALAT

- három ezüst színű, 2-csapos pánt vízszintes állítási lehetőséggel a falcos ajtószárnyban, vagy felár ellenében fekete
- két pánt (felár ellenében harmadik is) rejtett a falc nélküli ajtószárnyban, festett ezüst színben (opcionálisan felár ellenében fekete, arany vagy fehér színben); a pántokat a tokhoz szállítjuk és azzal együtt árazzuk
- falcolt ajtószárnyban rugós-zárnyelves zár, falcolatlanban mágneszár (opcionálisan rugós-zárnyelves): kulcsos, zárbetétes, takarékos vagy blokkolható, ezüst színben (felár ellenében fekete); opcionálisan felár ellenében mágneszár fekete, arany vagy fehér színben

ÜVEGEZÉS

- alapfelszereltségben tejjüveg vagy átlátszó edzett üveg, felár ellenében VSG 221 ragasztott biztonsági üveg tejfehér vagy fekete, mindkét oldalon sima vagy 4 mm-es dízüveg (relief és point) **ÚJDONSÁG** NEMEZJA 4, 7, 11, 15 esetén (relief és point üveg egyik oldalon sima)
- lehetőség az üvegezés oldalának megváltoztatására REWERS-re (AWERS az alapértelmezett üvegezés), 154. oldal

FELÁRAS EXTRÁK

gyári átmenő furat a kilincsekhez (ún. osztott), ajtószárny szettel együtt rendelve

fordított ajtószárny

rekuperációs rés sztenderd vagy mini, szellőzési alulvágás sztenderd vagy mini (153. oldal)

falcolt és falcolatlan ajtószárny „100”

fém takarókupakok a pántokra a falcolt ajtószárnyban (szín: matt nikkel, patina, fényes króm, fényes sárgaréz, fehér és fekete)

váltás fekete színű pántokra, zárlemezeire és zárra falcos ajtószárnyak esetén

VSG 221 ragasztott üveg, biztonsági, mindkét oldalon sima vagy dekoratív üveg

automata küszöb

falc nélküli ajtószárny esetén mágneszárra cserélhető fekete, fehér vagy arany színben

váltás fekete, fehér vagy arany színű pántokra és zárlemezeire falc nélküli ajtószárnyakhoz

szabvány PL2112

+15% a szárny felár előtti árához

ragasztott fából készült függőleges keretelemek

LAKKOZOTT UV



FEHÉR TITÁN UV



KASMÍR TITÁN UV

ÚJDONSÁG

ELÉRHETŐ MEGOLDÁSOK (158-169. oldal)

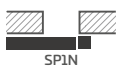

SP1N



SP1C



ZN1

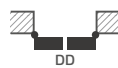

DD

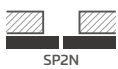

SP2N

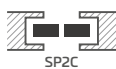

SP2C



ZN2

ELÉRHETŐ AJTÓSZÁRNY SZÉLESSÉGEK **ÚJDONSÁG**

60 65 70 75 80N²⁾ 80 85 90 95 100

²⁾ csak falcolatlan ajtószárnyakhoz

³⁾ dekoratív korona pilaszterekkel külön fizetendő, 155. oldal

⁴⁾ a készlet erejéig



LAURENCJA

LAKKOZOTT AJTÓSZÁRNYAK FALCOLT, FALCOLATLAN



LAURENCJA 1 BELLA SLIM fekete matt kilincssel, fekete VSG üvegezéssel



LAURENCJA 1



LAURENCJA 2



LAURENCJA 3



LAURENCJA 4



LAURENCJA 5



LAURENCJA 6

LAURENCIA BELLA SLIM fekete matt kilincsel és fekete VSG 221 ragasztott üvegezéssel



SZERKEZET

- falcolt, falcolatlan ajtószárny STILE technológiával készítve
- függőleges és vízszintes keretelemek MDF lapból, fóliázva és tartós UV-lakkal festve
- opcionálisan felár ellenében ragasztott fa függőleges keretelemek HDF és MDF lapokkal borítva
- 4 mm vastag HDF betétek tartós UV-lakkal festve
- opcionálisan felár ellenében ajtótok-szélesítő panelek, valamint korona és pilaszterek str. 155-157
- lehetőség az ajtószárny saját kezű lerövidítésére, részletek a 153. oldalon

KIALAKÍTÁS

- az ajtószárnyak és ajtótokok vízbázisú, UV-technológiával keményített lakkal festve, amely nagy ellenállóképességet biztosít a nehéz használati körülmények között

VASALAT

- három ezüst színű, 2-csapos pánt vízszintes állítási lehetőséggel a falcos ajtószárnyban, vagy felár ellenében fekete
- két pánt (felár ellenében harmadik is) rejtett a falc nélküli ajtószárnyban, festett ezüst színben (opcionálisan felár ellenében fekete, arany vagy fehér színben); a pántokat a tokhoz szállítjuk és azzal együtt árazzuk
- falcolt ajtószárnyban rugós-zárnyelvs zár, falcolatlanban mágneszár (opcionálisan rugós-zárnyelvs): kulcsos, zárbetétes, takarékos vagy blokkolható, ezüst színben (felár ellenében fekete); opcionálisan felár ellenében mágneszár fekete, arany vagy fehér színben

ÜVEGEZÉS

- alapértelmezés szerint tejüveg vagy átlátszó üveg, felár ellenében ragasztott VSG 221 biztonsági tejüveg vagy fekete üveg, mindkét oldalon sima
- lehetőség az üvegezés oldalának megváltoztatására REWERS-re (AWERS az alapértelmezett üvegezés), 154. oldal

FELÁRAS EXTRÁK

gyári átmenő furat a kilincsekhez (ún. osztott), ajtószárny szettrel együtt rendelve

rekuperációs rés sztenderd vagy mini, szellőzési alulvágás sztenderd vagy mini (153. oldal)

falcolt és falcolatlan ajtószárny „100”

fém takarókupakok a pántokra a falcolt ajtószárnyban (szín: matt nikkelt, patina, fényes króm, fényes sárgaréz, fehér és fekete)

váltás fekete színű pántokra, zárlemezre és zárra falcos ajtószárnyak esetén

VSG 221 ragasztott üveg, biztonságos, mindkét oldalon sima

automata küszöb

falc nélküli ajtószárny esetén mágneszárra cserélhető fekete, fehér vagy arany színben

váltás fekete, fehér vagy arany színű pántokra és zárlemezre falc nélküli ajtószárnyakhoz

ragasztott fából készült függőleges keretelemek

LAKKOZOTT UV



FEHÉR TITÁN UV



KASMÍR TITÁN UV

ÚJDONSÁG

ELÉRHETŐ MEGOLDÁSOK (158-169. oldal)

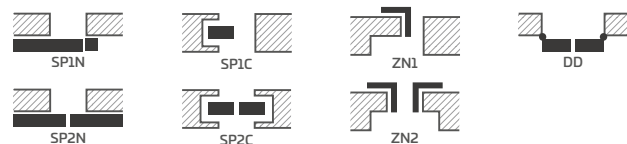

ELÉRHETŐ AJTÓSZÁRNY SZÉLESSÉGEK ÚJDONSÁG

60 65 70 75 80N²⁾ 80 85 90 95 100

²⁾ csak falcolatlan ajtószárnyakhoz

³⁾ a készlet erejéig



BALDUR

LAKKOZOTT AJTÓSZÁRNYAK FALCOLT, FALCOLATLAN ÉS FORDÍTOTT KIVITELBEN



BALDUR 1 BELLA SLIM fekete matt kilincsel és ragasztott VSG 441 fekete üvegezéssel



BALDUR 1



BALDUR 2



BALDUR 3



BALDUR 4



BALDUR 5



BALDUR 6



BALDUR 7



BALDUR 8

BALDUR 7 CUBE PREMIUM fekete matt kilincsel



SZERKEZET

- falcos, fordított vagy falc nélküli ajtószárny
- belső MDF keret, két HDF lappal borítva
- opcionálisan felár ellenében belső fa keretelem (oldalak és felső, alsó MDF), két HDF lappal borítva
- stabilizáló "méhsejt" betét vagy felár ellenében kitöltés teljes lemezzel
- opcionálisan felár ellenében ajtótok-szélesítő panelek, valamint korona és pilaszterek str. 155-157
- az ajtószárny saját kezű lerövidítésének lehetősége, részletek a 153. oldalon (nem vonatkozik a BALDUR 1, 3, 5 modellekre)

KIALAKÍTÁS

- az ajtószárnyak és ajtótokok vízbázisú, UV-technológiával keményített lakkal festve, amely nagy ellenállóképességet biztosít a nehéz használati körülmények között
- az ajtószárny éle sztenderd vagy falc nélküli technológiával készül
- tolóajtó rendszerekben a BALDUR 1 alsó üvegrészen látható profil található (17 mm magas), alumínium vagy fekete színben

VASALAT

- három csapos zsanér a falcos ajtószárnyban, ezüst színben vagy felár ellenében feketében
- két zsanér (felár ellenében harmadik) rejtve a falc nélküli ajtószárnyban, valamint két zsanér a fordított ajtószárnyban (felár ellenében harmadik), ezüst színben festve (opcionálisan felár ellenében fekete, arany vagy fehér színben); a zsanérok az ajtótokkal együtt kerülnek szállításra és árazásra
- zár: retesz-zárnyelvel a falcos ajtószárnyban és mágneszár a falc nélküli ajtószárnyban (opcionálisan retesz-zárnyelvel): kulcsos, zárbetétes, takarékos vagy blokkolható, ezüst színben (felár ellenében fekete); opcionálisan felár ellenében mágneszár fekete, arany vagy fehér színben
- mágneszár a fordított ajtószárnyban: kulcsos, zárbetétes, takarékos vagy blokkolható, ezüst színben; opcionálisan felár ellenében fekete, arany vagy fehér színben

ÜVEGEZÉS

- **BALDUR 1, 3, 5 esetén alapértelmezés szerint ragasztott és edzett VSG/ESG 441 biztonsági üveg, tejúveg vagy fekete, mindkét oldalon sima**
- állandó üvegezési szélesség; BALDUR 1 - 50 mm, BALDUR 3, 5 - 210 mm

LAKKOZOTT UV



ELÉRHETŐ MEGOLDÁSOK^{1) 3)} (158-169. oldal)

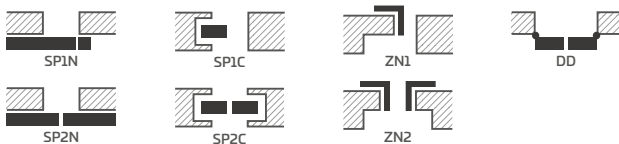

ELÉRHETŐ AJTÓSZÁRNY SZÉLESSÉGEK ÚJDONSÁG

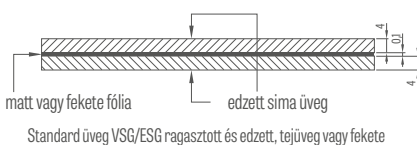
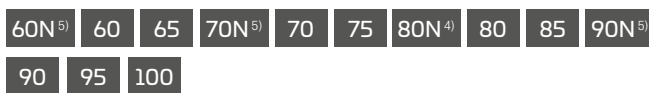

MARÁS

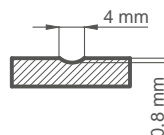

ALSÓ SZELLŐZŐNYÍLÁS

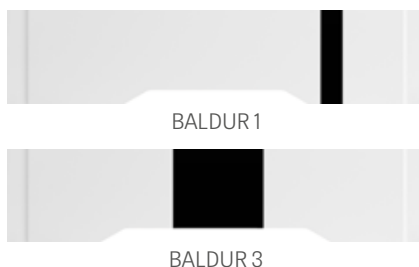

FELÁRAS EXTRÁK

fordított ajtószárny

kitöltés teljes lemezzel

rekuperációs rés sztenderd vagy mini, szellőzési alulvágás sztenderd vagy mini (153. oldal)

falcolt és falcotlan ajtószárny „100”

további alsó gerenda, amely lehetővé teszi

az ajtószárny saját kezű lerövidítését maximum 8 cm-ig (nem vonatkozik a Baldur 1, 3, 5 modellekre)

fém takarókupakok a pántokra a falcolt ajtószárnyban (szín: matt nikkel, patina, fényes króm, fényes sárgaréz, fehér és fekete)

váltás fekete színű pántokra, zárlemezre és zárra falcos ajtószárnyak esetén

automata küszöb (nem vonatkozik a BALDUR 1, 3, 5 modellekre)

falc nélküli és fordított ajtószárnyak esetén mágneszár cserélhető fekete, fehér vagy arany színben

váltás fekete, fehér vagy arany színű pántokra és zárlemezre falc nélküli ajtószárnyakhoz

belső fa keretelem (oldalak és felső, alsó MDF)

szabvány PL2112

¹⁾ a BALDUR 3, 5 modell nem elérhető tolóajtó rendszerekben és kétszárnyú ajtók esetén

³⁾ a BALDUR 1 modell nem elérhető falban futó tolóajtó rendszerekben

⁴⁾ csak falc nélküli és fordított ajtószárnyakhoz

⁵⁾ csak a BALDUR 1 falc nélküli és fordított változatához

⁶⁾ a készlet erejéig



ANUBIS

LAKKOZOTT AJTÓSZÁRNYAK FALCOLT, FALCOLATLAN ÉS FORDÍTOTT KIVITELBEN



ANUBIS 1 PL2112 szabvány szerint, BELLA SLIM fényes króm kilincssel



ANUBIS1



ANUBIS2



ANUBIS3



ANUBIS4



ANUBIS5



SZERKEZET

- falcos, fordított vagy falc nélküli ajtószárny
- belső MDF keret, két HDF lappal borítva
- opcionálisan felár ellenében belső fa keretelem (oldalak és felső, alsó MDF), két HDF lappal borítva
- stabilizáló "méhsejt" betét vagy felár ellenében kitöltés teljes lemezzel
- opcionálisan felár ellenében ajtótok-szélesítő panelek, valamint korona és pilaszterek str: 155-157
- lehetőség az ajtószárny saját kezű lerövidítésére, részletek a 153. oldalon

KIALAKÍTÁS

- az ajtószárnyak és ajtótokok vízbázisú, UV-technológiával keményített lakkal festve, amely nagy ellenállóképeséget biztosít a nehéz használati körülmények között
- az ajtószárny éle sztenderd vagy falc nélküli technológiával készül

VASALAT

- három csapos zsanér a falcos ajtószárnyban, ezüst színben vagy felár ellenében feketében
- két pánt (felár ellenében harmadik) rejtve a falc nélküli ajtószárnyban, valamint két pánt a fordított ajtószárnyban (felár ellenében harmadik), ezüst színre festve (opcionálisan felár ellenében fekete, arany vagy fehér színben); a pántokat az ajtótokkal együtt szállítjuk és árazzuk
- zár: retesz-zárnyelvvel a falcos ajtószárnyban és mágneszár a falc nélküli ajtószárnyban (opcionálisan retesz-zárnyelvvel): kulcsos, zárbetétes, takarékos vagy blokkolható, ezüst színben (felár ellenében fekete); opcionálisan felár ellenében mágneszár fekete, arany vagy fehér színben
- mágneszár a fordított ajtószárnyban: kulcsos, zárbetétes, takarékos vagy blokkolható, ezüst színben; opcionálisan felár ellenében fekete, arany vagy fehér színben

MARÁS

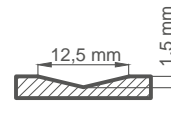

FELÁRAS EXTRÁK

fordított ajtószárny

kitöltés teljes lemezzel

rekuperációs rés sztenderd vagy mini, szellőzési alulvágás sztenderd vagy mini (153. oldal)

falcot és falcolatlan ajtószárny „100”

további alsó gerenda (az ajtószárny saját kezű lerövidítése max. 8 cm-ig lehetséges)

fém takarókupakok a pántokra a falcolt ajtószárnyban (szín: matt nikkel, patina, fényes króm, fényes sárgaréz, fehér és fekete)

váltás fekete színű pántokra, zárlemezre és zárra falcos ajtószárnyak esetén

automata küszöb

falc nélküli és fordított ajtószárnyak esetén mágneszárra cserélhető fekete, fehér vagy arany színben

váltás fekete, fehér vagy arany színű pántokra és zárlemezre falc nélküli ajtószárnyakhoz

belső fa keretelem (oldalak és felső, alsó MDF)

szabvány PL2112

LAKKOZOTT UV



FEHÉR TITÁN UV



KASMÍR TITÁN UV

ÚJDONSÁG

ELÉRHETŐ MEGOLDÁSOK (158-169. oldal)

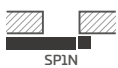

SP1N



SP1C



ZN1

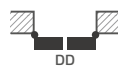

DD

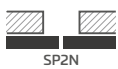

SP2N

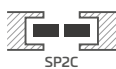

SP2C



ZN2

ELÉRHETŐ AJTÓSZÁRNY SZÉLESSÉGEK

60 70 80N²⁾ 80 90 100

²⁾ csak falc nélküli és fordított ajtószárnyakhoz

³⁾ a készlet erejéig



UNO PREMIUM

LAKKOZOTT AJTÓSZÁRNYAK FALCOLT, FALCOLATLAN ÉS FORDÍTOTT KIVITELBEN



UNO PREMIUM BELLA SLIM fényes sárgaréz KILINCSEL

Falc nélküli AJTÓK, takaróléc 8 cm, TOK ILLESZTÉSE 90°, nézet az AJTÓTOK oldaláról



Falc AJTÓK, takaróléc 8 cm, TOK ILLESZTÉSE 45°, nézet az AJTÓTOK oldaláról



Falc AJTÓK, takaróléc 6 cm, TOK ILLESZTÉSE 45°, nézet a pántok oldaláról



UNO PREMIUM CUBE fekete matt kilincssel



SZERKEZET

- falcos, fordított vagy falc nélküli ajtószárny
- belső MDF keret, két HDF lappal borítva
- opcionálisan felár ellenében belső fa keretelem (oldalak és felső, alsó MDF), két HDF lappal borítva
- stabilizáló "méhsejt" betét vagy felár ellenében kitöltés teljes lemezzel
- opcionálisan felár ellenében ajtótok-szélesítő panelek, valamint korona és pilaszterek str. 155-157
- lehetőség az ajtószárny saját kezű lerövidítésére, részletek a 153. oldalon

KIALAKÍTÁS

- az ajtószárnyak és ajtótokok vízbázisú, UV-technológiával keményített lakkal festve, amely nagy ellenállóképeséget biztosít a nehéz használati körülmények között
- az ajtószárny éle sztetendert technológiával készült

VASALAT

- három csapos zsanér a falcos ajtószárnyban, ezüst színben vagy felár ellenében feketeiben
- két pánt (felár ellenében harmadik) rejtve a falc nélküli ajtószárnyban, valamint két pánt a fordított ajtószárnyban (felár ellenében harmadik), ezüst színre festve (opcionálisan felár ellenében fekete, arany vagy fehér színben); a pántokat az ajtótokkal együtt szállítjuk és árazzuk
- zár: retesz-zárnyelvvel a falcos ajtószárnyban és mágneszár a falc nélküli ajtószárnyban (opcionálisan retesz-zárnyelvvel): kulcsos, zárbetétes, takarékos vagy blokkolható, ezüst színben (felár ellenében fekete); opcionálisan felár ellenében mágneszár fekete, arany vagy fehér színben
- mágneszár a fordított ajtószárnyban: kulcsos, zárbetétes, takarékos vagy blokkolható, ezüst színben; opcionálisan felár ellenében fekete, arany vagy fehér színben

FELÁRAS EXTRÁK

fordított ajtószárny

kitöltés teljes lemezzel

rekuperációs rés sztetendert vagy mini, szellőzési alulvágás sztetendert vagy mini (153. oldal)

falcolt és falcolatlan ajtószárny „100”

falc és falc nélküli ajtószárny „110”

további alsó gerenda (az ajtószárny saját kezű lerövidítése max. 8 cm-ig lehetséges)

fém takarókupakok a pántokra a falcolt ajtószárnyban (szín: matt nikkel, patina, fényes króm, fényes sárgaréz, fehér és fekete)

váltás fekete színű pántokra, zárlemeze és zárfa falcos ajtószárnyak esetén

automata küszöb

falc nélküli és fordított ajtószárnyak esetén mágneszár cserélhető fekete, fehér vagy arany színben

váltás fekete, fehér vagy arany színű pántokra és zárlemeze falc nélküli ajtószárnyakhoz

kerek ablak rozsdamentes acélból: polírozott „króm” vagy kefélt „szatén”, valamint fekete matt; decormat tejüveg, átlátszó üveg, ablak átmérője: belső 235 mm, külső 350 mm)

belső fa keretelem (oldalak és felső, alsó MDF)

szabvány PL2112

LAKKOZOTT UV



FEHÉR TITÁN UV

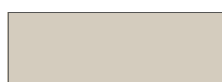

KASMÍR TITÁN UV

ÚJDONSÁG

ELÉRHEŐ MEGOLDÁSOK (158-169. oldal)

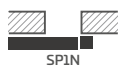

SP1N



SP1C



ZN1

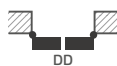

DD

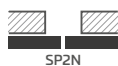

SP2N

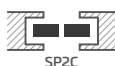

SP2C



ZN2

ELÉRHEŐ AJTÓSZÁRNY SZÉLESSÉGEK ÚJDONSÁG

60N ²⁾	60	65	70N ²⁾	70	75	80N ²⁾	80	85	90N ²⁾
90	95	100	110						

²⁾ csak falc nélküli és fordított ajtószárnyakhoz

³⁾ a készlet erejéig

TURAN

LAKKOZOTT AJTÓSZÁRNYAK FALCOLT, FALCOLATLAN ÉS FORDÍTOTT KIVITELBEN



verseny
döntőse

2019



TURAN 8³⁾ szabvány PL2112 szerint, fekete VSG 221 ragasztott üvegezéssel, QUANTA FIT fekete matt kilincssel



TURAN 1



TURAN 2



TURAN 3



TURAN 4



TURAN 5



TURAN 6



TURAN 7*)



TURAN 8

*) a képen a REWERS változat látható

TURAN8 BELLA SLIM fekete matt kilincsel



SZERKEZET

- falcolt, falcolatlan vagy felár ellenében fordított ajtószárny STILE technológiával készítve
- függőleges és vízszintes keretelemek MDF lapból, fóliázva és tartós UV-lakkal festve
- opcionálisan felár ellenében ragasztott fa függőleges keretelemek HDF és MDF lapokkal borítva
- a TURAN 8 modellben³⁾ 3 mm vastag, nedvességálló HDF lapból készült panel mindkét oldalán üvegre ragasztva. A panel éle mindig az ajtószárny színében.
- 16 mm vastag MDF lapból készült betétek, marva és UV-álló lakkal festve
- opcionálisan felár ellenében ajtótok-szélesítő panelek, valamint korona és pilaszterek str. 155-157
- lehetőség az ajtószárny saját kezű lerövidítésére, részletek a 153. oldalon

KIALAKÍTÁS

- az ajtószárnyak és ajtótokok vízbázisú, UV-technológiával keményített lakkal festve, amely nagy ellenállóképességet biztosít a nehéz használati körülmények között

VASALAT

- három ezüst színű, 2-csapos pánt vízszintes állítási lehetőséggel a falcos ajtószárnyban, vagy felár ellenében fekete
- két pánt (felár ellenében harmadik is) rejtett a falc nélküli ajtószárnyban, festett ezüst színben (opcionálisan felár ellenében fekete, arany vagy fehér színben); a pántokat a tokhoz szállítjuk és azzal együtt árazzuk
- falcolt ajtószárnyban rugós-zárnyelves zár, falcolatlanban mágneszár (opcionálisan rugós-zárnyelves): kulcsos, zárbetétes, takarékos vagy blokkolható, ezüst színben (felár ellenében fekete); opcionálisan felár ellenében mágneszár fekete, arany vagy fehér színben

ÜVEGEZÉS

- TURAN 1 és TURAN 8 modellek: 4 mm vastag edzett tejüveg vagy átlátszó üveg, felár ellenében VSG 221 ragasztott tejüveg vagy fekete biztonsági üveg, mindkét oldalon sima, vagy 4 mm-es dekoratív edzett üveg relief és point **ÚJDONSÁG** TURAN 1 esetén (relief és point üveg egyik oldala sima)
- TURAN 7 modell egyoldalasan tükörrel elérhető. Másik oldal – UV-lakkozott lap. Előlap – tükör a pántok oldalán.
- TURAN 8 modell – fix üvegezési szélesség: 50 mm

FELÁRAS EXTRÁK

gyári átmenő furat a kilincsekhez (ún. osztott), ajtószárny szettel együtt rendelve

fordított ajtószárny

rekuperációs rész szterd vagy mini, szellőzési alulvágás szterd vagy mini (153. oldal)

falcolt és falcolatlan ajtószárny „100”

fém takarókupakok a pántokra a falcolt ajtószárnyban (szín: matt nikkelt, patina, fényes króm, fényes sárgaréz, fehér és fekete)

váltás fekete színű pántokra, zárlemezre és zárfa falcos ajtószárnyak esetén

VSG 221 ragasztott biztonsági üveg, mindkét oldalon sima (TURAN 1 és TURAN 8 esetén) vagy dekoratív üveg

automata küszöb

falc nélküli ajtószárny esetén mágneszár cserélhető fekete, fehér vagy arany színben

váltás fekete, fehér vagy arany színű pántokra és zárlemezre falc nélküli ajtószárnyakhoz

szabvány PL2112

+15% a szárny felár előtti árához

ragasztott fából készült függőleges keretelemek

LAKKOZOTT UV



ELÉRHETŐ MEGOLDÁSOK (158-169. oldal)

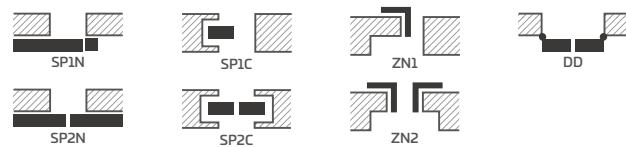

ELÉRHETŐ AJTÓSZÁRNY SZÉLESSÉGEK

60 70 80N²⁾ 80 90 100

MARÁS

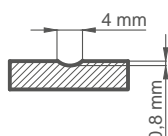

²⁾ csak falcolatlan ajtószárnyakhoz



MILDA

LAKKOZOTT AJTÓSZÁRNYAK FALCOLT, FALCOLATLAN ÉS FORDÍTOTT KIVITELBEN

A versenyre
ajánlott termék



2019



MILDA 4 CUBE PREMIUM fekete matt kilincssel



MILDA 1



MILDA 2



MILDA 3



MILDA 4



MILDA 5

MILDA 2 CUBE PREMIUM fekete matt kilincssel



SZERKEZET

- falcos, fordított vagy falc nélküli ajtószárny
- belső MDF keret, két HDF lappal borítva
- opcionálisan felár ellenében belső fa keretelem (oldalak és felső, alsó MDF), két HDF lappal borítva
- stabilizáló "méhsejt" betét vagy felár ellenében kitöltés teljes lemezzel
- opcionálisan felár ellenében ajtótok-szélesítő panelek, valamint korona és pilaszterek str. 155-157
- lehetőség az ajtószárny saját kezű lerövidítésére, részletek a 153. oldalon

KIALAKÍTÁS

- az ajtószárnyak és ajtótokok vízbázisú, UV-technológiával keményített lakkal festve, amely nagy ellenállóképeséget biztosít a nehéz használati körülmények között
- az ajtószárny éle sztenderd vagy falc nélküli technológiával készül

VASALAT

- három csapos zsanér a falcos ajtószárnyban, ezüst színben vagy felár ellenében fekete
- két pánt (felár ellenében harmadik) rejtve a falc nélküli ajtószárnyban, valamint két pánt (felár ellenében harmadik) a fordított ajtószárnyban ezüst színre festve (opcionálisan felár ellenében fekete, arany vagy fehér színben); a pántokat az ajtótokkal együtt szállítjuk és árazzuk
- zár: retesz-zárnyelvvel a falcos ajtószárnyban és mágneszár a falc nélküli ajtószárnyban (opcionálisan retesz-zárnyelvvel): kulcsos, zárbetétes, takarékos vagy blokkolható, ezüst színben (felár ellenében fekete); opcionálisan felár ellenében mágneszár fekete, arany vagy fehér színben
- mágneszár a fordított ajtószárnyban: kulcsos, zárbetétes, takarékos vagy blokkolható, ezüst színben; opcionálisan felár ellenében fekete, arany vagy fehér színben

MARÁS

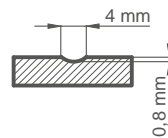

FELÁRAS EXTRÁK

fordított ajtószárny

kitöltés teljes lemezzel

rekuperációs rés sztenderd vagy mini, szellőzési alulvágás sztenderd vagy mini (153. oldal)

falcolt és falcotlan ajtószárny „100”

további alsó gerenda (az ajtószárny saját kezű lerövidítése max. 8 cm-ig lehetséges)

fém takarókupakok a pántokra a falcolt ajtószárnyban (szín: matt nikkel, patina, fényes króm, fényes sárgaréz, fehér és fekete)

váltás fekete színű pántokra, zárlemeze és zárra falcos ajtószárnyak esetén

automata küszöb

falc nélküli és fordított ajtószárnyak esetén mágneszár cserélhető fekete, fehér vagy arany színben

váltás fekete, fehér vagy arany színű pántokra és zárlemeze falc nélküli ajtószárnyakhoz

belső fa keretelem (oldalak és felső, alsó MDF)

szabvány PL2112

LAKKOZOTT UV



FEHÉR TITÁN UV



KASMÍR TITÁN UV

ÚJDONSÁG

ELÉRHETŐ MEGOLDÁSOK (158-169. oldal)

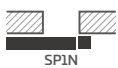

SP1N



SP1C



ZN1

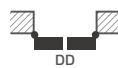

DD

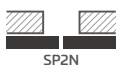

SP2N

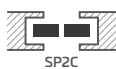

SP2C



ZN2

ELÉRHETŐ AJTÓSZÁRNY SZÉLESSÉGEK

60 70 80N²⁾ 80 90 100

²⁾ csak falc nélküli és fordított ajtószárnyakhoz

³⁾ a készlet erejéig



SYLENA

LAKKOZOTT AJTÓSZÁRNYAK FALCOLT, FALCOLATLAN ÉS FORDÍTOTT KIVITELBEN



SYLENA 5 BELLA SLIM fényes sárgaréz kilincssel



SYLENA 1



SYLENA 2



SYLENA 3



SYLENA 4



SYLENA 5



SYLENA 6



SYLENA 7



SYLENA 8

SYLENA 3 BELLA SLIM fekete matt klímccsel



SZERKEZET

- falcos, fordított vagy falc nélküli ajtószárny
- belső MDF keret, két HDF lappal borítva
- opcionálisan felár ellenében belső fa keretelem (oldalak és felső, alsó MDF), két HDF lappal borítva
- stabilizáló "méhsejt" betét vagy felár ellenében kitöltés teljes lemezzel
- opcionálisan felár ellenében ajtótok-szélesítő panelek, valamint korona és pilaszterek str: 155-157
- lehetőség az ajtószárny saját kezű lerövidítésére, részletek a 153. oldalon

KIALAKÍTÁS

- az ajtószárnyak és ajtótokok vízbázisú, UV-technológiával keményített lakkal festve, amely nagy ellenállóképeséget biztosít a nehéz használati körülmények között
- az ajtószárny éle sztenderd vagy falc nélküli technológiával készül

VASALAT

- három csapos zsanér a falcos ajtószárnyban, ezüst színben vagy felár ellenében feketeiben
- két pánt (felár ellenében harmadik) rejtve a falc nélküli ajtószárnyban, valamint két pánt (felár ellenében harmadik) a fordított ajtószárnyban ezüst színben festve (opcionálisan felár ellenében fekete, arany vagy fehér színben); a pántokat az ajtótokkal együtt szállítjuk és árazzuk
- zár: retesz-zárnyelvvel a falcos ajtószárnyban és mágneszár a falc nélküli ajtószárnyban (opcionálisan retesz-zárnyelvvel); kulcsos, zárbetétes, takarékos vagy blokkolható, ezüst színben (felár ellenében fekete); opcionálisan felár ellenében mágneszár fekete, arany vagy fehér színben
- mágneszár a fordított ajtószárnyban: kulcsos, zárbetétes, takarékos vagy blokkolható, ezüst színben; opcionálisan felár ellenében fekete, arany vagy fehér színben

MARÁS

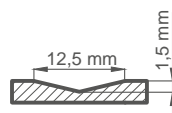

FELÁRAS EXTRÁK

fordított ajtószárny

kitöltés teljes lemezzel

rekuperációs rés sztenderd vagy mini, szellőzési alulvágás sztenderd vagy mini (153. oldal)

falcolt és falcotlan ajtószárny „100”

további alsó gerenda (az ajtószárny saját kezű lerövidítése max. 8 cm-ig lehetséges)

fém takarókupakok a pántokra a falcolt ajtószárnyban (szín: matt nikkel, patina, fényes króm, fényes sárgaréz, fehér és fekete)

váltás fekete színű pántokra, zárlemeze és zárra falcos ajtószárnyak esetén

automata küszöb

falc nélküli és fordított ajtószárnyak esetén mágneszár cserélhető fekete, fehér vagy arany színben

váltás fekete, fehér vagy arany színű pántokra és zárlemeze falc nélküli ajtószárnyakhoz

belső fa keretelem (oldalak és felső, alsó MDF)

szabvány PL2112

LAKKOZOTT UV



FEHÉR TITÁN UV



KASMÍR TITÁN UV

ÚJDONSÁG

ELÉRHETŐ MEGOLDÁSOK (158-169. oldal)

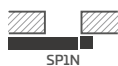

SP1N



SP1C



ZN1



DD

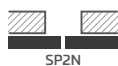

SP2N

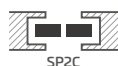

SP2C



ZN2

ELÉRHETŐ AJTÓSZÁRNY SZÉLESSÉGEK

60

70

80N²⁾

80

90

100

²⁾ csak falc nélküli és fordított ajtószárnyakhoz

³⁾ a készlet erejéig



INTARZIÁK

DEKORATÍV BETÉT, AMELY SÍKBAN VAN MARVA A FURNÉR FELÜLETÉVEL



ALTAMURA 1 FEKETE ST CPL dekorban, LUX 614 intarziával, QUANTA FIT fekete matt kilincsel



ÚJDONSÁG

INTARZIA LUX PIROS, KÉK és OLÍVA

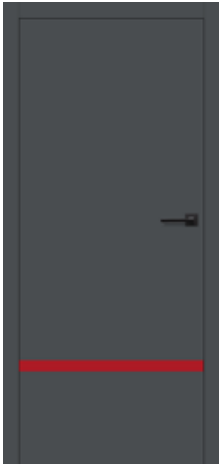

intarzia LUX 617

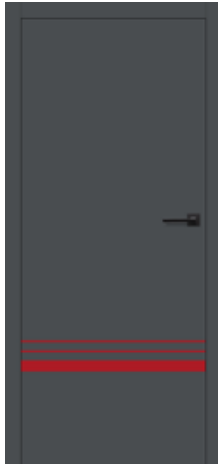

intarzia LUX 618

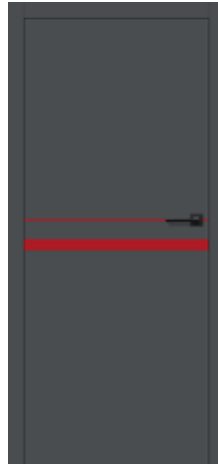

intarzia LUX 619



intarzia LUX 620



intarzia LUX 621



intarzia LUX 703

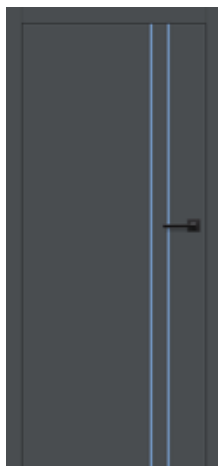

intarzia LUX 704



intarzia LUX 712



intarzia LUX 713

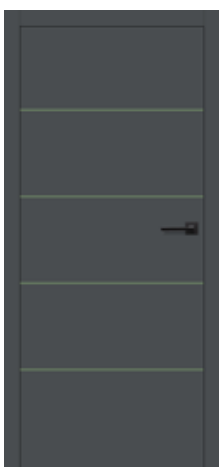

intarzia LUX 807

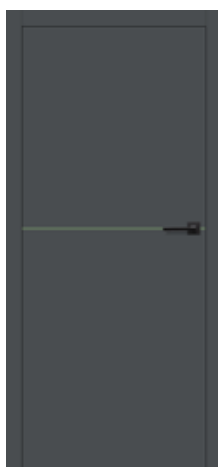

intarzia LUX 814

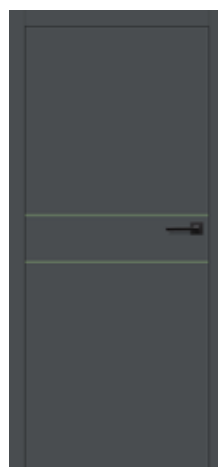

intarzia LUX 816

ANTRACIT ST CPL tok és ajtószármay

INTARZIÁK az ajtószármay mindkét oldalán elhelyezve és síkban marva annak felületével.

Az intarzia szélessége 8 mm vagy 50 mm.

A piros, kék és olíva színű intarziák minden kombinációban elérhetők, ugyanúgy, mint a fekete, acél, arany, tölgy vagy réz intarziák.

Az INTARZIÁK LUX elérhető színválasztéka:

kefélt acél **LUX 100**, fekete **LUX 200**, tölgy (meg egyezik a TÖLGY CLASSIC CPL 0,2 és 0,7-tel) **LUX 300**, kefélt arany **LUX 400**, kefélt réz **LUX 500**, piros **LUX 600**, kék **LUX 700**, olíva **LUX 800**

A bemutatott INTARZIÁK felár ellenében opcionálisan alkalmazhatók az alábbi modellekben, amelyek rendelhetők PL és PL2112 szabványban (ha elérhetők):

- UNO PREMIUM furnér
- ALTAMURA 1
- FORTECA RC2 és RC3
- HERSE SET EKO 30 dB
- HERSE SET 32 dB
- HERSE SET AKUSTIC 39 dB
- LEDA EI30 és EI60

INTARZIÁK

DEKORATÍV BETÉT, AMELY SÍKBAN VAN MARVA A FURNÉR FELÜLETÉVEL

INTARZIA LUX FEKETE



intarzia LUX 217



intarzia LUX 218



intarzia LUX 219



intarzia LUX 220



intarzia LUX 221



intarzia LUX 203



intarzia LUX 204



intarzia LUX 212



intarzia LUX 213



intarzia LUX 207



intarzia LUX 214



intarzia LUX 216

AJTÓTÖK FEKETE SET CPL AJTÓSZÁRNY TÖLGY CLASSIC CPL

INTARZIÁK az ajtószárny mindkét oldalán elhelyezve és síkban marva annak felületével.
Az intarzia szélessége 8 mm vagy 50 mm.

Az **INTARZIÁK LUX** elérhető színválasztéka:
kefélt acél **LUX 100**, fekete **LUX 200**, tölgy (megegyezik a TÖLGY CLASSIC CPL 0,2 és 0,7-tel) **LUX 300**,
kefélt arany **LUX 400**, kefélt réz **LUX 500**,
piros **LUX 600**, kék **LUX 700**, oliva **LUX 800**

A bemutatott **INTARZIÁK** felár ellenében opcionálisan alkalmazhatók az alábbi modellekben, amelyek rendelhetők PL és PL2112 szabványban (ha elérhetők):

- UNO PREMIUM furnér
- ALTAMURA 1
- FORTECA RC2 és RC3
- HERSE SET EKO 30 dB
- HERSE SET 32 dB
- HERSE SET AKUSTIC 39 dB
- LEDA EI30 és EI60

INTARZIA LUX TÖLGY



intarzia **LUX 317**



intarzia **LUX 318**



intarzia **LUX 319**



intarzia **LUX 320**



intarzia **LUX 321**



intarzia **LUX 303**



intarzia **LUX 304**



intarzia **LUX 312**



intarzia **LUX 313**



intarzia **LUX 307**



intarzia **LUX 314**



intarzia **LUX 316**

AJTÓTÖK TÖLGY/CLASSIC CPL 0,2 ajtószárny FEHÉR ST CPL

INTARZIÁK az ajtószárny mindkét oldalán elhelyezve és síkban marva annak felületével.
Az intarzia szélessége 8 mm vagy 50 mm.

Az INTARZIÁK LUX elérhető színválasztéka:
kefélt acél **LUX 100**, fekete **LUX 200**, tölgy (megegyezik a TÖLGY CLASSIC CPL 0,2 és 0,7-tel) **LUX 300**,
kefélt arany **LUX 400**, kefélt réz **LUX 500**,
piros **LUX 600**, kék **LUX 700**, olíva **LUX 800**

A bemutatott INTARZIÁK felár ellenében opcionálisan alkalmazhatók az alábbi modellekben, amelyek rendelhetők PL és PL2112 szabványban (ha elérhetők):

- UNO PREMIUM furnér
- ALTAMURA 1
- FORTECA RC2 és RC3
- HERSE SET EKO 30 dB
- HERSE SET 32 dB
- HERSE SET AKUSTIC 39 dB
- LEDA EI30 és EI60

INTARZIÁK

DEKORATÍV BETÉT, AMELY SÍKBAN VAN MARVA A FURNÉR FELÜLETÉVEL

INTARZIA LUX KEFÉLT ACÉL



intarzia LUX 117



intarzia LUX 118



intarzia LUX 119



intarzia LUX 120



intarzia LUX 121



intarzia LUX 103



intarzia LUX 104



intarzia LUX 112



intarzia LUX 113



intarzia LUX 107

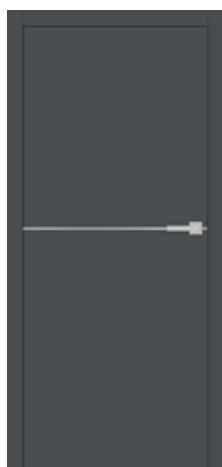

intarzia LUX 114



intarzia LUX 116

ANTRACIT ST CPL tok és ajtószárm

INTARZIÁK az ajtószárm mindkét oldalán elhelyezve és síkban marva annak felületével.
Az intarzia szélessége 8 mm vagy 50 mm.

Az INTARZIÁK LUX elérhető színválasztéka:
kefált acél **LUX 100**, fekete **LUX 200**, tölgy (megegyezik a TÖLGY CLASSIC CPL 0,2 és 0,7-tel) **LUX 300**,
kefált arany **LUX 400**, kefált réz **LUX 500**,
piros **LUX 600**, kék **LUX 700**, oliva **LUX 800**

A bemutatott INTARZIÁK felár ellenében opcionálisan alkalmazhatók az alábbi modellekben, amelyek rendelhetők PL és PL2112 szabványban (ha elérhetők):

- UNO PREMIUM furnér
- ALTAMURA 1
- FORTECA RC2 és RC3
- HERSE SET EKO 30 dB
- HERSE SET 32 dB
- HERSE SET AKUSTIC 39 dB
- LEDA EI30 és EI60

INTARZIA LUX KEFÉLT RÉZ



intarzia LUX 517



intarzia LUX 518



intarzia LUX 519



intarzia LUX 520



intarzia LUX 521



intarzia LUX 503



intarzia LUX 504



intarzia LUX 512



intarzia LUX 513



intarzia LUX 507



intarzia LUX 514



intarzia LUX 516

AJTÓTÖK ÉS AJTÓSZÁRNY ZSÁLYA ST CPL

INTARZIÁK az ajtószárny mindkét oldalán elhelyezve és síkban marva annak felületével.
Az intarzia szélessége 8 mm vagy 50 mm.

Az INTARZIÁK LUX elérhető színválasztéka:
kefélt acél **LUX 100**, fekete **LUX 200**, tölgy (megegyezik a TÖLGY CLASSIC CPL 0,2 és 0,7-tel) **LUX 300**,
kefélt arany **LUX 400**, kefélt réz **LUX 500**,
piros **LUX 600**, kék **LUX 700**, olíva **LUX 800**

A bemutatott INTARZIÁK felár ellenében opcionálisan alkalmazhatók az alábbi modellekben, amelyek rendelhetők PL és PL2112 szabványban (ha elérhetők):

- UNO PREMIUM furnér
- ALTAMURA 1
- FORTECA RC2 és RC3
- HERSE SET EKO 30 dB
- HERSE SET 32 dB
- HERSE SET AKUSTIC 39 dB
- LEDA EI30 és EI60

INTARZIÁK

DEKORATÍV BETÉT, AMELY SÍKBAN VAN MARVA A FURNÉR FELÜLETÉVEL

INTARZIA LUX KEFÉLT ARANY

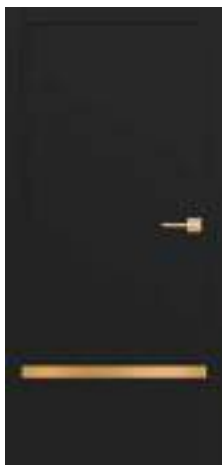

intarzia LUX 417



intarzia LUX 418



intarzia LUX 419

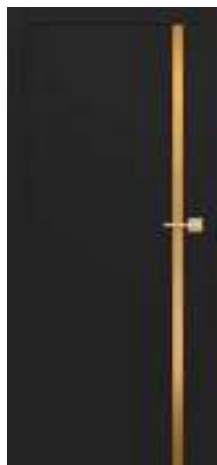

intarzia LUX 420



intarzia LUX 421



intarzia LUX 403



intarzia LUX 404

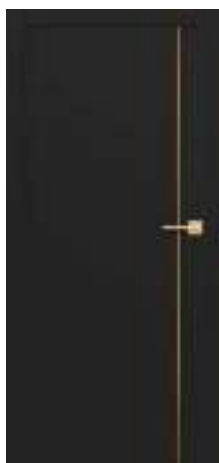

intarzia LUX 412



intarzia LUX 413

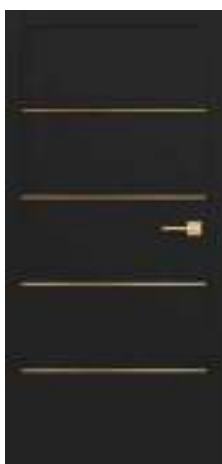

intarzia LUX 407



intarzia LUX 414



intarzia LUX 416

AJTÓTÖK ÉS AJTÓZÁRNY FÉKETE ST CPL

INTARZIÁK az ajtózárnymindkét oldalán elhelyezve és síkban marva annak felületével.
Az intarzia szélessége 8 mm vagy 50 mm.

Az **INTARZIÁK LUX** elérhető színválasztéka:
kefélt acél **LUX 100**, fekete **LUX 200**, tölgy (megegyezik a TÖLGY CLASSIC CPL 0,2 és 0,7-tel) **LUX 300**,
kefélt arany **LUX 400**, kefélt réz **LUX 500**,
piros **LUX 600**, kék **LUX 700**, oliva **LUX 800**

A bemutatott **INTARZIÁK** felár ellenében opcionálisan alkalmazhatók az alábbi modellekben, amelyek rendelhetők PL és PL2112 szabványban (ha elérhetők):

- UNO PREMIUM furnér
- ALTAMURA 1
- FORTECA RC2 és RC3
- HERSE SET EKO 30 dB
- HERSE SET 32 dB
- HERSE SET AKUSTIC 39 dB
- LEDA EI30 és EI60

INTARZIÁK

DEKORATÍV BETÉT, AMELY SÍKBAN VAN MARVA A FURNÉR FELÜLETÉVEL



ALTAMURA 1 FEKETE ST CPL dekorban, LUX 421 intarziával, BELLA SLIM négyzet alakú szatén sárgaréz kilincsel



BALDUR

BELTÉRI AJTÓSZÁRNYAK FALCOS, FALCNÉLKÜLI ÉS FORDÍTOTT KIVITELBEN



BALDUR 1 TÖLGY NATÚR PREMIUM dekorban, FEKETE ST CPL dekoros ajtótokkal, QUBIK fekete matt kilinccsel

BALDUR 1 TÖLGY RETRO dekorban, FEKETE ST CPL dekoros ajtótokkal, CUBE PREMIUM fekete matt kilinccsel



BALDUR 1

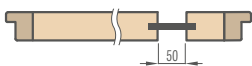

8 mm tejúveg edzett üveg vagy felár ellenében VSG/ESG 441 tejúveg vagy fekete üveg.

BALDUR 3 TÖLGY ST CPL dekorban, FEKETE ST CPL dekoros ajtótokkal, CUBE PREMIUM fekete matt kilinccsel



BALDUR 3

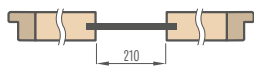

8 mm tejúveg edzett üveg vagy felár ellenében VSG/ESG 441 tejúveg vagy fekete üveg.

ÚJDONSÁG

BALDUR 9 TÖLGY CLASSIC CPL dekorban, FEKETE ST CPL dekoros ajtótokkal, CUBE PREMIUM fekete matt kilinccsel



BALDUR 9

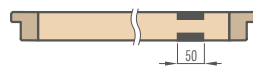

4 mm fekete lacobel üveg kétoldalúan beragasztva az ajtószárnyba, síkban az ajtó felületével.

SZERKEZET

- falcos, fordított vagy falc nélküli ajtószárny
- belső MDF keret, két HDF lappal borítva
- opcionálisan felár ellenében belső fa keretelem (oldalak és felső, alsó MDF), két HDF lappal borítva
- stabilizáló "méhsejt" betét vagy felár ellenében kitöltés teljes lemezzel
- opcionálisan felár ellenében ajtótok-szélesítő panelek, valamint korona és pilaszterek str. 155-157

KIALAKÍTÁS

- PREMIUM vagy CPL felületű HDF lap
- az ajtószárny éle standard falcos vagy falc nélküli technológiával készül, CPL 0,2 laminátumban ABS élzárással, csak az ajtószárny színében, vagy felár ellenében standard fekete élzárással.
- fordított ajtószárny csak STANDARD élkialakítással, PREMIUM és ST CPL dekorban érhető el.
- az ajtószárny éle a felület színével megegyező vagy opcionálisan sima fekete színű élzárással készül (TÖLGY NATÚR KERESZTEREZETES PREMIUM dekor esetén keresztirányú struktúrájú fekete élzárás). Fekete színű élek esetén az élzárás részben körbefutó (két függőleges és felső rész), valamint az üvegnél.
- a BALDUR 1 falcos és falc nélküli ajtószárny csak FEHÉR ST CPL dekorban rendelhető opcionálisan soft technológiával (nincsenek látható hosszanti élillesztések a felületen), amelyhez feláras teljes lemez szükséges. A soft technológia nem érhető el a PL2112 szabványban.
- a BALDUR 1 tolóajtó rendszerekben az alsó részen látható, 17 mm magas profil található alumínium vagy fekete színben.

VASALAT

- három csapos zsanér a falcos ajtószárnyban, ezüst színben vagy felár ellenében feketében
- két zsanér (felár ellenében harmadik) rejtve a falc nélküli ajtószárnyban, valamint két zsanér (felár ellenében harmadik) a fordított ajtószárnyban, ezüst színben festve (opcionálisan felár ellenében fekete, arany vagy fehér színben); a zsanérok az ajtótokkal együtt kerülnek szállításra és árazásra.
- falcost ajtószárnyban retesz-zár; falc nélküli ajtószárnyban mágneszár (opcionálisan retesz-zár): kulcsos, zárbetétes, takarékos vagy blokkolható, ezüst színben (felár ellenében fekete); opcionálisan felár ellenében mágneszár fekete, arany vagy fehér színben
- fordított ajtószárnyban mágneszár: kulcsos, zárbetétes, takarékos vagy blokkolható, ezüst színben; opcionálisan felár ellenében fekete, arany vagy fehér színben

ÜVEGEZÉS

- BALDUR 1, 3: 8 mm tejjüveg edzett üveg vagy felár ellenében ragasztott és edzett VSG/ESG 441 biztonsági üveg, tejjüveg vagy fekete, mindkét oldalon sima.
- BALDUR 9 **ÚJDONSÁG** 4 mm fekete üveg kétoldalúan síkban az ajtószárny felületével
- az üveg látható szélessége: BALDUR 1 és 9 – 50 mm, BALDUR 3 – 210 mm

CPL

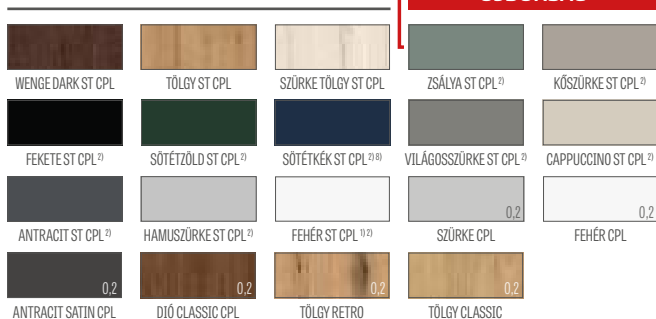

PREMIUM

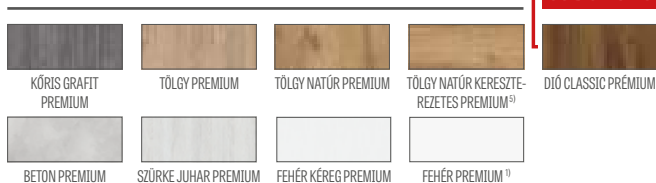

FELÁRAS EXTRÁK

fordított ajtószárny (nem elérhető CPL 0,2-ben és a BALDUR 1 esetén SOFT élkialakítással)

kitöltés teljes lemezzel

rekuperációs rés sztenderd vagy mini, szellőzési alulvágás sztenderd vagy mini (153. oldal)

falcos és falc nélküli „100”-as ajtószárny

VSG/ESG 441 tejjüveg vagy fekete üveg

falcost ajtószárnyban fém zsanér takarók (szálcsiszolt nikkel, patina, fényes króm, fényes sárgaréz, fehér és fekete)

váltás fekete színű pántokra, zárlemeze és zárfa falcos ajtószárnyak esetén

szárny élének fekete kivitele

falc nélküli és fordított ajtószárnyak esetén mágneszárra váltás fekete, fehér vagy arany színben

váltás fekete, fehér vagy arany színű pántokra és zárlemeze falc nélküli ajtószárnyakhoz

belső fa keretelem (oldalak és felső, alsó MDF)

szabvány PL2112

+15% a szárny felár előtti árához

ELÉRHETŐ AJTÓSZÁRNY SZÉLESSÉGEK **ÚJDONSÁG**



ELÉRHETŐ MEGOLDÁSOK ³⁾ (158-169. oldal)



ÉLKIALAKÍTÁS



AJTÓSZÁRNY ÉLKIALAKÍTÁSA FEKETE SIMA



AJTÓSZÁRNY ÉLKIALAKÍTÁSA FEKETE KERESZTIRÁNYÚ

ALSÓ SZELLŐZŐNYÍLÁS

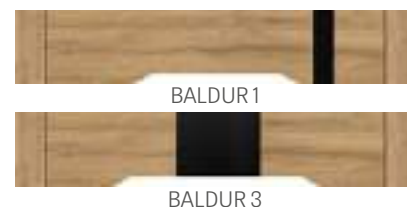

¹⁾ sima fehér fólia, amely festett felületet imitál

²⁾ speciális **AntiFinger** bevonat, amely csökkenti a szennyeződések és az ujjlenyomatok nyomait

³⁾ a BALDUR 3 modell nem érhető el tolóajtó rendszerekben és KÉTSZÁRNYÚ AJTÓK esetén

⁴⁾ csak SOFT változat érhető el a BALDUR 1 falcos és falc nélküli kivitelben FEHÉR ST CPL dekorban, és csak FELÁRAS EXTRÁK-ként teljes lemezes kitöltéssel (a soft opció nem elérhető a szabvány PL2112 esetén)

⁵⁾ a szettben az AJTÓTOK TÖLGY NATÚR PREMIUM dekorban készül

⁶⁾ csak falc nélküli és fordított ajtószárny esetén

⁷⁾ csak BALDUR 1 és BALDUR 9 falc nélküli és fordított ajtószárny, SOFT élkialakítással nem elérhető

⁸⁾ a készlet erejéig



UNO PREMIUM

BELTÉRI AJTÓSZÁRNYAK FALCOS, FALCNÉLKÜLI ÉS FORDÍTOTT KIVITELBEN



UNO PREMIUM TÖLGY PREMIUM dekorban, FEKETE ST CPL dekorú ajtótokkal, CUBE PREMIUM fekete matt kilinccsel

UNO PREMIUM TÖLGY NATÚR KERESZTEREZETES PREMIUM dekorban, CUBE fekete matt kilinccsel



UNO PREMIUM KÖRIS GRAFTT PREMIUM dekorban, CUBE fekete matt kilinccsel



UNO PREMIUM DIÓ CLASSIC PREMIUM dekorban, CUBE fekete matt kilinccsel



UNO PREMIUM FEHÉR PREMIUM dekorban, BELLA SLIM fekete matt kilincssel



SZERKEZET

- falcos, fordított vagy falc nélküli ajtószárny
- belső MDF keret, két HDF lappal borítva
- opcionálisan felár ellenében belső fa keretelem (oldalak és felső, alsó MDF), két HDF lappal borítva
- stabilizáló „méhsejt” kitöltés
- FELÁRAS EXTRÁK-ként teljes lemezes kitöltés
- opcionálisan felár ellenében ajtótok-szélesítő panelek, valamint korona és pilaszterek str. 155-157
- lehetőség az ajtószárny saját kezű lerövidítésére, részletek a 153. oldalon

KIALAKÍTÁS

- HDF lemez prémium furnérral borítva
- az ajtószárny éle sztenderd falcos vagy falc nélküli technológiával készül
- az él a szárny felületének színével megegyező vagy opcionálisan fekete sima szegéllyel van ellátva (TÖLGY NATÚR KERESZTEREZETES PREMIUM dekor esetén keresztirányú struktúrájú fekete szegély)
- betétek (intarzia) színek: kefélt acél, fekete, kefélt arany és TÖLGY CLASSIC CPL, 8 mm vagy 50 mm szélességben, a szárny felületével egy síkban, mindkét oldalon, 100-107. oldal

VASALAT

- három csapos zsanér a falcos ajtószárnyban, ezüst színben vagy felár ellenében feketében
- Két zsanér (felár ellenében harmadik) rejtve a falc nélküli ajtószárnyban, valamint két zsanér (felár ellenében harmadik) a fordított ajtószárnyban, ezüst színben festve (opcionálisan felár ellenében fekete, arany vagy fehér színben); a zsanérok az ajtótokkal együtt kerülnek szállításra és árazásra.
- falcost ajtószárnyban reteszes-zár, falc nélküli ajtószárnyban mágneszár (opcionálisan reteszes-zár): kulcsos, zárbetétes, takarékos vagy blokkolható, ezüst színben (felár ellenében fekete); opcionálisan felár ellenében mágneszár fekete, arany vagy fehér színben
- fordított ajtószárnyban mágneszár: kulcsos, zárbetétes, takarékos vagy blokkolható, ezüst színben; opcionálisan felár ellenében fekete, arany vagy fehér színben

PREMIUM



ÚJDONSÁG

ELÉRHETŐ AJTÓSZÁRNY SZÉLESSÉGEK ÚJDONSÁG

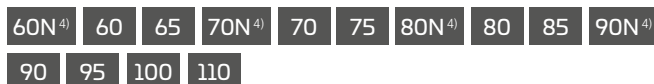

ELÉRHETŐ MEGOLDÁSOK (158-169. oldal)

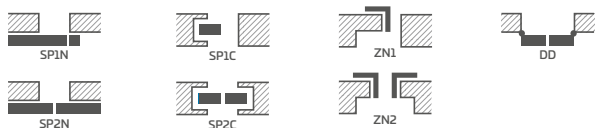

ÉLKIALAKÍTÁS



AJTÓSZÁRNY ÉLKIALAKÍTÁSA FEKETE SIMA (felár ellenében)



AJTÓSZÁRNY ÉLKIALAKÍTÁSA FEKETE KERESZTIRÁNYÚ (felár ellenében)



FELÁRAS EXTRÁK

- fordított ajtószárny
- kitöltés teljes lemezzel
- lapmegerősítés az önzáró alatt
- karos ajtócsukó / önbehúzó (ezüst, fekete, fehér, barna)
- extra alsó gerenda (saját kezűleg rövidíthető max. 8 cm-ig)
- kerek és szögletes fémhüvelyek (4 db), felület: kefélt nikkelt, patina, fehér és fekete
- fautánczátú műanyag szellőzők (4 db.)
- rekuperációs rés sztenderd vagy mini, szellőzési alulvágás sztenderd vagy mini (153. oldal) vagy szellőzőrács
- falcos és falc nélküli „100”-as ajtószárny
- „110”-es falcos és falc nélküli ajtószárny
- automata küszöb
- fém zsanér takarók falcos ajtószárnyhoz (kefélt nikkelt, patina, fényes króm, fényes sárgaréz, fehér és fekete)
- váltás fekete színű pántokra, zárlemezre és zárra falcos ajtószárnyak esetén
- rozsdamentes acél kerek ablak: polírozott „króm” vagy kefélt „szatén”, illetve fekete matt; decormat tejüveg, átlátszó üveg, ablak átmérője: belső 235 mm, külső 350 mm)
- az ajtólap élének fekete kivitele
- átváltás mágneszárakra fekete, fehér vagy arany színben falc nélküli és fordított ajtószárny esetén
- váltás fekete, fehér vagy arany színű pántokra és zárlemezre falc nélküli ajtószárnyakhoz
- belső fa keretelem (oldalak és felső, alsó MDF)
- intarzia LUX; választható változatok: 100-107. oldal
- szabvány PL2112

+15% a szárny felár előtti árához

¹⁾ sima fehér fólia, amely festett felületet imitál

³⁾ a szettben az AJTÓTOK TÖLGY NATÚR PREMIUM dekorban készül

⁴⁾ csak falc nélküli és fordított ajtószárnyakhoz

⁵⁾ a készlet erejéig



ALTAMURA

BELTÉRI AJTÓSZÁRNYAK FALCOS, FALCNÉLKÜLI ÉS FORDÍTOTT KIVITELBEN



ALTAMURA 1 RETRO CPL dekorban, QUANTA FIT fekete matt kilinccsel, fekete matt kerek ablakkal



ALTAMURA 1



ALTAMURA 2



ALTAMURA 3



ALTAMURA 4



középső panel



ALTAMURA 5



ALTAMURA 6



ALTAMURA 7



ALTAMURA 8



rácsos panel



alsó panel

SZERKEZET

- falcos, fordított vagy falc nélküli ajtószárny
- belső MDF keret, két HDF lappal borítva
- opcionálisan felár ellenében belső fa keretelem (oldalak és felső, alsó MDF), két HDF lappal borítva
- stabilizáló "méhsejt" betét vagy felár ellenében kitöltés teljes lemezzel
- opcionálisan felár ellenében ajtótok-szélesítő panelek, valamint korona és pilaszterek str. 155-157
- lehetőség az ajtószárny saját kezű lerövidítésére, részletek a 153. oldalon

KIALAKÍTÁS

- fóliázott HDF lap
- az ajtószárny éle STANDARD technológiával készül
- A CPL 0,2 és 0,7 laminátumok kizárólag STANDARD élkialakítással érhetőek el, amely ABS élzáróval van ellátva csak az ajtószárny színében, vagy felár ellenében standard fekete élzáróval.
- az él (standard vagy falc nélküli kialakítás) a felület színével megegyező élzáróval, vagy opcionálisan sima fekete színű élzáróval van ellátva (TÖLGY NATÚR KERESZTEREZETES PREMIUM dekor esetén keresztirányú struktúrájú fekete élzáróval)
- az ALTAMURA 1 esetében felár ellenében elérhető kétoldalas betétek (intarzia), amelyek a 100-107. oldalon találhatók

VASALAT

- három csapozás a falcos ajtószárnyban, ezüst színben vagy felár ellenében feketében
- két pánt (felár ellenében harmadik) rejtett a falc nélküli ajtószárnyban, valamint két pánt a fordított ajtószárnyban (felár ellenében harmadik), ezüst színben festve (opcionálisan felár ellenében fekete, arany vagy fehér színben); a pántokat az ajtótokkal együtt szállítjuk és árazzuk
- falcost ajtószárnyban retesz-zár, falc nélküli ajtószárnyban mágneszár (opcionálisan retesz-zár): kulcsos, zárbetétes, takarékos vagy blokkolható, ezüst színben (felár ellenében fekete); opcionálisan felár ellenében mágneszár fekete, arany vagy fehér színben
- fordított ajtószárnyban mágneszár: kulcsos, zárbetétes, takarékos vagy blokkolható, ezüst színben; opcionálisan felár ellenében fekete, arany vagy fehér színben

ÜVEGEZÉS

- **alapfelszereltségben edzett decormat üveg – tejuveg**, átlátszó vagy felár ellenében VSG 221 tejuveg, mindkét oldalon sima biztonsági üveg
- lehetőség az üvegezés oldalának megváltoztatására REWERS-re (AWERS az alapértelmezett üvegezés), 154. oldal

FELÁRAS EXTRÁK

fordított ajtószárny (nem elérhető CPL 0,2 és 0,7 esetén)

kitöltés teljes lemezzel

lapmerekítés az öbehúzó alatt

karos ajtócsukó / önbehúzó (ezüst, fekete, fehér, barna)

további alsó gerenda / merevítés (saját kezűleg rövidíthető max. 8 cm-ig)

rekuperációs rés sztenderd vagy mini, szellőzési alulvágás sztenderd vagy mini (153. oldal), vagy szellőzőrács

fém hüvelyek, kerek vagy szögletes (4 db), felület: matt nikkel, patina, fehér és fekete

műanyag hüvelyek

falcolt és falc nélküli ajtószárny „100”, falcolt és falc nélküli ajtószárny „110”

VSG 221 ragasztott tejuveg

automata küszöb

fém pánttakarók falcolt ajtószárnyhoz (matt nikkel, patina, fényes króm, fényes sárgaréz, fehér és fekete)

váltás fekete színű pántokra, zárlemezre és zárfa falcos ajtószárnyak esetén

az ALTAMURA 1 modellben elérhető rozsdamentes acél kerek ablak: polírozott króm vagy matt satén, valamint matt fekete; decormat tejuveg, átlátszó üveg, kerek ablak átmérője: belső 235 mm, külső 350 mm

rozsdamentes acél panel (kétoldalas szerelés csak STANDARD falcos szárnyaknál) magasság: 300 mm

– alsó ALTAMURA 1, 3, 4, 6, 8

– középső ALTAMURA 1, 4

– alsó szellőzővel: ALTAMURA 1, 3, 4, 6, 8

szárny élének fekete kivitele

átváltás mágneszárra fekete, fehér vagy arany színben falc nélküli és fordított ajtószárny esetén

váltás fekete, fehér vagy arany színű pántokra és zárlemezre falc nélküli ajtószárnyakhoz

belső fa keretelem (oldalak és felső, alsó MDF)

az ALTAMURA 1 modellben LUX intarzia; választható változatok a 100-107. oldalon

szabvány PL2112

+15% a szárny felár előtti árához

GREKO



CPL



PREMIUM

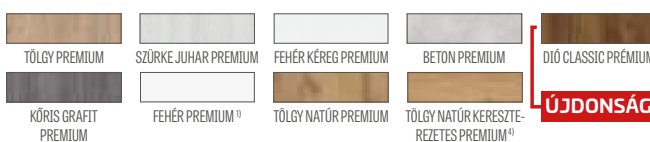

ELÉRHETŐ AJTÓSZÁRNY SZÉLESSÉGEK **ÚJDONSAG**



ELÉRHETŐ MEGOLDÁSOK (158-169. oldal)



ÉLKIALAKÍTÁS



ÜVEGKERET

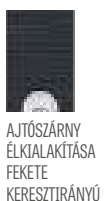
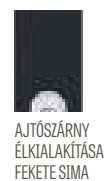

¹⁾ simára festett felületet utánozó fehér fólia

³⁾ speciális **AntiFinger** bevonat, amely csökkenti a szennyeződések és az ujjlenyomatok nyomait

⁴⁾ a tok TÖLGY NATÚR PREMIUM dekorban készül

⁵⁾ csak falc nélküli és fordított ajtószárnyakhoz

⁶⁾ csak az ALTAMURA 1 falc nélküli és fordított változatához

⁷⁾ a készlet erejéig



ANSEDONIA

BELTÉRI AJTÓSZÁRNYAK FALCOS, FALCNÉLKÜLI ÉS FORDÍTOTT KIVITELBEN



ANSEDONIA 4 SZÜRKE TÖLGY ST CPL dekorban, TOPAZ inox kilincsel



ANSEDONIA 1



ANSEDONIA 2



ANSEDONIA 3



ANSEDONIA 4



ANSEDONIA 5



ANSEDONIA 6



ANSEDONIA 7



ANSEDONIA 8



ANSEDONIA 9



ANSEDONIA 10



ANSEDONIA 11



ANSEDONIA 12

SZERKEZET

- falcos, fordított vagy falc nélküli ajtószárny
- belső MDF keret, két HDF lappal borítva
- opcionálisan felár ellenében belső fa keretelem (oldalak és felső, alsó MDF), két HDF lappal borítva
- stabilizáló "méhsejt" betét vagy felár ellenében kitöltés teljes lemezzel
- opcionálisan felár ellenében ajtótok-szélesítő panelek, valamint korona és pilaszterek str. 155-157
- lehetőség az ajtószárny saját kezű lerövidítésére, részletek a 153. oldalon

KIALAKÍTÁS

- fóliázott HDF lap
- az ajtószárny éle STANDARD technológiával készül.
- A CPL 0,2 és 0,7 laminátumok kizárólag STANDARD élkialakítással érhetőek el, amely ABS élzáróval van ellátva csak az ajtószárny színében, vagy felár ellenében standard fekete élzáróval.
- az él (standard vagy falc nélküli kialakítás) a felület színével megegyező élzáróval, vagy opcionálisan sima fekete színű élzáróval van ellátva (TÖLGY NATÚR KERESZTEREZETES PREMIUM dekor esetén keresztirányú struktúrájú fekete élzáróval)

VASALAT

- három csapos zsanér a falcos ajtószárnyban, ezüst színben vagy felár ellenében feketében
- két pánt (felár ellenében harmadik) rejtett a falc nélküli ajtószárnyban, valamint két pánt a fordított ajtószárnyban (felár ellenében harmadik), ezüst színben festve (opcionálisan felár ellenében fekete, arany vagy fehér színben); a pántokat az ajtótokkal együtt szállítjuk és árazzuk
- falcost ajtószárnyban retesz-zár; falc nélküli ajtószárnyban mágneszár (opcionálisan retesz-zár): kulcsos, zárbetétes, takarékos vagy blokkolható, ezüst színben (felár ellenében fekete); opcionálisan felár ellenében mágneszár fekete, arany vagy fehér színben
- fordított ajtószárnyban mágneszár: kulcsos, zárbetétes, takarékos vagy blokkolható, ezüst színben; opcionálisan felár ellenében fekete, arany vagy fehér színben

ÜVEGEZÉS

- **alapfelszereltségben edzett decormat üveg – tejuveg**, átlátszó vagy felár ellenében VSG 221 tejuveg, mindkét oldalon sima biztonsági üveg
- lehetőség az üvegezés oldalának megváltoztatására REWERS-re (AWERS az alapértelmezett üvegezés), 154. oldal

FELÁRAS EXTRÁK

fordított ajtószárny

(nem elérhető CPL 0,2 és 0,7 esetén)

kitöltés teljes lemezzel

lapmerezítés az öbehuzó alatt

karos ajtócsukó / önbehuzó (ezüst, fekete, fehér, barna)

további alsó gerenda (saját kezűleg rövidíthető max. 8 cm-ig)

rekuperációs rés sztenderd vagy mini, szellőzési alulvágás sztenderd vagy mini (153. oldal), vagy szellőzőrács

műanyag hüvelyek

fém hüvelyek, kerek vagy szögletes (4 db), felület: matt nikkel, patina, fehér és fekete

falcos és falc nélküli „100”-as ajtószárny

ragasztott VSG 221 üveg, tejuveg, mindkét oldalon sima

automata küszöb

fém pánttakarók falcolt ajtószárnyhoz (matt nikkel, patina, fényes króm, fényes sárgaréz, fehér és fekete)

váltás fekete színű pántokra, zárlemeze és zárfa falcos ajtószárnyak esetén

ajtószárny élkialakítása fekete

falc nélküli és fordított ajtószárnyak esetén mágneszárra váltás fekete, fehér vagy arany színben

váltás fekete, fehér vagy arany színű pántokra és zárlemeze falc nélküli ajtószárnyakhoz

belső fa keretelem (oldalak és felső, alsó MDF)

szabvány PL2112

+15% a szárny felár előtti árához

ELÉRHETŐ AJTÓSZÁRNY SZÉLESSÉGEK **ÚJDONSÁG**

60 65 70 75 80N⁵⁾ 80 85 90 95 100

GREKO

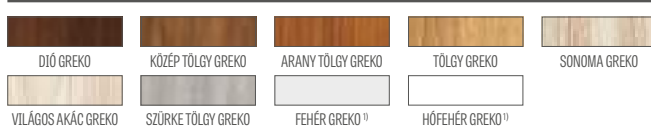

CPL

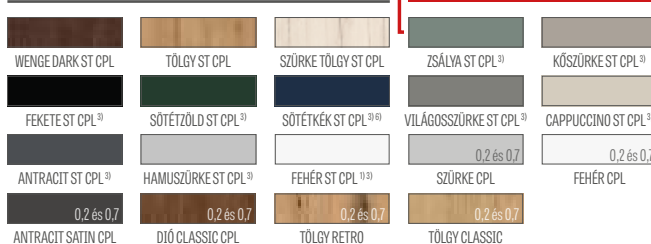

PREMIUM

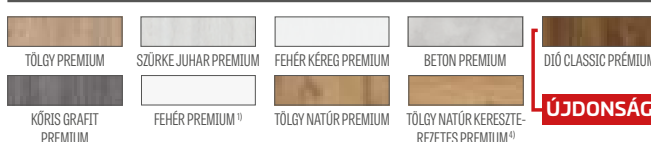

ELÉRHETŐ MEGOLDÁSOK (158-169. oldal)

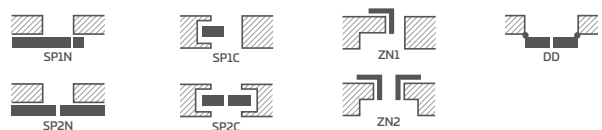

ÉLKIALAKÍTÁS



ÜVEGKERET

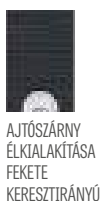
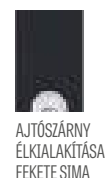

¹⁾ simára festett felületet utánozó fehér fólia

³⁾ speciális **AntiFinger** bevonat, amely csökkenti a szennyeződések és az ujjlenyomatok nyomait

⁴⁾ a tok TÖLGY NATÚR PREMIUM dekorban készül

⁵⁾ csak falc nélküli és fordított ajtószárnyakhoz

⁶⁾ a készlet erejéig



LORIENT

BELTÉRI AJTÓSZÁRNYAK FALCOS, FALCNÉLKÜLI ÉS FORDÍTOTT KIVITELBEN



LORIENT 1 ANTRACIT ST CPL dekorban, TOPAZ inox kilincsel



LORIENT 1



LORIENT 2



LORIENT 3



LORIENT 4



LORIENT 5



LORIENT 6



LORIENT 7



LORIENT 8



LORIENT 9



LORIENT 10



LORIENT 11



LORIENT 12

SZERKEZET

- falcos, fordított vagy falc nélküli ajtószárny
- belső MDF keret, két HDF lappal borítva
- opcionálisan felár ellenében belső fa keretelem (oldalak és felső, alsó MDF), két HDF lappal borítva
- stabilizáló "méhsejt" betét vagy felár ellenében kitöltés teljes lemezzel
- opcionálisan felár ellenében ajtótok-szélesítő panelek, valamint korona és pilaszterek str. 155-157
- lehetőség az ajtószárny saját kezű lerövidítésére, részletek a 153. oldalon

KIALAKÍTÁS

- fóliázott HDF lap
- az ajtószárny éle STANDARD technológiával készül.
- az él (standard vagy falc nélküli kialakítás) a felület színével megegyező élzáróval, vagy opcionálisan sima fekete színű élzáróval van ellátva (TÖLGY NATÚR KERESZTEREZETES PREMIUM dekor esetén keresztirányú struktúrájú fekete élzáróval)

VASALAT

- három csapos zsanér a falcos ajtószárnyban, ezüst színben vagy felár ellenében feketében
- két pánt (felár ellenében harmadik) rejtett falc nélküli ajtószárnyban, valamint két pánt a fordított ajtószárnyban (felár ellenében harmadik), ezüst színben festve (opcionálisan felár ellenében fekete, arany vagy fehér színben); a pántokat az ajtótokkal együtt szállítjuk és árazzuk
- falcost ajtószárnyban retesz-zár, falc nélküli ajtószárnyban mágneszár (opcionálisan retesz-zár): kulcsos, zárbetétes, takarékos vagy blokkolható, ezüst színben (felár ellenében fekete); opcionálisan felár ellenében mágneszár fekete, arany vagy fehér színben
- fordított ajtószárnyban mágneszár: kulcsos, zárbetétes, takarékos vagy blokkolható, ezüst színben; opcionálisan felár ellenében fekete, arany vagy fehér színben

ÜVEGEZÉS

- **alapfelszereltségben edzett decormat üveg - tejuveg**, átlátszó vagy felár ellenében VSG 221 tejuveg biztonsági, mindkét oldalon sima
- lehetőség az üvegezés oldalának megváltoztatására REWERS-re (AWERS az alapértelmezett üvegezés), 154. oldal

FELÁRAS EXTRÁK

fordított ajtószárny

kitöltés teljes lemezzel

lapmerezítés az öbhezúzó alatt

karos ajtócsukó / önbehúzó (ezüst, fekete, fehér, barna)

további alsó gerenda / merevítés (saját kezűleg rövidíthető max. 8 cm-ig)

rekuperációs rés sztenderd vagy mini, szellőzési alulvágás sztenderd vagy mini (153. oldal), vagy szellőzőrács

műanyag hüvelyek

fém hüvelyek, kerek vagy szögletes (4 db), felület: matt nikkel, patina, fehér és fekete

falcos és falc nélküli „100”-as ajtószárny

ragasztott VSG 221 üveg, tejuveg, mindkét oldalon sima

automata küszöb

fém pánttakarók falcolt ajtószárnyhoz (matt nikkel, patina, fényes króm, fényes sárgaréz, fehér és fekete)

váltás fekete színű pántokra, zárlemezre és zárra falcos ajtószárnyak esetén

ajtószárny élkialakítása fekete

falc nélküli és fordított ajtószárnyak esetén mágneszárra váltás fekete, fehér vagy arany színben

váltás fekete, fehér vagy arany színű pántokra és zárlemezre falc nélküli ajtószárnyakhoz

belső fa keretelem (oldalak és felső, alsó MDF)

szabvány PL2112

+15% a szárny felár előtti árához

ELÉRHETŐ AJTÓSZÁRNY SZÉLESSÉGEK **ÚJDONSAG**

60 65 70 75 80N⁵⁾ 80 85 90 95 100

GREKO



CPL



PREMIUM

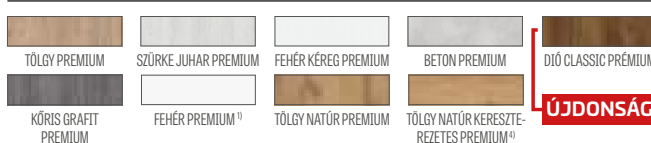

ELÉRHETŐ MEGOLDÁSOK (158-169. oldal)

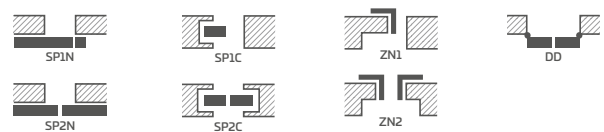

ÉLKIALAKÍTÁS



ÜVEGKERET

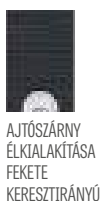
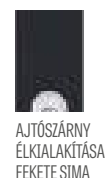

¹⁾ simára festett felületet utánozó fehér fólia

³⁾ speciális **AntiFinger** bevonat, amely csökkenti a szennyeződések és az ujjlenyomatok nyomait

⁴⁾ a tok TÖLGY NATÚR PREMIUM dekorban készül

⁵⁾ csak falc nélküli és fordított ajtószárnyakhoz

⁶⁾ a készlet erejéig



MENTON

BELTÉRI AJTÓSZÁRNYAK FALCOS, FALCNÉLKÜLI ÉS FORDÍTOTT KIVITELBEN



MENTON 1 DÍÓ CLASSIC CPL dekorban, TOPAZ inox kilincssel



MENTON 1



MENTON 2



MENTON 3



MENTON 4



MENTON 5



MENTON 6



MENTON 7



MENTON 8



MENTON 9



MENTON 10



MENTON 11



MENTON 12

SZERKEZET

- falcos, fordított vagy falc nélküli ajtószárny
- belső MDF keret, két HDF lappal borítva
- opcionálisan felár ellenében belső fa keretelem (oldalak és felső, alsó MDF), két HDF lappal borítva
- stabilizáló "méhsejt" betét vagy felár ellenében kitöltés teljes lemezzel
- opcionálisan felár ellenében ajtótok-szélesítő panelek, valamint korona és pilaszterek str. 155-157
- lehetőség az ajtószárny saját kezű lerövidítésére, részletek a 153. oldalon

KIALAKÍTÁS

- az ajtószárny éle STANDARD technológiával készül.
- A CPL 0,2 és 0,7 laminátumok kizárólag STANDARD élkialakítással érhetőek el, amely ABS élzáróval van ellátva csak az ajtószárny színében, vagy felár ellenében standard fekete élzáróval.
- az él (standard vagy falc nélküli kialakítás) a felület színével megegyező élzáróval, vagy opcionálisan sima fekete színű élzáróval van ellátva (TÖLGY NATÚR KERESZTTEREZETES PREMIUM dekor esetén keresztirányú struktúrájú fekete élzáróval)

VASALAT

- három csapos zsanér a falcos ajtószárnyban, ezüst színben vagy felár ellenében feketében
- két pánt (felár ellenében harmadik) rejtett a falc nélküli ajtószárnyban, valamint két pánt a fordított ajtószárnyban (felár ellenében harmadik), ezüst színben festve (opcionálisan felár ellenében fekete, arany vagy fehér színben); a pántokat az ajtótokkal együtt szállítjuk és árazzuk
- falcost ajtószárnyban retesz-zár; falc nélküli ajtószárnyban mágneszár (opcionálisan retesz-zár): kulcsos, zárbetétes, takarékos vagy blokkolható, ezüst színben (felár ellenében fekete); opcionálisan felár ellenében mágneszár fekete, arany vagy fehér színben
- fordított ajtószárnyban mágneszár: kulcsos, zárbetétes, takarékos vagy blokkolható, ezüst színben; opcionálisan felár ellenében fekete, arany vagy fehér színben

ÜVEGEZÉS

- **alapfelszereltségben edzett decormat üveg – tejuveg**, átlátszó vagy felár ellenében VSG 221 tejuveg, mindkét oldalon sima biztonsági üveg
- lehetőség az üvegezés oldalának megváltoztatására REWERS-re (AWERS az alapértelmezett üvegezés), 154. oldal

FELÁRAS EXTRÁK

fordított ajtószárny

(nem elérhető CPL 0,2 és 0,7 esetén)

kitöltés teljes lemezzel

lapmerezítés az öbehúzó alatt

karos ajtócsukó / önbehúzó (ezüst, fekete, fehér, barna)

további alsó gerenda / merevítés (saját kezűleg rövidíthető max. 8 cm-ig)

rekuperációs rés sztenderd vagy mini, szellőzési alulvágás sztenderd vagy mini (153. oldal), vagy szellőzőrács

fém hüvelyek, kerek vagy szögletes (4 db), felület: matt nikkel, patina, fehér és fekete

műanyag hüvelyek

falcos és falc nélküli „100”-as ajtószárny

VSG 221 ragasztott tejuveg

automata küszöb

fém pánttakarók falcolt ajtószárnyhoz (matt nikkel, patina, fényes króm, fényes sárgaré, fehér és fekete)

váltás fekete színű pántokra, zárlemezekre és zárfa falcos ajtószárnyak esetén

ajtószárny élkialakítása fekete

falc nélküli és fordított ajtószárnyak esetén mágneszárra váltás fekete, fehér vagy arany színben

váltás fekete, fehér vagy arany színű pántokra és zárlemezekre falc nélküli ajtószárnyakhoz

belső fa keretelem (oldalak és felső, alsó MDF)

szabvány PL2112

+15% a szárny felár előtti árához

ELÉRHETŐ AJTÓSZÁRNY SZÉLESSÉGEK **ÚJDONSÁG**

60 65 70 75 80N⁵⁾ 80 85 90 95 100

GREKO



CPL

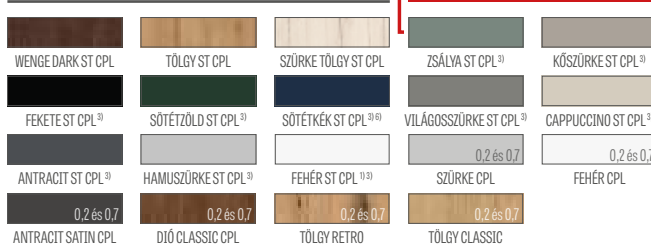

PREMIUM

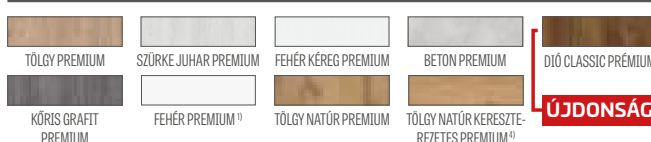

ELÉRHETŐ MEGOLDÁSOK (158-169. oldal)

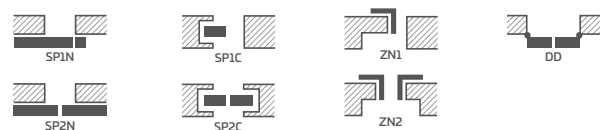

ÉLKIALAKÍTÁS

ÜVEGKERET



STANDARD



FALCNÉLKÜLI



AJTÓSZÁRNY ÉLKIALAKÍTÁSA FEKETE SIMA

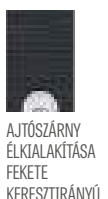

AJTÓSZÁRNY ÉLKIALAKÍTÁSA FEKETE KERESZTIRÁNYÚ

¹⁾ simára festett felületet utánozó fehér fólia

³⁾ speciális **AntiFinger** bevonat, amely csökkenti a szennyeződések és az ujjlenyomatok nyomait

⁴⁾ a tok TÖLGY NATÚR PREMIUM dekorban készül

⁵⁾ csak falc nélküli és fordított ajtószárnyakhoz

⁶⁾ a készlet erejéig



SORANO

BELTÉRI AJTÓSZÁRNYAK FALCOS, FALCNÉLKÜLI ÉS FORDÍTOTT KIVITELBEN



SORANO 1 WENGE DARK ST CPL dekorban, TOPAZ inox kilincsel



SORANO 1



SORANO 2



SORANO 3



SORANO 4



SORANO 5



SORANO 6



SORANO 7



SORANO 8



SORANO 9



SORANO 10



SORANO 11



SORANO 12

SZERKEZET

- falcos, fordított vagy falc nélküli ajtószárny
- belső MDF keret, két HDF lappal borítva
- opcionálisan felár ellenében belső fa keretelem (oldalak és felső, alsó MDF), két HDF lappal borítva
- stabilizáló "méhsejt" betét vagy felár ellenében kitöltés teljes lemezzel
- opcionálisan felár ellenében ajtótok-szélesítő panelek, valamint korona és pilaszterek str. 155-157
- lehetőség az ajtószárny saját kezű lerövidítésére, részletek a 153. oldalon

KIALAKÍTÁS

- az ajtószárny éle STANDARD technológiával készül.
- A CPL 0,2 és 0,7 laminátumok kizárólag STANDARD élkialakítással érhetőek el, amely ABS élzáróval van ellátva csak az ajtószárny színében, vagy felár ellenében standard fekete élzáróval.
- az él (standard vagy falc nélküli kialakítás) a felület színével megegyező élzáróval, vagy opcionálisan sima fekete színű élzáróval van ellátva (TÖLGY NATÚR KERESZTTEREZETES PREMIUM dekor esetén keresztirányú struktúrájú fekete élzáróval)

VASALAT

- három csapos zsanér a falcos ajtószárnyban, ezüst színben vagy felár ellenében feketében
- két pánt (felár ellenében harmadik) rejtett a falc nélküli ajtószárnyban, valamint két pánt a fordított ajtószárnyban (felár ellenében harmadik), ezüst színben festve (opcionálisan felár ellenében fekete, arany vagy fehér színben); a pántokat az ajtótokkal együtt szállítjuk és árazzuk
- falcost ajtószárnyban retesz-zár; falc nélküli ajtószárnyban mágneszár (opcionálisan retesz-zár): kulcsos, zárbetétes, takarékos vagy blokkolható, ezüst színben (felár ellenében fekete); opcionálisan felár ellenében mágneszár fekete, arany vagy fehér színben
- fordított ajtószárnyban mágneszár: kulcsos, zárbetétes, takarékos vagy blokkolható, ezüst színben; opcionálisan felár ellenében fekete, arany vagy fehér színben

ÜVEGEZÉS

- **alapfelszereltségben edzett decormat üveg - tejúveg**, átlátszó vagy felár ellenében VSG 221 tejúveg biztonsági, mindkét oldalon sima
- lehetőség az üvegezés oldalának megváltoztatására REWERS-re (AWERS az alapértelmezett üvegezés), 154. oldal

FELÁRAS EXTRÁK

fordított ajtószárny

(nem elérhető CPL 0,2 és 0,7 esetén)

kitöltés teljes lemezzel

lapmerezítés az öbehúzó alatt

karos ajtócsukó / önbehúzó (ezüst, fekete, fehér, barna)

további alsó gerenda (saját kezűleg rövidíthető max. 8 cm-ig)

rekuperációs rés sztenderd vagy mini, szellőzési alulvágás sztenderd vagy mini (153. oldal), vagy szellőzőrács

fém hüvelyek, kerek vagy szögletes (4 db), felület: matt nikkel, patina, fehér és fekete

műanyag hüvelyek

falcos és falc nélküli „100”-as ajtószárny

VSG 221 ragasztott tejúveg

automata küszöb

fém pánttakarók falcolt ajtószárnyhoz (matt nikkel, patina, fényes króm, fényes sárgaré, fehér és fekete)

váltás fekete színű pántokra, zárlemezre és zárfa falcos ajtószárnyak esetén

ajtószárny élkialakítása fekete

falc nélküli és fordított ajtószárnyak esetén mágneszárra váltás fekete, fehér vagy arany színben

váltás fekete, fehér vagy arany színű pántokra és zárlemezre falc nélküli ajtószárnyakhoz

belső fa keretelem (oldalak és felső, alsó MDF)

szabvány PL2112

+15% a szárny felár előtti árához

ELÉRHETŐ AJTÓSZÁRNY SZÉLESSÉGEK **ÚJDONSÁG**

60 65 70 75 80⁵⁾ 85 90 95 100

GREKO



CPL

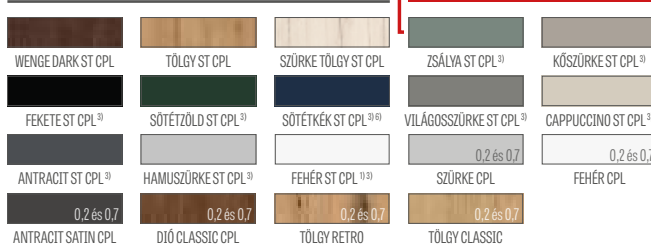

PREMIUM

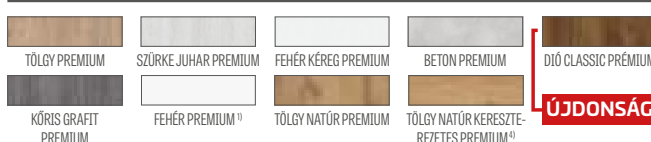

ELÉRHETŐ MEGOLDÁSOK (158-169. oldal)

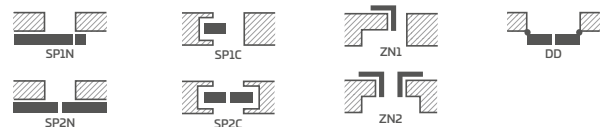

ÉLKIALAKÍTÁS



ÜVEGKERET

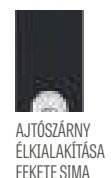

¹⁾ simára festett felületet utánozó fehér fólia

³⁾ speciális **AntiFinger** bevonat, amely csökkenti a szennyeződések és az ujjlenyomatok nyomait

⁴⁾ a tok TÖLGY NATÚR PREMIUM dekorban készül

⁵⁾ csak falc nélküli és fordított ajtószárnyakhoz

⁶⁾ a készlet erejéig



FORTECA RC2 és RC3

BETÖRÉSBIZTOS FALCOS AJTÓK RC2 ÉS RC3 OSZTÁLYBAN, BEFELÉ VAGY KIFELE NYÍLÓ KIVITELBEN



FORTECA RC3 VILÁGOSSZÜRKE ST CPL dekorban, LUX 220 intarziával



2 kampós retesz



Felső és alsó betörésgátló zár



Négy zárfogadó lemez állítható

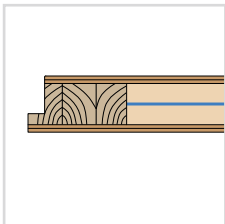

46 mm-es ajtószárny acéllemezrel megerősítve



Rúdzár



4 db 2-csapos Ø16 zsanér 3D állítással



4 felfeszítésgátló csap



Fix ajtótok fa RC2-ben vagy megerősített RC3-ban



Keményfa küszöb (színtelen lakkozással)



CERTUS RC2 kilincs



CERTUS RC3 kilincs



Kukucsáló



Rozsdamentes acél küszöb

FORTECA ajtószárny metszete

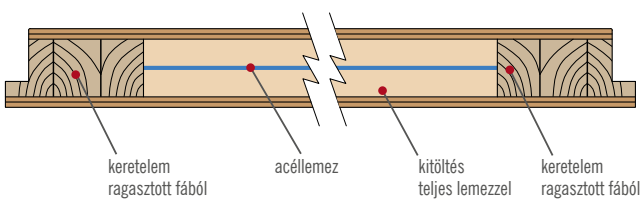

KEMÉNYFA KÜSZÖB

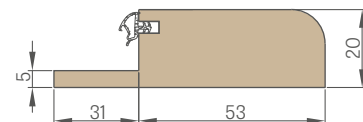

ROZSDAMENTES ACÉLLEMEZ KÜSZÖB

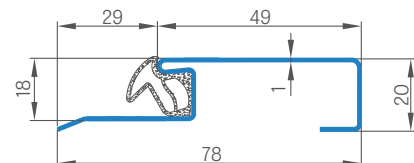



FORTECA RC2 és RC3

BETÖRÉSBIZTOS FALCOS AJTÓK RC2 ÉS RC3 OSZTÁLYBAN, BEFELÉ VAGY KIFELÉ NYÍLÓ KIVITELBEN



FORTECA RC2 és RC3 TÖLGY CLASSIC CPL dekorban



FORTECA RC2 TÖLGY NATÚR PREMIUM dekorban, RC2 betörésgátló fekete matt kilincssel

FORTECA RC 2		
GOLD CSOMAG	SILVER CSOMAG	ajtószárny ¹⁾

FORTECA RC 3		
GOLD CSOMAG	SILVER CSOMAG	ajtószárny ¹⁾

RC2 – fontos információ:

Annak érdekében, hogy a RC2 betörésállósági osztály megmaradjon a PN-EN 1627:2012 szerint, a használt VASALAT teljesítse a következő követelményeket:

- legalább 2. osztály a PN-EN 1906:2012 szerint – kilincsek és ajtórozetta esetén,
- legalább 4. és 1. osztály a PN-EN 1303:2015 szerint – hengerzárbetétek esetén.

RC3 – fontos információ:

Annak érdekében, hogy a RC3 betörésállósági osztály megmaradjon a PN-EN 1627:2012 szerint, a használt VASALAT teljesítse a következő követelményeket:

- legalább 3. osztály a PN-EN 1906:2012 szerint – kilincsek és ajtórozetta esetén,
- legalább 4. és 1. osztály a PN-EN 1303:2015 szerint – hengerzárbetétek esetén.

¹⁾ Csak acél ajtókkal való összeállításban használható, 127. oldal

ÁLTALÁNOS INFORMÁCIÓK

- A FORTECA kifelé vagy befelé nyíló betörésgátló ajtók hangszigetelése $R_w=38$ dB, betörésállósági osztályuk RC2 vagy RC3 PN EN 1627:2012 szerint, valamint 5. osztályú mechanikai tartóssággal rendelkeznek.
- Az ajtók GOLD csomag és SILVER csomag kivételben, opcionális beépítéssel és acél ajtókkal elérhetők.
- Az ajtókat belső bejárati ajtóként használjuk.

SZERKEZET

- fa keret ragasztott HDF lapokkal borítva
- speciális tömör lappal töltve
- az egész szárny acéllemezzel megerősítve
- szárny vastagsága 46 mm

KIALAKÍTÁS

- az ajtószárny éle STANDARD technológiával készül (CPL laminátumokban 0,2 és 0,7, ABS élzárással csak az ajtószárny színében vagy felár ellenében standard fekete élzárással)
- betétek (intarzia) színei: matt acél, fekete, matt arany és TÖLGY CLASSIC CPL, 8 mm vagy 50 mm szélességben, az ajtószárny síkjával egy szintben, mindkét oldalon, 100-107. oldal
- az élzárás az ajtószárny színében vagy opcionálisan sima fekete színben (TÖLGY NATÚR KERESZTEREZETES PREMIUM dekorban keresztirányú struktúrájú fekete élzárással)
- HDF lap GREKO, PREMIUM, CPL furnérrel borítva
- oldalsó és felső panelek, amelyeket a falra ragasztanak (csak beltéri bejárati ajtók tokjával, beépítés falba és 8 cm-es csatos szegőléc esetén) – 156. oldal, valamint integrált panelek ajtókkal a 157. oldalon

VASALAT

- négy ezüst színű, 2-csapos $\varnothing 16$ pánt 3D-s állítással (2D acél ajtókkal)
- négy pontos, betörésgátló, rúdzáras kampós zár alapfelszereltségben két betéttel
- négy felfeszítésgátló csap a zsanérok oldalán
- karos ajtócsukó alkalmazásának lehetősége
- alsó zár távolsága 92 mm

FIX AJTÓTOK PRAGYÁS

- fix, fából készült ajtók MDF lapokkal borítva. A FORTECA RC3 esetében belül acél szegőléc-kel erősített a zárlemez oldalán.
- Beépítési lehetőség 90-450 mm tartományban, 40 mm-es lépésközökkel
- állítható fő zárfogadó az ajtótokban, valamint két állítható kampó- és kiegészítő zárfogadó

GOLD CSOMAG / GOLD black

- A FORTECA ajtók a GOLD csomag-ban teljesen összeszerelve, felszerelt rozsdamentes acél vagy fa küszöbvel, kampós zárral, valamint előfúrt furatokkal az antibetörő kilincs és felső zárcím felszereléséhez. Felszereltségükhöz tartozók kitekintő (a furatot egyénileg kell elkészíteni), valamint tanúsított antibetörő kilincsek és betétek ezüst színben, vagy felár ellenében fekete színben a GOLD csomag fekete kivitelével.

SILVER CSOMAG

- A FORTECA ajtók a SILVER csomag-ban teljesen összeszerelve, felszerelt rozsdamentes acél vagy fa küszöbvel, valamint kampós zárral. A kitekintőt és a tanúsított vasalatot javasoljuk az ERKADO kínálatából vagy külső cégtől külön megrendelni, figyelembe véve a betörésbiztonsági feltételek megtartására vonatkozó fontos információkat (124. oldal).

ELÉRHETŐ AJTÓSZÁRNY SZÉLESSÉGEK

80N 80 90E 100

- GOLD CSOMAG / GOLD black** fa fix ajtókkal, rozsdamentes acél küszöbvel és vasalattal ezüst színben, vagy felár ellenében fekete a GOLD csomag fekete kivitelében
- SILVER CSOMAG** fa fix ajtókkal, rozsdamentes acél küszöbvel, vasalat nélkül

FELÁR

FELÁR a GOLD CSOMAG fekete kiviteléért

– RC 2

– RC 3

„100”-as ajtó

az ajtólap élének fekete kivitele

92 mm-es kilincs felső rozetta RC 2 ajtóhoz, ezüst vagy fekete színben (2. osztály PN-EN 1906:2012 szerint)

92 mm-es kilincs betétvédővel és felső rozetta RC3 ajtóhoz, ezüst vagy fekete színben (3. osztály PN-EN 1906:2012 szerint)

két betétből álló készlet (egyik gombos)

egy kulcsos rendszerben RC2 és RC3 ajtókhöz (4. és 1. osztály PN-EN 1303:2015 szerint)

kitekintő

– nikkell

– fekete

fém zsanér takarók: matt nikkell, patina, fényes króm, fényes sárgaréz, fehér és fekete

ajtószárny lerövidítése fa ajtókkal 8 cm-ig, acél ajtókkal 6 cm-ig, 1 cm-es lépésközökkel

intarzia LUX; választható változatok: 100-107. oldal

karos ajtócsukó / önbehúzó (ezüst, fekete, fehér, barna)

GREKO

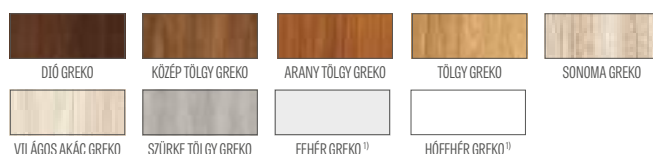

CPL



ÚJDONSÁG

PREMIUM

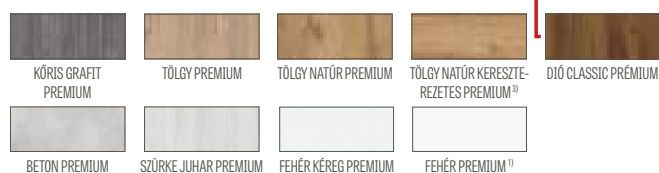

ÚJDONSÁG

¹⁾ simára festett felületet utánozó fehér fólia

²⁾ speciális AntiFinger bevonat, amely csökkenti a szennyeződések és az ujjlenyomatok nyomait

³⁾ a szettben az ajtók TÖLGY NATÚR PREMIUM dekorban készül

⁴⁾ a készlet erejéig



FIX AJTÓTOK

FORTECA

FORTECA RC3 FIX AJTÓTOK VÁZLAT

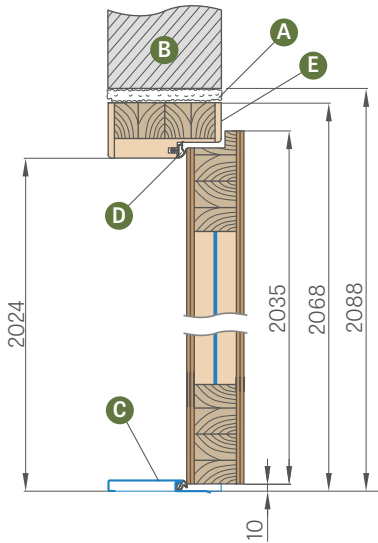

BEÉPÍTÉS FALBA 40 mm-enként

(nem tartalmazza a csatos szegőléc-et, amely feláras)

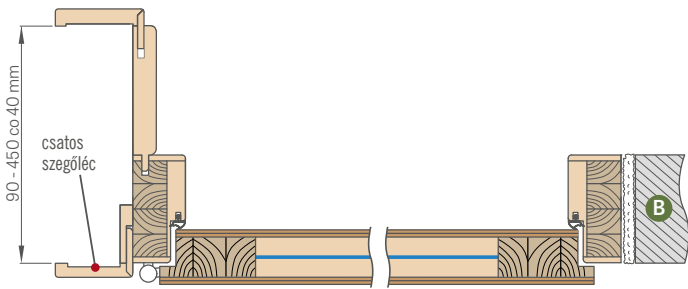

A 90-130 mm és 130-170 mm tartományú tokoknál a szögvas tollát egyedileg kell a kívánt méretre vágni.

Tartomány (mm)	GREKO	PREMIUM és ST CPL	CPL 0,2
90-130 130-170			
170-210 210-250			
250-290 290-330 330-370 370-410 410-450			

A falburkolat 6 cm-es vagy 8 cm-es belső szögvasalással készül, illetve felár ellenében választható 6 cm-es vagy 8 cm-es külső szögvas klipszes takaróléccel vagy negyedkörrel. A beépítést csak a GOLD csomag és SILVER csomag esetén alkalmazzuk.

FELÁRAS EXTRÁK

90 fokos csatlakozás

60 mm-es vagy 80 mm-es csatos szegőléc (három csatos szegőléc 20 mm-rel növeli a beállítási tartományt)

fa ajtókkal szerelt ajtó rövidítése 8 cm-ig, 1 cm-es lépésekben

elérhető oldalsó és felső panelek, amelyeket a falra ragasztanak, valamint integrált panelek ajtókkal (csak beépítés falba és 8 cm-es szegőléc esetén)

takaróléc és negyedkörlec

- A – purhab B – fal
- C – rozsdamentes acél vagy fa küszöb
- D – gumitömítés
- E – további belső megerősítés acél szegőléc-kel a zárlemez oldalán (csak a FORTECA RC3 ajtótokban található meg)

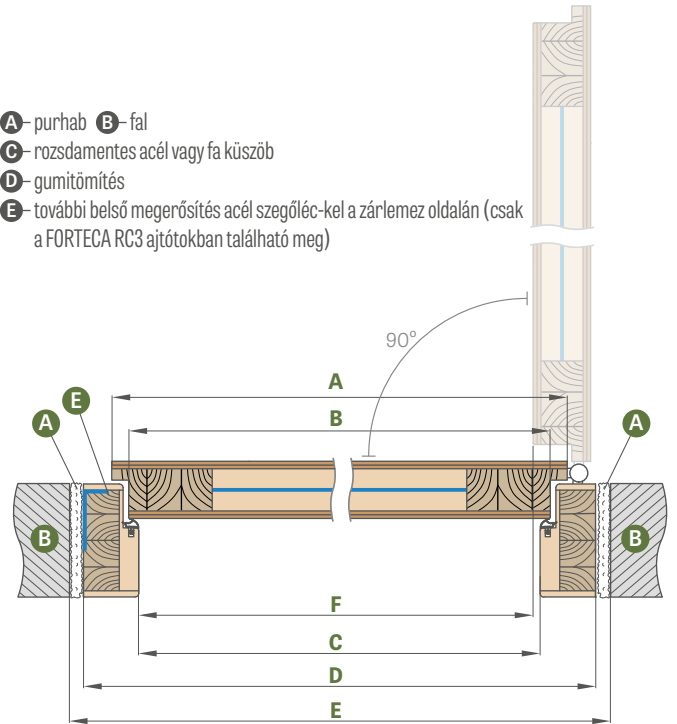

Ajtószélesség	A	B	C	D	E	F
„80N”	804	778	764	852	892	759
„80”	848	822	808	896	936	803
„90E”	948	922	908	996	1036	903
„100”	1048	1022	1008	1096	1136	1003

„90E” – beruházási szélesség

FIX AJTÓTOK

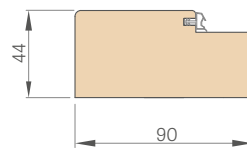

TAKARÓLÉC

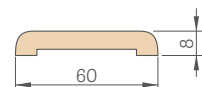

6 cm-es és 8 cm-es SZEGŐLÉC

csattal

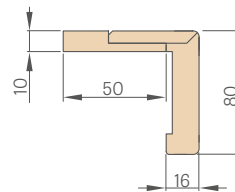

NEGYEDKÖRLÉC

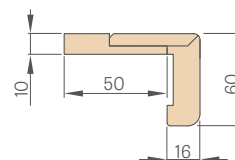
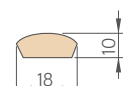

ACÉL AJTÓTOKOK

FORTECA

ÁLLÍTHATÓ ACÉL AJTÓTOK (KÖRBEFOGÓ)

hegesztett és RAL 9003, 9010, 9016, 8003, 8017, 7016, 7022, 9005, 7047, 1001 színre festett

NAGY ACÉL SZEGŐLÉCES AJTÓTOK

hegesztett és RAL 9003, 9010, 9016, 8003, 8017, 7016, 7022, 9005, 7047, 1001 színre festett

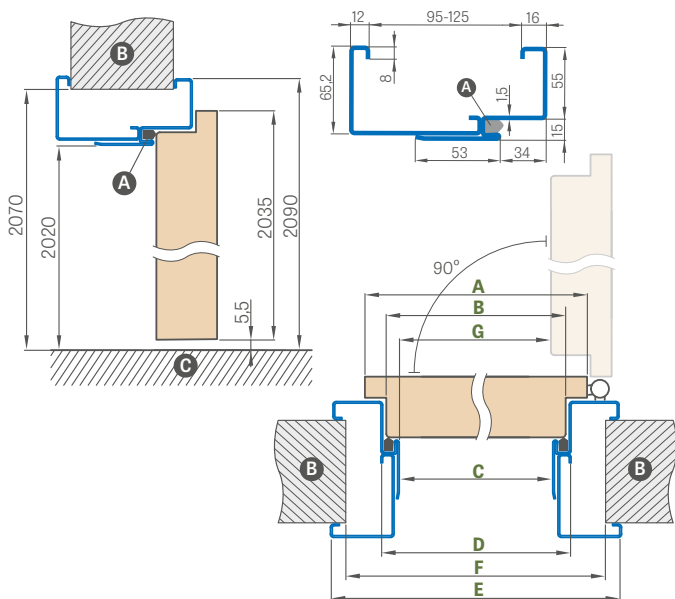

Ajtószélesség	A	B	C	D	E	F	G
„80N”	804	778	761	791	901	865	754,5
„80”	848	822	805	835	945	910	798,5
„90ES”	960	934	917	947	1057	1022	910
„100” ¹⁾	1048	1022	1005	1035	1145	1110	998,5

„90ES” – beruházási szélesség acél AJTÓTOKHOZ

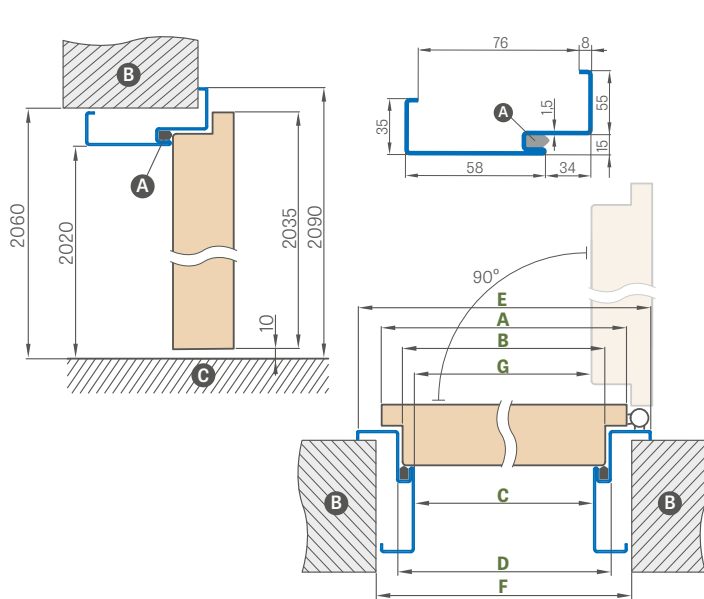

Ajtószélesség	A	B	C	D	E	F	G
„80N”	804	778	761	791	901	840	754,5
„80”	848	822	805	835	945	885	798,5
„90ES”	960	934	917	947	1057	997	910
„100” ¹⁾	1048	1022	1005	1035	1145	1085	998,5

ÁLLÍTHATÓ ACÉL AJTÓTOK FORTECA RC2		
Állítási tartomány min.-max (mm)	„80N”, „80”, „90ES”	„100”
95-125		
125-155		
155-185		
185-215		
215-245		
245-275		
275-305		
305-335		
335-365		

ÁLLÍTHATÓ ACÉL AJTÓTOK FORTECA RC3		
Állítási tartomány min.-max (mm)	„80N”, „80”, „90ES”	„100”
95-125		
125-155		
155-185		
185-215		
215-245		
245-275		
275-305		
305-335		
335-365		

SAROKTOK BEÉPÍTÉSE

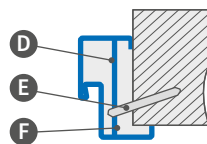

- A – tömítés B – fal C – padló
- D – szerelési horgony
- E – tipli
- F – kitölteni

FELÁRAS EXTRÁK

nagy szögletes tok „100”

lapmegerősítés az önzáró alatt

rozsdamentes acél küszöb

acéltokos ajtó rövidítése 6 cm-ig, 1 cm-enként

horganyzott lemezelt kivitelben

+10%

rendhagyó RAL (kivéve a ritka, intenzív, gyöngyházfényű és fémes színeket)

+10%

RAL



RAL 9003¹⁾ RAL 9010 RAL 9016 RAL 8003 RAL 8017 RAL 7016 RAL 7022¹⁾ RAL 9005¹⁾ RAL 7047 RAL 1001

¹⁾ felár ellenében +10%

HERSE SET és MAX SET EKO 30 dB

HERSE SET és MAX SET 32 dB HERSE SET és MAX SET AKUSTIC 39 dB $U_d \leq 1,3 \text{ W/m}^2\text{K}$

BEJÁRATI AJTÓK BETÖRÉSBIZTOS ZÁRAKKAL VAGY KAMPÓS ZÁRRAL



HERSE SET EKO 30 dB		
GOLD CSOMAG	SILVER CSOMAG	AJTÓSZÁRNY
GREKO		
PREMIUM / ST CPL		
CPL 0,2		
CPL 0,7		

HERSE MAX SET EKO 30 dB		
GOLD CSOMAG	SILVER CSOMAG	AJTÓSZÁRNY
PREMIUM ⁹⁾		

FELÁR AZ AJTÓRA

HERSE SET 32 dB (GOLD és SILVER csomaghoz vagy ajtószárnyhoz számítva)

HERSE SET AKUSTIC 39 dB
(GOLD és SILVER csomaghoz vagy ajtószárnyhoz számítva)

GOLD CSOMAG

Ajtószárny fix ajtókkal, rozsdamentes acél küszöbvel és vasalattal^{5) 6)}

SILVER CSOMAG

Ajtószárny fix ajtókkal, rozsdamentes acél küszöbvel, vasalat nélkül^{5) 6)}

ÁLTALÁNOS INFORMÁCIÓK

- A HERSE SET és MAX SET ajtók középületek és lakóépületek számára beltéri bejárati ajtóként készülnek (nem vonatkozik a „80N” szélességre).
- A HERSE SET és MAX SET ajtószárny fix és állítható ajtókkal, valamint minden elérhető küszöbvel 30 dB-es hangszigetelést biztosít, vagy felár ellenében 32 dB és 39 dB Rw értékkel.
- A HERSE SET és MAX SET ajtók AKUSTIC 39 dB PL szabvány szerinti változatban „90E” vagy „100” szélességben felár ellenében $U_d \leq 1,3 \text{ W/m}^2\text{K}$ hőátbocsátási tényezővel is rendelhetők (nem vonatkozik az acél tokos változatra)
- A HERSE SET és MAX SET ajtók GOLD és SILVER csomagban összeszerelve, beépített küszöbvel érkeznek, a GOLD CSOMAGBAN pedig előfűrt lyukak vannak a kilincs és felső zárcím szereléséhez.
- A HERSE MAX SET ajtók csak PREMIUM dekorban érhetőek el: DIÓ, SZÜRKE JUHAR, TÖLGY, FEHÉR KÉREG, KŐRIS GRAFIT, BETON, TÖLGY NATÚR, TÖLGY NATÚR KERESZTEREZETES, DIÓ CLASSIC PRÉMIUM

SZERKEZET

- fa keretelem 32 dB és 39 dB Rw esetén, vagy MDF 30 dB Rw esetén, két HDF lappal borítva
- speciális tömör lappal töltve
- megerősítés masszív acél U-profillal 30 dB és 32 dB Rw esetén, valamint további acéllemezzel 39 dB Rw esetén
- szárny vastagsága 46 mm
- további tömítés az ajtószárnyban csak 32 dB és 39 dB Rw esetén

KIALAKÍTÁS

- az ajtószárny éle STANDARD technológiával készül
- 0,2 és 0,7 CPL laminátumok elérhetők STANDARD élkialakítással, amely ABS élzáróval van ellátva csak az ajtószárny színében, vagy felár ellenében standard fekete élzáróval (nem elérhető HERSE MAX SET esetén)
- betétek (intarzia) színek: kefélt acél, fekete, kefélt arany, kefélt réz, valamint TÖLGY CLASSIC CPL 8 mm vagy 50 mm szélességben, az ajtószárny síkjával egy szintben, mindkét oldalon, 100-107. oldal (nem elérhető HERSE MAX SET esetén)
- STANDARD élkialakítás élzáróval az ajtószárny színében vagy opcionálisan sima fekete színben (TÖLGY NATÚR KERESZTEREZETES PREMIUM dekor esetén keresztirányú struktúrájú fekete élzáróval)
- felár ellenében gyári rövidítés akár 8 cm-ig
- rendelhető csak alsó zárral
- oldalsó és felső panelek a falra ragasztva (csak 8 cm-es szegőléc-cel ellátott állítható ajtók esetén) – 156. oldal, valamint integrált panelek ajtókkal 157. oldal

VASALAT

- három ezüstsínű, 2-csapos $\varnothing 16$ zsanér 3D állítással (acél ajtók esetén 2D)
- két háromcsapos betörésbiztos zár 2. osztályban, z zárbetéthez (az ár tartalmazza az opcionális csak alsó zár választását)
- három felfeszítésgátló csap a pántos oldalon
- karos ajtócsukó alkalmazásának lehetősége
- alsó zár távolsága 72 mm
- opcionálisan felár ellenében elérhető kampós zár két zárbetéthez

FIX ÉS ÁLLÍTHATÓ FALCOLT AJTÓTÓK

- fix fa ajtótok 32 dB és 39 dB Rw esetén, vagy MDF 30 dB Rw esetén
- az ajtótokokban az Elektromos ajtózár csak az alsó zárhoz alkalmazható, ami kizárja a felső zár használatát az ajtószárnyban.
- állítható fő zárfogadó az ajtótokokban
- 80N szélesség csak fix ajtókkal elérhető
- GOLD és SILVER csomagban, PREMIUM és CPL dekoroknál lehetőség van az ajtótok színének FEKETE ST CPL-re változtatására

ELÉRHETŐ AJTÓSZÁRNY SZÉLESSÉGEK

80N	80	90E ⁹⁾	90ES ¹⁰⁾	100
-----	----	-------------------	---------------------	-----

FELÁRAS EXTRÁK

GOLD csomag fekete kivitelben

ezüst kitekintő
fekete kitekintő

keményfából készült küszöb (színtelen lakkozás) tömítéssel, szélesség 55 mm, vagy rozsdamentes acél küszöb tömítéssel

keményfából készült küszöb (színtelen lakkozás) állítható ajtótokhoz

karos ajtócsukló / önbehuzó (ezüst, fekete, fehér, barna)

lapmerezítés az öbehuzó alatt

automata küszöb

ajtószárny rövidítése fa ajtótokkal 8 cm-ig, acél ajtótokkal 6 cm-ig, 1 cm-es lépésekben, vagy termék CZ szabvány szerint

az ajtólap élének fekete kivitele

ajtószárny vagy csomag „100”

30/45 betét

– ezüst
– fekete

30G/45 vagy 30/45G ezüst betét-gomb

30G/45 vagy 30/45G fekete betét-gomb

30/45 zárbetét és 30G/45 vagy 30/45G gombos zárbetét egykulcsos rendszerben

– ezüst
– fekete

fém zsanér takarók: matt nikkelt, patina, fényes króm, fényes sárgaréz, fehér és fekete

ESSEN kilincs (szatén nikkelt, patina, fekete)⁶⁾

ESSEN felső zárcím (szatén nikkelt, patina, fekete)⁶⁾

intarzia LUX; választható változatok: 100-107. oldal

felár a HERSE SET AKUSTIK 39 dB ajtóra
(GOLD és SILVER csomaghoz vagy ajtószárnyhoz számítva)

felár HERSE AKUSTIK 39 dB ajtóért, Ud <= 1,3 W/m²K szabvány PL szerint

felár HERSE SET 32 dB ajtóért
(hozzáadva a GOLD csomag és SILVER csomag-hoz vagy az ajtószárnyhoz)

szegőléc csatos, 3 db (lehetővé teszi a beállítási tartomány 20 mm-rel történő növelését)

többpontos retesz (csapos) kampós zár két zárral⁷⁾

gyári furat a kitekintőhöz az ajtószárny felső élétől 500 mm-re¹⁰⁾; nem vonatkozik a HERSE AKUSTIK-ra

ÉLKIALAKÍTÁS



STANDARD

MARÁS

(HERSE MAX SET-re vonatkozik)

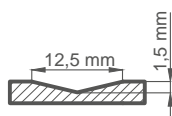

¹⁾ simára festett felületet utánozó fehér fólia

³⁾ speciális **AntiFinger** bevonat, amely csökkenti a szennyeződések és az ujjlenyomatok nyomait

⁴⁾ a tok TÖLGY NATÚR PREMIUM dekorban készül

⁵⁾ vasalat tartalma: ESSEN kilincs nikkelt szatén, felső zárcím, egykulcsos rendszerű betétek (felső gombbal), kitekintő (fúrat nélkül) ezüst színben vagy felár ellenében fekete színben

⁶⁾ ESSEN kilincs és rozetták nem használhatók kampós zárral

⁷⁾ többpontos kampós zár használata esetén ESSEN kilincs nem szerelhető fel

⁸⁾ dekorok, amelyekben HERSE MAX SET elérhető

⁹⁾ ajtószárny szélessége fix ajtótok vagy állítható tok esetén

¹⁰⁾ ajtószárny szélessége acél ajtótok esetén

¹¹⁾ a készlet erejéig

GREKO



CPL



ÚJDONSÁG

PREMIUM

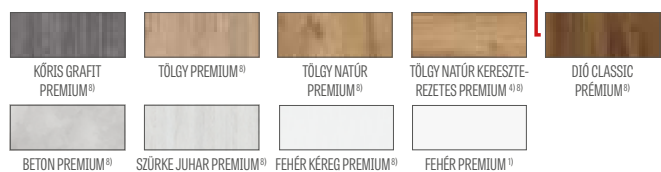

ÚJDONSÁG

HERSE MAX SET



HERSE MAX SET 23



HERSE MAX SET 26



HERSE MAX SET 30



HERSE MAX SET 31

FIX ÉS ÁLLÍTHATÓ AJTÓTOK

HERSE SET, HERSE MAX SET

HERSE SET FIX AJTÓTOK SÉMA

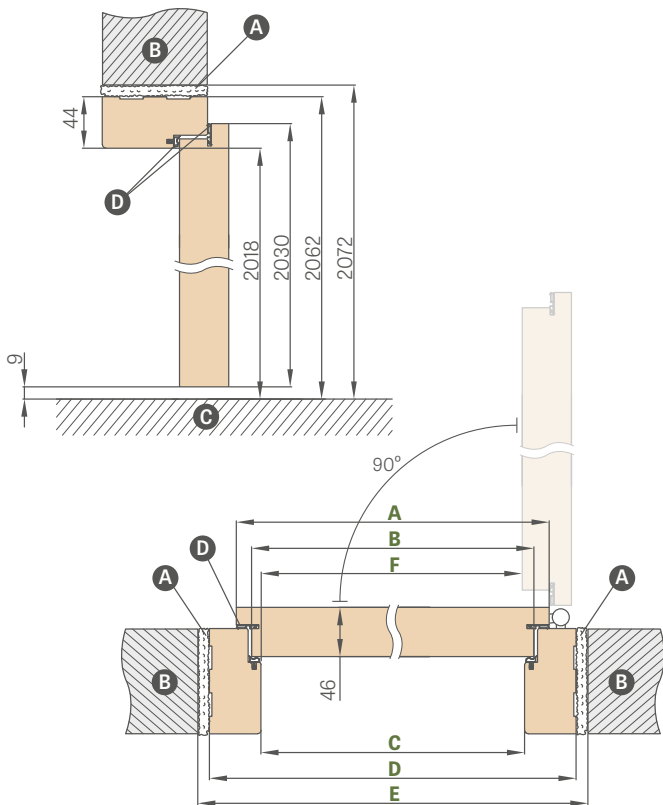

HERSE SET ÁLLÍTHATÓ AJTÓTOK SÉMA

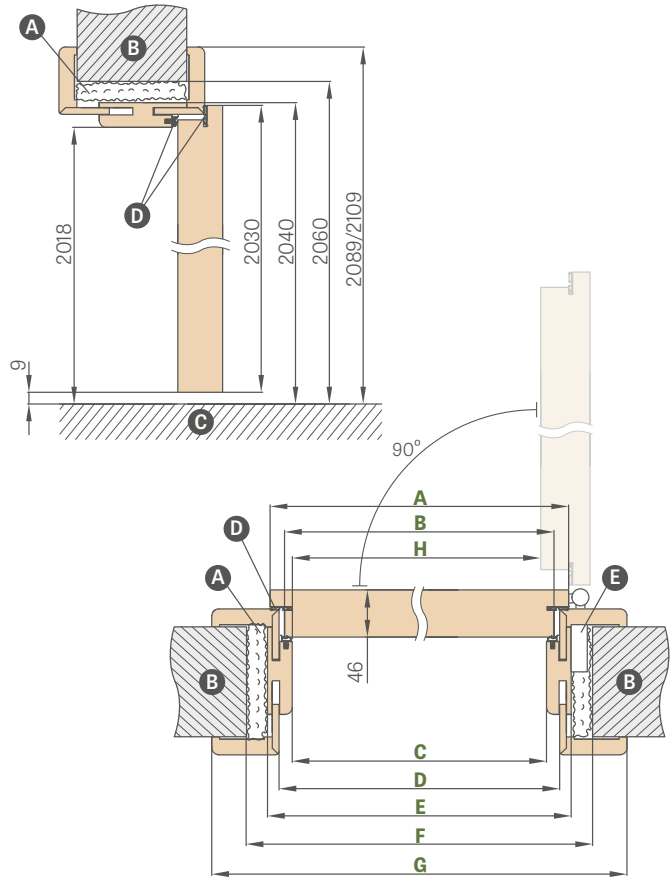

Ajtószélesség	A	B	C	D	E	F
„80N”	804	777	764	852	872	756
„80”	844	817	804	892	912	796
„90E”	948	921	908	996	1016	900
„100”	1044	1017	1004	1092	1112	996

„90E” - beruházási szélesség

Ajtószélesség	A	B	C	D	E	F	G	H
„80”	844	817	804	826	848	888	946*/986**	796
„90E”	948	921	908	930	952	992	1050*/1090**	900
„100”	1044	1017	1004	1026	1048	1088	1146*/1186**	996

* takaróléc 6 cm / ** takaróléc 8 cm

- A – purhab ● B – fal ● C – padló ● E – zárfogadó aljzat
- D – tömítés (Rw = 30 dB esetén csak az ajtótokban, Rw = 32 dB és Rw = 39 dB esetén az ajtótokban és az ajtószárnyban)

AZ ÁLLÍTHATÓ TOK ÁLLÍTÁSI TARTOMÁNYA

takaróléc 6 cm / takaróléc 8 cm

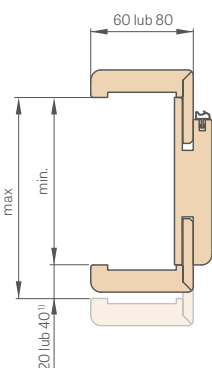

ÁLLÍTHATÓ KÜSZÖB FÁBÓL

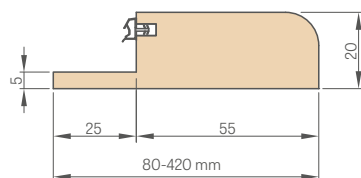

SZEGŐLÉC 6 cm és 8 cm

csatos

klipsz (3 db a csomagban)

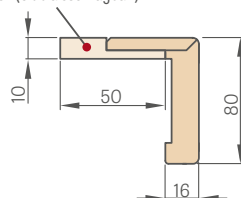

FIX AJTÓTOK

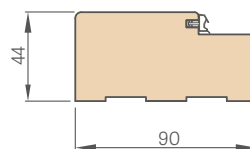

TAKARÓLÉC

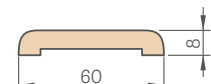

NEGYEDKÖRLÉC

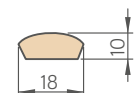

¹⁾ 40 mm a 280-320 mm tartományhoz

FIX AJTÓTOKOK ÉS ÁLLÍTHATÓ TOKOK ÁRAI

Állítási tartomány min.-max (mm)	HERSE SET, HERSE LUX SET és HERSE MAX SET takaróléc 6 és 8 cm			
	GREKO minden GREKO dekor	PREMIUM és ST CPL minden PREMIUM és ST CPL dekor	CPL 0,2	ÁLLÍTHATÓ TOKOKHOZ KÉSZÜLT KEMÉNYFA KÜSZÖBÖK (színtelen lakkozás)
80-100				
100-120				
120-140				
140-160				
160-180				
180-200				
200-220				
220-240				
240-260				
260-280				
280-300				
300-340				
340-360				
360-380				
380-400				
400-420				

FIX AJTÓTOK HERSE SET, HERSE LUX SET, HERSE MAX SET			
	GREKO minden GREKO dekor	PREMIUM és ST CPL minden dekor PREMIUM és ST CPL	CPL 0,2
FIX AJTÓTOK			
TAKARÓLÉC			
NEGYEDKÖRLÉC			-

KEMÉNYFA KÜSZÖB SZÍNTENEN LAKKAL, FIX 55 mm



Keményfából készült küszöb
natúr



ÚJDONSÁG
Keményfából készült küszöb
feketére festett,
látható fa struktúra
(felár ellenében)



ÚJDONSÁG
Keményfából készült küszöb
barnára festett,
látható fa struktúra
(felár ellenében)



ÚJDONSÁG
Keményfából készült küszöb
grafitszínűre festett (RAL 7024), látható
faerezet nélkül (felár ellenében)

- **AquaStop** hibrid, vízálló állítható ajtótok (csak PL és CZ szabványban, kizárólag ST CPL és PREMIUM dekorban, valamint csak 45 fokban illesztett 8 cm-es takaróléchez – felár
- Keményfából készült küszöb (fix és állítható ajtótokokhoz) színeiben: fekete, barna, grafit (RAL 7024) – 20% felár
- A CPL 0,2 ajtótokok CPL 0,7 ajtózárnnyakkal is kombinálhatók
- Az állítható ajtótok 90 fokos illesztése csak 8 cm-es takaróléccel rendelkező tok esetén lehetséges. 90 fokos illesztés felára¹⁾
- Elektromos ajtózár – felár
- Lapmegerősítés az önzáró alatt állítható ajtótokhoz – felár
- Szegőléc három csattal (a csatos szegőléc 20 mm-rel növeli az állítási tartományt fix ajtótok esetén) – felár (CPL 0,2, AquaStop ST CPL és PREMIUM – felár)
- Takaróléc és negyedkörlecc¹⁾
- Elérhető oldalsó és felső panelek, amelyek a falra ragaszthatók (csak állítható ajtótok és 8 cm-es takaróléc esetén) – felár
- Fa ajtótokos ajtó rövidítése 8 cm-ig, 1 cm-enként vagy CZ szabvány szerinti termék – felár
- Lehetőség van keményfából készült ajtótok és küszöb gyártására 500-520 mm tartományig – minden további 2 cm-ért felár, 400-420 mm-től számítva
- Tartomány módosítása +20 mm-rel (elérhető 100-120 mm-től 280-300 mm-ig)¹⁾ – felár

¹⁾ nem elérhető AquaStop ajtótok esetén

ACÉL AJTÓTOKOK

HERSE SET, HERSE MAX SET

ÁLLÍTHATÓ ACÉL AJTÓTOK (BURKOLÓTOK) HERSE SET

hegesztett és RAL 9003, 9010, 9016, 8003, 8017, 7016, 7022, 9005, 7047, 1001 színre festett

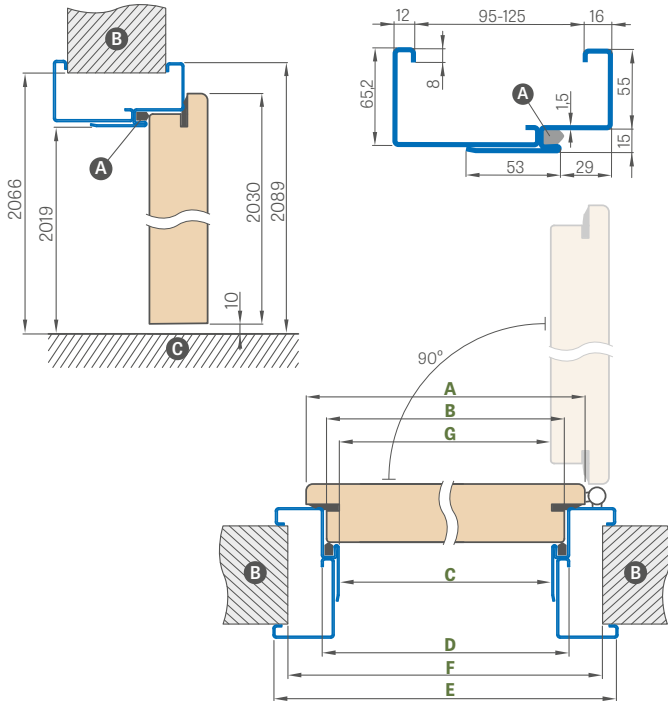

Ajtószélesség	A	B	C	D	E	F	G
„80N”	804	777	761	791	901	855	756
„80”	844	817	801	831	941	895	796
„90ES”	948	921	905	935	1045	999	900
„100”	1044	1017	1001	1031	1141	1095	996

„90ES” – beruházási szélesség acél ajtótokhoz

Állítási tartomány min.-max (mm)	„80N”, „80”, „90ES”	„100” ¹⁾
95-125		
125-155		
155-185		
185-215		
215-245		
245-275		
275-305		

RAL



RAL 9003¹⁾ RAL 9010 RAL 9016 RAL 8003 RAL 8017 RAL 7016 RAL 7022¹⁾ RAL 9005¹⁾ RAL 7047 RAL 1001

¹⁾ felár ellenében +10%

NAGY SAROK ACÉL AJTÓTOK HERSE SET

hegesztett és RAL 9003, 9010, 9016, 8003, 8017, 7016, 7022, 9005, 7047, 1001 színre festett

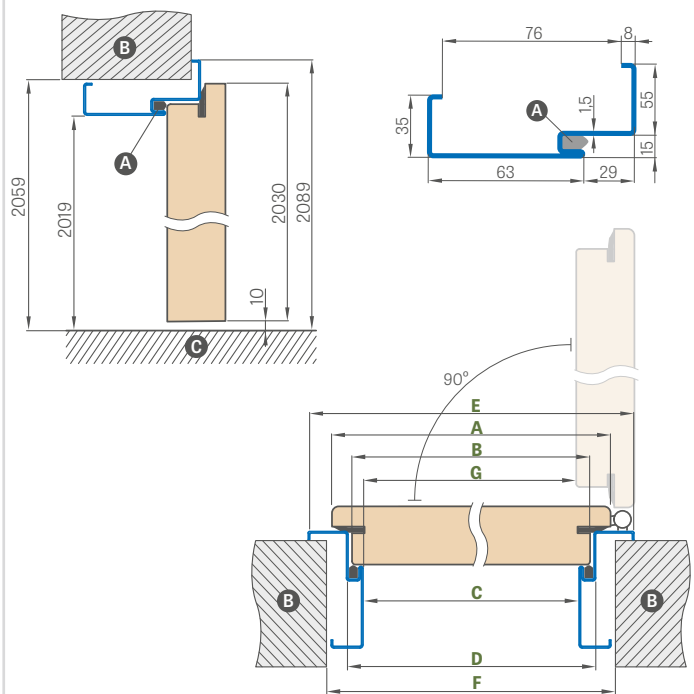

Ajtószélesség	A	B	C	D	E	F	G
„80N”	804	777	761	791	901	841	756
„80”	844	817	801	831	941	881	796
„90ES”	948	921	905	935	1045	985	900
„100”	1044	1017	1001	1031	1141	1081	996

SAROKTOK BEÉPÍTÉSE

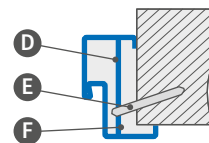

- A – tömités
- B – fal
- C – padló
- D – szerelési horgony
- E – tipli
- F – kitölteni

FELÁRAS EXTRÁK

nagy szögletes tok „100”

elektromos ajtózár

lapmegerősítés az önzáró alatt

acél ajtótokos ajtószárny rövidítése 6 cm-ig, 1 cm-enként

rozsdamentes acél küszöb

horganyzott lemezelt kivitelben

+10%

rendhagyó RAL (kivéve a ritka, intenzív, gyöngyházfényű és fémek színeket)

+10%

UNITED ACÉL TOK

HERSE SET, HERSE MAX SET

UNITED ACÉL AJTÓTOK SÉMA

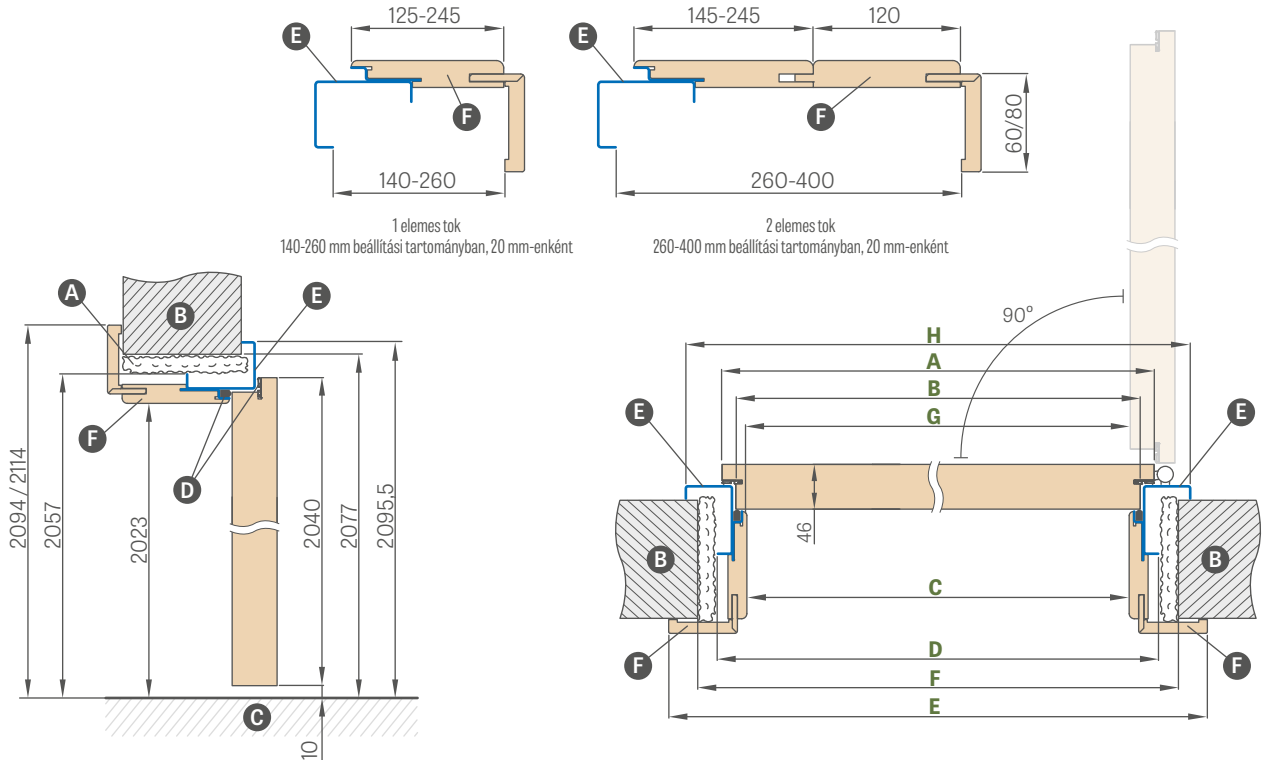

Ajtószélesség	A	B	C	D	E	F	G	H
„80U”	844	817	791,5	859	933,5 / 973,5	899	790	935
„90EU”	960	933	907,5	975	1049,5 / 1089,5	1015	906	1051
„100U”	1044	1017	991,5	1059	1133,5 / 1173,5	1099	990	1135

„90EU” – beruházási szélesség a UNITED acél ajtótoknál

- A** – purhab **B** – fal **C** – padló **D** – gumitömítés
E – RAL színre festett acél rész **F** – fóliázott MDF rész

Állítási tartomány min.-max (mm)	UNITED ACÉL TOK (ACÉL RÉSZ RAL SZÍNRE FESTVE)		
	GREKO	ST CPL és PREMIUM	CPL 0,2
1 elem	140-160		
	160-180		
	180-200		
	200-220		
	220-240		
2 elem	240-260		
	260-280		
	280-300		
	300-320		
	320-340		
	340-360		
	360-380		
	380-400		

FELÁRAS EXTRÁK

elektromos ajtózár

lapmegerősítés az önzáró alatt

UNITED acél ajtótokos ajtószárny rövidítése 6 cm-ig, 1 cm-enként

rozsdamentes acél küszöb, magasság 20 mm

horganyzott lemezelt kivitelben

+10%

rendhagyó RAL (kivéve a ritka, intenzív, gyöngyházfényű és fémes színeket)

+10%

RAL



RAL 9003¹⁾ RAL 9010 RAL 9016 RAL 8003 RAL 8017 RAL 7016 RAL 7022¹⁾ RAL 9005¹⁾ RAL 7047 RAL 1001

¹⁾ felár ellenében +10%



LEDA EI30, EI60

HALSPAN TECHNOLÓGIÁVAL KÉSZÜLT BELTÉRI BEJÁRATI TŰZGÁTLÓ AJTÓK

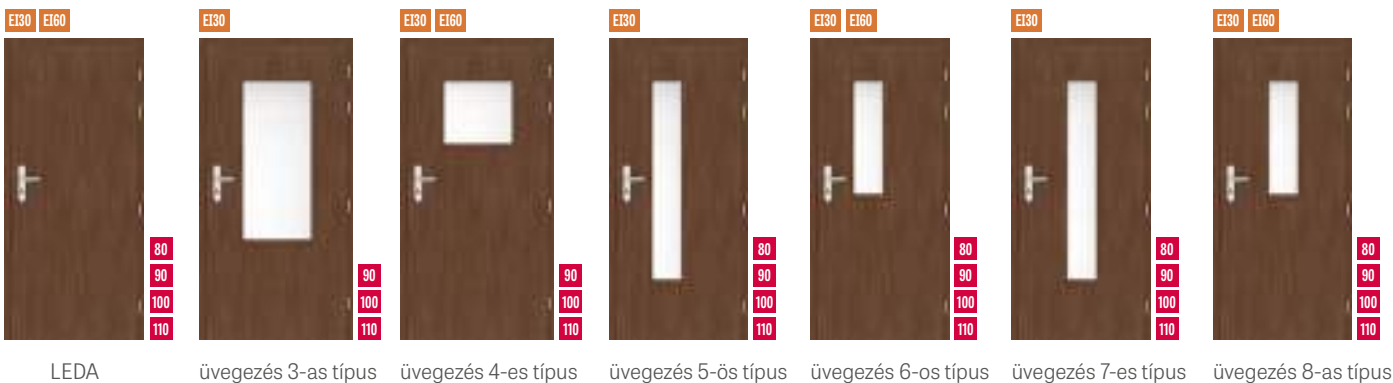

AJTÓSZÁRNY ÁLLÍTHATÓ ACÉL AJTÓTOKKAL (BURKOLÓTOKKAL)

Beállítási tartomány min.-max. (mm)	LEDA EI30 AJTÓLAP + ÁLLÍTHATÓ ACÉL TOK			LEDA EI60 AJTÓLAP + ÁLLÍTHATÓ ACÉL TOK		
	„80”	„90ES”	„100”	„80”	„90ES”	„100”
95-125						
125-155						
155-185						
185-215						
215-245						
245-275						
275-305						

„90ES” - beruházási szélesség acél ajtótokhoz

AJTÓSZÁRNY NAGY SAROK ACÉL AJTÓTOKKAL

LEDA EI30 AJTÓLAP + NAGY SAROKACÉL TOK			LEDA EI60 AJTÓLAP + NAGY SAROKACÉL TOK		
„80”	„90ES”	„100”	„80”	„90ES”	„100”

„90ES” - beruházási szélesség acél ajtótokhoz

AJTÓSZÁRNY FIX FA AJTÓTOKKAL

LEDA EI30 AJTÓLAP + FIX FA TOK			LEDA EI60 AJTÓLAP + FIX FA TOK		
„80”	„90E”	„100”	„80”	„90E”	„100”

GREKO



PREMIUM

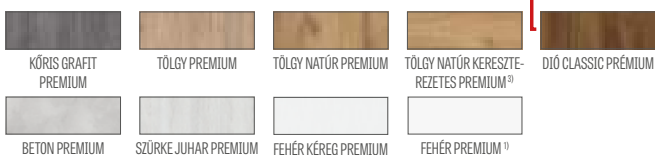

ÚJDONSAG

CPL



ÚJDONSAG

1) simára festett felületet utánozó fehér fólia

2) speciális AntiFinger bevonat, amely csökkenti a szennyeződések és az ujjlenyomatok nyomait

3) a szettben az ajtótok TÖLGY NATÚR PREMIUM dekorban készül

4) a készlet erejéig

ÁLTALÁNOS INFORMÁCIÓK

A tűzgátló, füstzáró és akusztikai funkciókat kizárólag a teljes készlet beépítése biztosítja, amely tartalmazza: tűzgátló ajtószárnyat (gyárilag tömítésekkel, zárral, pántokkal, automata küszöbvel felszerelve), ajtótokot, ajtócsukót, valamint a betétet és a kilincset, amelyek megfelelnek a Lengyel Szabványnak.

A HALSPAN rendszerű ajtók akusztikai szigetelése automata küszöbvel a PN-B-02151-03:1999 szerint $R_w=32$ dB

Az ajtószárnyakat kizárólag fa vagy acél ajtótokkal együtt értékesítjük.

SZERKEZET

- kitöltés speciális HALSPAN lemezzel, vastagsága 44 mm EI30 típushoz és 54 mm EI60-hoz
- az ajtószárny teljes vastagsága 50 mm EI30 esetén és 60 mm EI60 esetén
- fenyőfából készült keret
- tűzgátló és duzzadó füstzáró tömítés
- automata küszöb
- tűzálló átlátszó üveg, az üveg szélessége állandó (független az ajtószárny szélességétől).

KIALAKÍTÁS

- az ajtószárny éle STANDARD technológiával készül (CPL laminátok 0,2 és 0,7), ABS élzárással csak az ajtószárny színében, vagy felár ellenében standard fekete élzárással
- betétek (intarzia) színei: kefélt acél, fekete, kefélt arany és TÖLGY CLASSIC CPL 8 mm vagy 50 mm szélességben, az ajtószárny síkjával egy szintben, mindkét oldalon. Csak a teljes LEDA típusra vonatkozik. Az intarziák típusai a 100-107. oldalon találhatóak.
- az intarzia mindkét oldalon csak a teljes ajtószárnyon, kétszárnyúaknál csak az aktív szárnyon található meg
- az él az ajtószárny színében vagy opcionálisan sima fekete színben elzárt (TÖLGY NATÚR KERESZTEREZETES PREMIUM dekor esetén keresztirányú struktúrájú fekete élzáras)
- oldalsó és felső panelek a falra ragasztva (csak 8 cm-es szegőléc burkolat esetén) – 156. oldal

VASALAT

- négy Ø16-os pánt LEDA EI30-hoz, három síkban állítható (fa ajtótok)
- négy Ø20-as pánt LEDA EI60-hoz, három síkban állítható (fa ajtótok)
- négy háromrészes Ø15-ös pánt LEDA EI30 és EI60-hoz, 2D állítással (acél ajtótok)
- cilinderbetétes zár
- ajtócsukó felár ellenében

AJTÓTOKOK

- fa tűzgátló fix ajtótok
- tűzgátló tömítés
- állítható zárlemez
- acél állítható, nagy szögletes vagy fix hegesztett RAL 9003, 9010, 9016, 8003, 8017, 7016, 7022, 7047, 1001 színekben
- acél ajtótok 1,5 mm vastag fekete lemezből, porszórt RAL színben, sarkoknál hegesztve, önzáró alatti megerősítéssel alapfelszereltségben.

FELÁRAS EXTRÁK

karos tűzgátló ajtócsukó
színek: ezüst, fekete, fehér, barna

sínes tűzgátló ajtócsukó
(csak burkolat nélküli vagy klipszes szegőléc burkolattal ellátott ajtótokhoz)
színek: ezüst, fekete, fehér, barna

tűzgátló szellőzőrács

JOWISZ INOX kilincs hosszú zárcímmel, betéttel, 147. oldal

30/40-es (EI30) vagy 30/50-es (EI60) betét (ezüst)

tűzgátló kitekintő, szatén króm színben

fém pánt takarók (matt króm, fekete)²⁾

fekete színre festett pánt⁴⁾

felső tűzgátló retesz-zárnyelvs zár

az ajtólap élének fekete kivitele

burkolat EI30-hoz 100-tól 460-ig és
burkolat EI60-hoz 120-tól 480-ig 40 mm-es lépésközzel
kétszárnyú ajtók burkolata

tűzgátló elektromos ajtózár, alaphelyzetben nyitott³⁾ (alapfelszereltség), 12/24V (nem vonatkozik acél ajtótokra)

rendhagyó RAL acél ajtótoknál (nem tartalmaz élénk, gyöngyház vagy metál színeket)

acél ajtótok horganyzott lemezből

EI30

felár 3-as üvegezési típushoz

felár 4-es üvegezési típushoz

felár 5-ös, 7-es üvegezési típushoz

felár 6-os, 8-as üvegezési típushoz

EI60

felár 4-es üvegezési típushoz

felár 6-os, 8-as üvegezési típushoz

LUX intarzia; választható változatok a 100-107. oldalon (kétoldalas csak teljes ajtószárnyon, kétszárnyúaknál csak az aktív szárnyon)

CPL 0,2 laminát (burkolat nélküli ajtótokhoz)

CPL 0,7 laminát (burkolat nélküli ajtótokhoz)

csatos szegőléc¹⁾ (a csatos szegőléc 20 mm-rel növeli a beállítási tartományt)

felár a „110” szárnyhoz

oldalsó és felső panelek a falra ragasztva (csak 8 cm-es szegőléc burkolat esetén)

¹⁾ a burkolatban a csatos szegőléc benne van az árban

²⁾ acél ajtótokos ajtóknál nem alkalmazható takaró

³⁾ kétszárnyú ajtóknál nem alkalmazható elektromos ajtózár

⁴⁾ csak acél ajtótokhoz elérhető

LEDA EI30, EI60

EGYSZÁRNYÚ

FIX FAAJTÓTOK

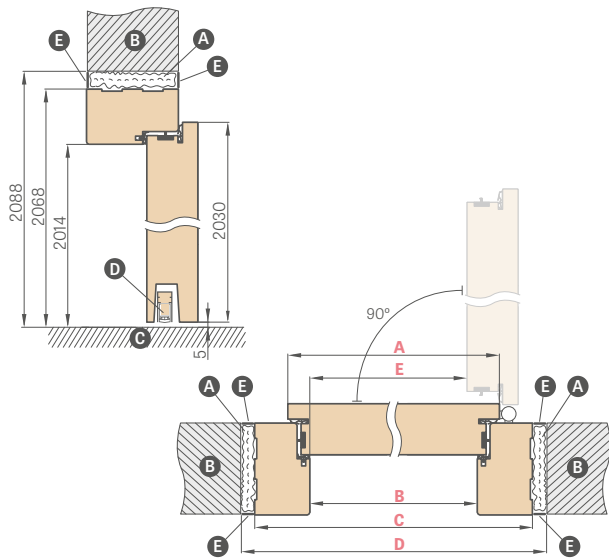

Ajtószélesség	A	B	C	D	E
„80”	860	817	925	955	805
„90E”	960	917	1025	1055	905
„100”	1060	1017	1125	1155	1005
„110”	1160	1117	1225	1255	1105

- A** – ásványgyapot
- B** – fal
- C** – padló
- D** – automata küszöb
- E** – vakolóhabarcs

„90E” – beruházási szélesség

ÁLLÍTHATÓ ACÉL TŰZGÁTLÓ AJTÓTOK (KÖRBEFOGÓ)

hegesztett és RAL 9003, 9010, 9016, 8003, 8017, 7016, 7022, 9005, 7047, 1001 színre festett

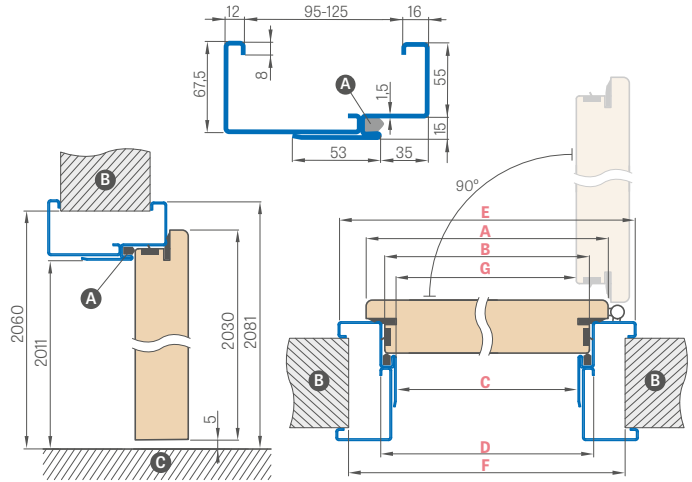

Ajtószélesség	A	B	C	D	E	F	G
„80”	860	834	813	843	953	910	802
„90ES”	960	934	913	943	1053	1010	902
„100”	1060	1034	1013	1043	1153	1110	1002
„110”	1160	1134	1113	1143	1253	1210	1102

„90ES” – beruházási szélesség acél ajtótokhoz

TŰZGÁTLÓ AJTÓTOK METSZETE FALBURKOLATTAL ÉS CSATOS SZEGŐLÉCCSEL

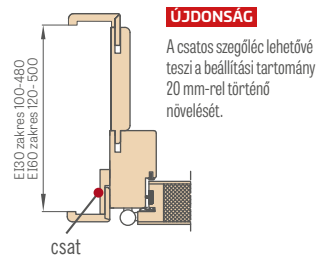

ÚJDONSÁG

A csatos szegőlécc lehetővé teszi a beállítási tartomány 20 mm-rel történő növelését.

6 cm-es és 8 cm-es SZEGŐLÉC

csattal

klipsz (3 db a csomagban)

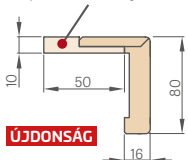

ÚJDONSÁG

klipsz (3 db a csomagban)

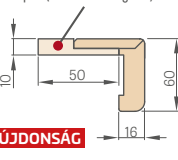

ÚJDONSÁG

TŰZGÁTLÓ AJTÓTOK METSZETE ALAP FALBURKOLATTAL

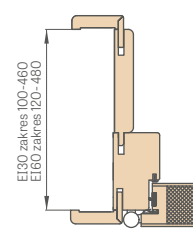

TŰZGÁTLÓ FIX AJTÓTOK METSZETE

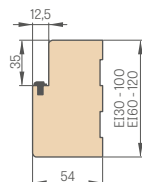

NAGY ACÉL SAROK TŰZGÁTLÓ TOK

hegesztett és RAL 9003, 9010, 9016, 8003, 8017, 7016, 7022, 9005, 7047, 1001 színre festett

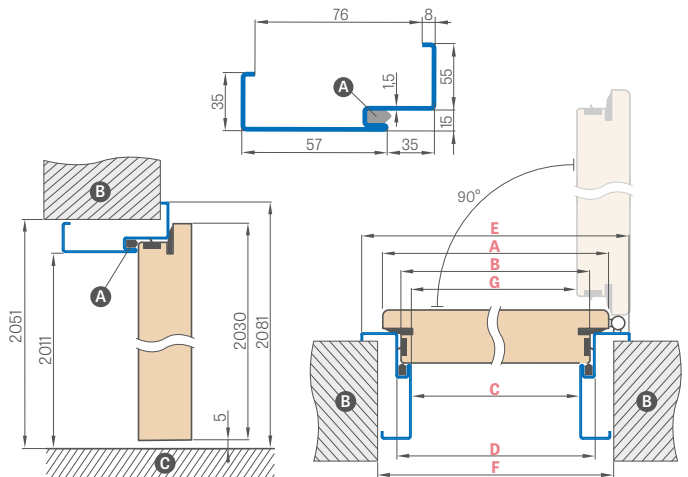

Ajtószélesség	A	B	C	D	E	F	G
„80”	860	834	813	843	953	890	802
„90ES”	960	934	913	943	1053	990	902
„100”	1060	1034	1013	1043	1153	1090	1002
„110”	1160	1134	1113	1143	1253	1190	1102

RAL



RAL 9003²⁾ RAL 9010 RAL 9016 RAL 8003 RAL 8017 RAL 7016 RAL 7022²⁾ RAL 9005²⁾ RAL 7047 RAL 1001

ÖNZÁRÓ SÍNES¹⁾



ÖNZÁRÓ KAROS



¹⁾ A sínes önzárót csak fix ajtótokhoz vagy csatos szegőléccet tartalmazó burkolathoz szabad használni.

²⁾ felár ellenében +10%

LEDA EI30, EI60

KÉTSZÁRNYÚ



LEDA 3 „90E”
+ passzív szárny „60”



LEDA 6 „90E”
+ passzív szárny „80”



LEDA 4 „90E”
+ toldó „40”

LEDA EI30 és EI60 KÉTSZÁRNYÚ

- A kétszárnyú ajtók a LEDA EI30 és EI60 modellek alapján készülnek, azoknak megfelelő tulajdonságokkal: szín, kialakítás (STANDARD);
- A passzív szárny a következő változatokban érhető el:
 - teljes kivitelben „60”, „70”, „80” szélességben
 - üvegezett kivitelben: EI30 esetén 5, 6, 7, 8 típusban, EI60 esetén 6 és 8 típusban
- A toldó „30”, „40” és „50” szélességben érhető el, és minden változatban sima, teljes szárnyként készül;
- A passzív szárny és a toldó ajtózárádakkal és zárfogadókkal van felszerelve, nem tartalmaznak ütközőléceket.

ELÉRHETŐ AJTÓSZÁRNY SZÉLESSÉGEK A TŰZGÁTLÓ AJTÓ TÍPUSÁTÓL FÜGGŐEN

LEDA LEDA 3-as üvegezési típus LEDA 4-es üvegezési típus LEDA 5-ös üvegezési típus

EI30 EI60 80 90E 100 EI30 90E 100 EI30 EI60 90E 100 EI30 80 90E 100

LEDA 6-os üvegezési típus LEDA 7-es üvegezési típus LEDA 8-as üvegezési típus

EI30 EI60 80 90E 100 EI30 80 90E 100 EI30 EI60 80 90E 100

ELÉRHETŐ PASSZÍV AJTÓSZÁRNY SZÉLESSÉGEK A TŰZGÁTLÓ AJTÓ TÍPUSÁTÓL FÜGGŐEN.

LEDA LEDA 5-ös üvegezési típus LEDA 6-os üvegezési típus

EI30 EI60 60 70 80 EI30 70 80 EI30 EI60 70 80

LEDA 7-es üvegezési típus LEDA 8-as üvegezési típus

EI30 70 80 EI30 EI60 70 80

KÉTSZÁRNYÚ AJTÓ ÁRA

Az összeg a következőkből áll:

- aktív rész = egyszárnyú teljes ajtó ára plusz esetleges feláras extrák, mint az egyszárnyú ajtóknál
- passzív rész = teljes kivitel ára (beleértve a toldót is) plusz esetleges feláras extrák, mint az egyszárnyú ajtóknál

ELÉRHETŐ AJTÓSZÁRNY SZÉLESSÉGEK

aktív szárny 80 90E 100 + passzív szárny 60 70 80

aktív szárny 80 90E 100 + sima teljes toldó 30 40 50

	KÉTSZÁRNYÚ TŰZGÁTLÓ AJTÓ FA TOKKAL							
	„110”	„120”	„130”	„140”	„150”	„160”	„170”	„180”
A az aktív szárny szélessége	860	860 960	860 960 1060	860 960 1060	860 960 1060	860 960 1060	960 1060	1060
B a passzív szárny vagy toldó szélessége	347	447 347	547 447 347	647 547 447	747 647 547	847 747 647	847 747	847
C ajtók belső szélessége	1170	1270	1370	1470	1570	1670	1770	1870
F ajtók külső szélessége	1278	1378	1478	1578	1678	1778	1878	1978
E falnyílás szélessége	1310	1410	1510	1610	1710	1810	1910	2010

ÁLLÍTHATÓ ACÉL TŰZGÁTLÓ AJTÓTOK (KÖRBEFOGÓ)

hegesztett és festett RAL 9003, 9010, 9016, 8003, 8017, 7016, 7022, 7047, 1001 színekben

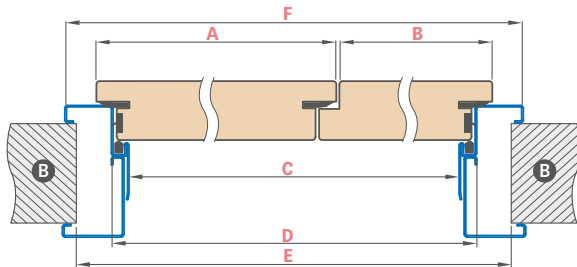

Ajtó szélessége	A	B	C	D	E	F
„110”	860	347	1166	1196	1270	1306
„120”	860 960	447 347	1266	1296	1370	1406
„130”	860 960 1060	547 447 347	1366	1396	1470	1506
„140”	860 960 1060	647 547 447	1466	1496	1570	1606
„150”	860 960 1060	747 647 547	1566	1596	1670	1706
„160”	860 960 1060	847 747 647	1666	1696	1770	1806
„170”	960 1060	847 747	1766	1796	1870	1906
„180”	1060	847	1866	1896	1970	2006

NAGY ACÉL SAROK TŰZGÁTLÓ TOK

hegesztett és festett RAL 9003, 9010, 9016, 8003, 8017, 7016, 7022, 7047, 1001 színekben

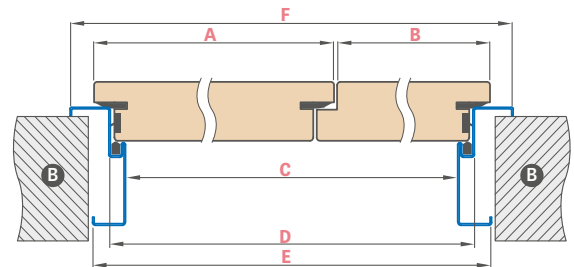

Ajtó szélessége	A	B	C	D	E	F
„110”	860	347	1166	1196	1236	1306
„120”	860 960	447 347	1266	1296	1336	1406
„130”	860 960 1060	547 447 347	1366	1396	1436	1506
„140”	860 960 1060	647 547 447	1466	1496	1536	1606
„150”	860 960 1060	747 647 547	1566	1596	1636	1706
„160”	860 960 1060	847 747 647	1666	1696	1736	1806
„170”	960 1060	847 747	1766	1796	1836	1906
„180”	1060	847	1866	1896	1936	2006



VASALAT

KILINCSEK KERETES ÉS LEMEZELT AJTÓSZÁRNYHOZ

ÚJDONSÁG

kilincsek **NOVA CLICK, TOPAZ CLICK**

inox, fekete matt



NOVA CLICK
inox



NOVA CLICK
fekete matt



TOPAZ CLICK
inox



TOPAZ CLICK
fekete matt

A **NOVA CLICK** és **TOPAZ CLICK** kilincsek balos és jobbos változatban is elérhetők, részletek a 149. oldalon

ÚJDONSÁG

kilincs **CORONA TIME SLIM R**

matt sárgaréz, gunmetal, matt fekete



CORONA
PREMIUM DOOR HANDLES



CORONA TIME SLIM R
matt sárgaréz



CORONA TIME SLIM R
gunmetal



CORONA TIME SLIM R
fekete matt



KILINCSESZTÁLYA
PREMIUM

ÚJDONSÁG

kilincs **CORONA IMPERA RT**

fényes króm, matt kefélt króm, fényes réz, matt kefélt nikkelt, matt fekete, matt fehér



CORONA
PREMIUM DOOR HANDLES



CORONA IMPERA RT
fényes króm



CORONA IMPERA RT
matt kefélt króm

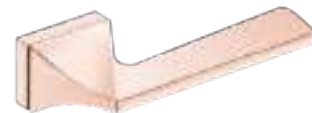

CORONA IMPERA RT
fényes réz



CORONA IMPERA RT
matt kefélt nikkelt



CORONA IMPERA RT
fekete matt



CORONA IMPERA RT
matt fehér



KILINCSESZTÁLYA
PREMIUM

KILINCSEK KERETES ÉS LEMEZELT AJTÓSZÁRNYHOZ



ÚJDONSÁG

kilincs **CORONA ARROW R**

fényes króm, matt kefélt króm, matt fekete, matt fehér



CORONA ARROW R
fényes króm



CORONA ARROW R
matt kefélt króm



CORONA ARROW R
fekete matt



CORONA ARROW R
matt fehér

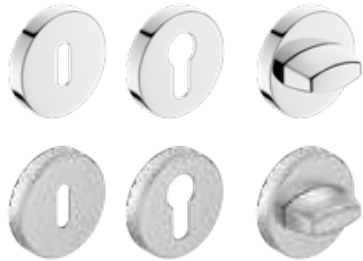

ÚJDONSÁG

kilincs **CORONA ARROW Q**

fényes króm, matt kefélt króm, matt fehér, matt fekete



CORONA ARROW Q
fényes króm



CORONA ARROW Q
matt kefélt króm



CORONA ARROW Q
fekete matt



CORONA ARROW Q
matt fehér



ÚJDONSÁG

kilincs **CORONA MOON R SLIM**

fényes króm, matt fekete, fényes sárgaréz, matt sárgaréz



CORONA MOON R SLIM
fényes króm



CORONA MOON R SLIM
fekete matt



CORONA MOON R SLIM
fényes sárgaréz



CORONA MOON R SLIM
matt sárgaréz





KILINCSEK KERETES ÉS LEMEZELT AJTÓSZÁRNYHOZ

ÚJDONSÁG

kilincsek QUANTA FIT, DIVA FIT, ZOJA FIT, TORA FIT (prémium 6 mm vastag címer)

Metal-Bud

PRODUCENT KLAMEK

fényes króm, kefélt nikkell, kefélt sárgaréz, matt fekete



TORA FIT
fekete matt



DIVA FIT
kefélt nikkell



DIVA FIT
kefélt sárgaréz



DIVA FIT
fekete matt



ZOJA FIT
kefélt nikkell



ZOJA FIT
kefélt sárgaréz



ZOJA FIT
fekete matt



QUANTA FIT
fényes króm



QUANTA FIT
kefélt nikkell



QUANTA FIT
kefélt sárgaréz



QUANTA FIT
fekete matt

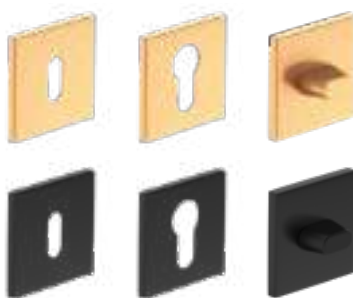
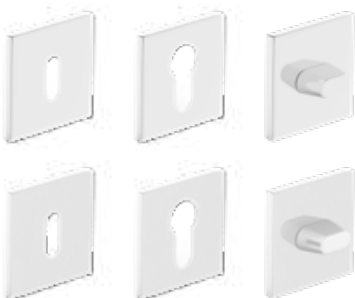

kilincs BELLA SLIM KWADRAT (prémium 6 mm vastag címer)

fényes króm, matt kefélt króm, fényes sárgaréz, szatén sárgaréz, matt fekete

Metal-Bud

PRODUCENT KLAMEK



BELLA SLIM kwadrat
fényes króm



BELLA SLIM kwadrat
matt kefélt króm



BELLA SLIM kwadrat
fényes sárgaréz



BELLA SLIM kwadrat
szatén sárgaréz



BELLA SLIM kwadrat
fekete matt

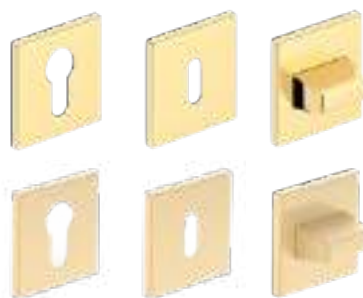

KILINCSEK OSZTÁLYA
PREMIUM

KILINCSEK KERETES ÉS LEMEZELT AJTÓSÁRNYHOZ

kilincs **CUBE SLIM** (prémium 6 mm vastag címer)

Metal-Bud

PRODUCENT KLAMEK

fényes króm, matt kefélt króm, fényes sárgaréz, szatén sárgaréz, matt fekete



CUBE SLIM
fényes króm

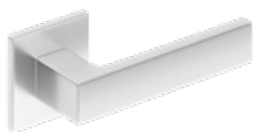

CUBE SLIM
matt kefélt króm



CUBE SLIM
fényes sárgaréz



CUBE SLIM
szatén sárgaréz



CUBE SLIM
fekete matt

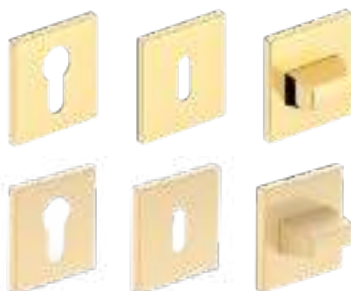

KILINCS OSZTÁLYA
PREMIUM

kilincs **CUBE**

Metal-Bud

PRODUCENT KLAMEK

fényes króm, matt kefélt króm, matt kefélt nikkelt, matt fekete



CUBE
fényes króm



CUBE
matt kefélt króm



CUBE
matt kefélt nikkelt



CUBE
fekete matt

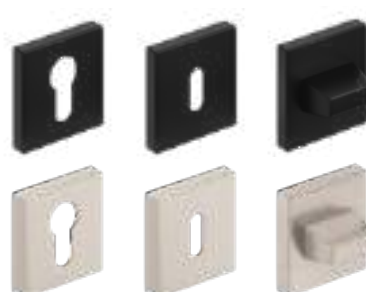
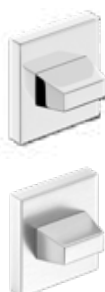
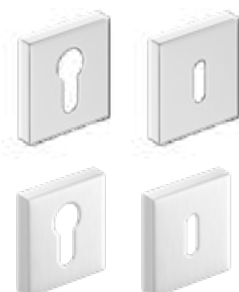

KILINCS OSZTÁLYA
PREMIUM

kilincs **CUBE PREMIUM**

Metal-Bud

PRODUCENT KLAMEK

fényes króm, matt kefélt króm, matt kefélt nikkelt, matt fekete



CUBE PREMIUM
fényes króm



CUBE PREMIUM
matt kefélt króm



CUBE PREMIUM
matt kefélt nikkelt



CUBE PREMIUM
fekete matt

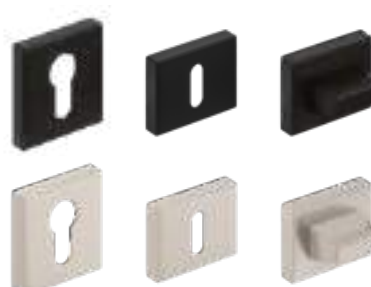
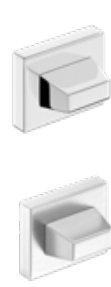
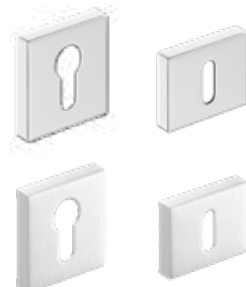

KILINCS OSZTÁLYA
PREMIUM



KILINCSEK KERETES ÉS LEMEZELT AJTÓSZÁRNYHOZ

ÚJDONSÁG

kilincsek **OLIWIA R**, **LAURA R** classic címer
fényes króm, matt fekete, fényes sárgaréz

Metal-Bud

PRODUCENT KLAMEK



OLIWIA R
fényes króm



OLIWIA R
fekete matt



OLIWIA R
fényes sárgaréz



LAURA R
fényes króm



LAURA R
fekete matt



LAURA R
fényes sárgaréz



ÚJDONSÁG

kilincs **JULIA R**

fényes króm, matt fekete, fényes sárgaréz

Metal-Bud

PRODUCENT KLAMEK



JULIA R
fényes króm



JULIA R
fekete matt



JULIA R
fényes sárgaréz



ÚJDONSÁG

kilincsek **NOVA** és **JOWISZ**

matt PVD sárgaréz, fekete matt

Metal-Bud

PRODUCENT KLAMEK



NOVA
matt PVD sárgaréz



NOVA
fekete matt



JOWISZ
fekete matt

ÚJDONSÁG



KILINCSEK KERETES ÉS LEMEZELT AJTÓSZÁRNYHOZ

ÚJDONSÁG

kilincs **RUMBA K FIT**

matt sárgaréz

Metal-Bud

PRODUCENT KLAMEK



RUMBA K FIT
matt sárgaréz



ÚJDONSÁG

kilincs **LUNA SLIM PREMIUM NÉGYZET**

fényes króm, matt kefélt króm, fényes sárgaréz, fekete matt

Metal-Bud

PRODUCENT KLAMEK



LUNA SLIM négyzet
fényes króm



LUNA SLIM négyzet
matt kefélt króm



LUNA SLIM négyzet
fényes sárgaréz



LUNA SLIM négyzet
fekete matt



KILINCSESZTÁLYA
PREMIUM

ÚJDONSÁG

kilincsek **BELLA SLIM KEREK, LUNA SLIM PREMIUM KEREK** (presztízs 6 mm vastag címer)

fényes króm, matt kefélt króm, fényes sárgaréz, szatén sárgaréz, matt fekete

Metal-Bud

PRODUCENT KLAMEK



BELLA SLIM kerek
fényes króm



BELLA SLIM kerek
matt kefélt króm



BELLA SLIM kerek
fényes sárgaréz



BELLA SLIM kerek
szatén sárgaréz



BELLA SLIM kerek
fekete matt



LUNA SLIM kerek
fényes króm



LUNA SLIM kerek
matt kefélt króm



LUNA SLIM kerek
fényes sárgaréz



LUNA SLIM kerek
fekete matt



KILINCSESZTÁLYA
PREMIUM



KILINCSEK KERETES ÉS LEMEZELT AJTÓSZÁRNYHOZ

kilincsek **DECO** strukturált, **IBIZA**, **LINEA**, **TREND**

fényes króm, szatén nikkél, grafit/króm, fehér matt, fekete matt

Metal-Bud

PRODUCENT KLAMEK



DECO
dekor KÖZÉP TÖLGY GREKO



DECO
dekor FEKETE



DECO
dekor FEHÉR GREKO



DECO
dekor SONOMA GREKO



DECO
dekor DIÓ GREKO



DECO
dekor TÖLGY GREKO



IBIZA
fényes króm



IBIZA
grafit / króm



IBIZA
szatén nikkél



IBIZA
matt fehér



IBIZA
fekete matt



LINEA
fényes króm



LINEA
grafit / króm



LINEA
szatén nikkél



TREND
szatén nikkél



TREND
grafit / króm



TREND
fényes króm



KILINCSEK KERETES ÉS LEMEZELT AJTÓSÁRNYHOZ

ÚJDONSÁG

kilincsek QUBIK, BARCELONA, RUMBA K

velúr nikkell, fényes króm, matt fehér, fekete matt, fényes sárgaréz, kefélt nikkell

Metal-Bud

PRODUCENT KLAMEK



QUBIK
velúr nikkell



QUBIK
fényes króm

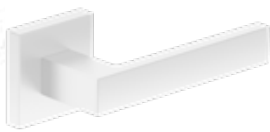

QUBIK
matt fehér



QUBIK
fekete matt

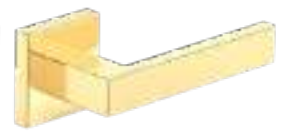

QUBIK
fényes sárgaréz



BARCELONA
velúr nikkell



BARCELONA
fényes króm



BARCELONA
fekete matt



BARCELONA
kefélt nikkell



RUMBA K
fekete matt

ÚJDONSÁG

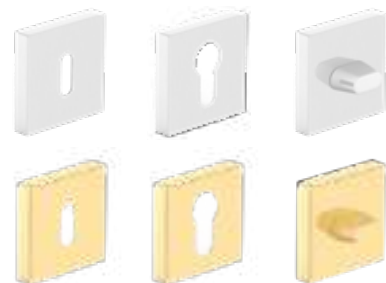
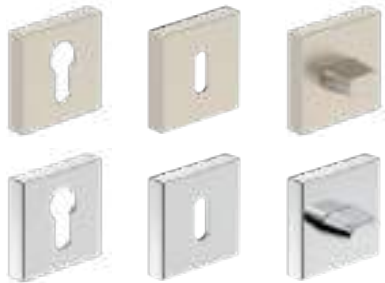

ÚJDONSÁG

kilincs SCALA RT SLIM

szatén nikkell, szatén sárgaréz, fekete matt

Metal-Bud

PRODUCENT KLAMEK



SCALA RT SLIM
szatén nikkell



SCALA RT SLIM
szatén sárgaréz



SCALA RT SLIM
fekete matt



ÚJDONSÁG

kilincs ELEGANZA K FIT

fekete matt

Metal-Bud

PRODUCENT KLAMEK



ELEGANZA K FIT
fekete matt, arany betét



ELEGANZA K FIT
fekete matt, réz betét





KILINCSEK KERETES ÉS LEMEZELT AJTÓSZÁRNYHOZ

ÚJDONSÁG

kilincs **MONDO**

szatén nikkell

Metal-Bud

PRODUCENT KLAMEK



MONDO
szatén nikkell



kilincs **ERKADO**

fekete matt

Metal-Bud

PRODUCENT KLAMEK



TOPAZ
fekete matt



kilincsek **ERKADO**

inox

Metal-Bud

PRODUCENT KLAMEK



SAPPHIRE inox



SUPRA kerek inox

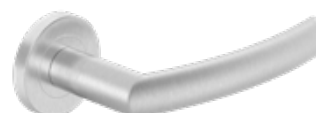

PROXIMA kerek inox

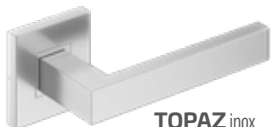

TOPAZ inox



METRO inox



PROXIMA szögletes inox



NOVA kerek inox



ONYX inox



NOVA szögletes inox



JOWISZ inox



ROMA inox



zárbetétes zár cím inox



kulcslyukas zár cím inox



fürdőszobai zár cím inox



zárbetétes zár cím inox



kulcslyukas zár cím inox



fürdőszobai zár cím inox

KILINCSEK KERETES ÉS LEMEZELT AJTÓSZÁRNYHOZ

ÚJDONSÁG

kilincsek **CAMILA**

króm szatén, fekete matt

Metal-Bud

PRODUCENT KLAMEK



ÚJDONSÁG



ÚJDONSÁG



CAMILA
króm szatén

CAMILA
fekete matt

KILINCSEK KERETES ÉS LEMEZELT AJTÓSZÁRNYHOZ HOSSZÚ ZÁRCÍMMEL

Hosszú zárcímes kilincseket nem használunk falc nélküli ajtókhöz (osztás 153. oldal)

ÚJDONSÁG

kilincsek **BLANKA, CAMILA, JULIA, LUNA** hosszú zárcím

króm szatén, fényes sárgaréz

Metal-Bud

PRODUCENT KLAMEK



BLANKA króm szatén



ÚJDONSÁG

CAMILA króm szatén



JULIA fényes sárgaréz



LUNA fényes sárgaréz

kilincsek **JOWISZ INOX** hosszú zárcím (zárcím vastagsága 10 mm), osztás 72 mm

KILINCZ HASZNÁLHATÓ LEDA EI30 ÉS EI60 TŰZGÁTLÓ, VALAMINT BEJÁRATI AJTÓKHOZ

rozsdamentes acél vagy fekete

Metal-Bud

PRODUCENT KLAMEK



JOWISZ INOX
kulcslyukas zárcím
rozsdamentes acél
fekete



JOWISZ INOX
fürdőszobai zárcím
rozsdamentes acél
fekete



JOWISZ INOX
zárbetétes zárcím
rozsdamentes acél
fekete



JOWISZ INOX
zárcím, takarékos zár
rozsdamentes acél
fekete

kilincsek **TOPAZ INOX** hosszú zárcím (zárcím vastagsága 10 mm), osztás 72 mm

rozsdamentes acél

Metal-Bud

PRODUCENT KLAMEK



TOPAZ INOX
kulcslyukas zárcím



TOPAZ INOX
fürdőszobai zárcím



TOPAZ INOX
zárbetétes zárcím

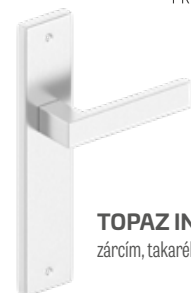

TOPAZ INOX
zárcím, takarékos zár

KILINCSEK KERETES ÉS LEMEZELT AJTÓSZÁRNYHOZ HOSSZÚ ZÁRCÍMMEL

Hosszú zárcímes kilincseket nem használunk falc nélküli ajtókhöz (osztás 153. oldal)

kilincsek **ASTRA**, **SYDNEY** és **QUBIK** hosszú zárcím, osztás 72 mm

Metal-Bud

PRODUCENT KLAMEK

nikkel, patina, fekete matt



ASTRA
nikkel, patina
kulcslyukas zárcím



SYDNEY
nikkel, patina
kulcslyukas zárcím



QUBIK hosszú zárcím
fekete matt
kulcslyukas zárcím



ASTRA és SYDNEY
nikkel, patina
fürdőszobai zárcím



ASTRA
nikkel, patina
zárbetétes zárcím



ASTRA
nikkel, patina
zárcím, takarékos zár



QUBIK
fekete matt
zárbetétes zárcím, kulcslyukas
zárcím



QUBIK
fekete matt
fürdőszobai zárcím

KILINCSEK HERSE SET, HERSE LUX SET, HERSE MAX SET AJTÓSZÁRNYHOZ

kilincsek **ERKADO BONN** és **ESSEN¹⁾** (ESSEN zárcím vastagsága – 10 mm, BONN – 8 mm), osztás 72 mm
kilincs **ERKADO SMART** 72 mm és 92 mm osztással

Metal-Bud

PRODUCENT KLAMEK



inox plus



patina



fekete matt



BONN
rozett, kilincs-fogantyú (fix)



szatén nikkel



patina



fekete matt

ESSEN¹⁾



ÚJDONSÁG

kilincs **ERKADO SMART**

ÚJDONSÁG

kilincsek **CERTUS**, **CERTUS RC2** és **RC3**

72 mm-es osztás HERSE ajtókhöz vagy 92 mm-es osztás FORTECA ajtókhöz
címtábla vastagság: CERTUS – 9 mm/9 mm, RC2 – 12 mm/9 mm, RC3 – 15 mm/9 mm

Metal-Bud

PRODUCENT KLAMEK



felső címtábla **CERTUS**
inox, fekete str



felső címtábla **CERTUS RC2**
inox, fekete str



felső címtábla **CERTUS RC3**
inox, fekete str



CERTUS
inox, fekete str



CERTUS RC2
inox, fekete str



CERTUS RC3
inox, fekete str

MŰSZAKI INFORMÁCIÓK

NYITÁS IRÁNYOK



Tudod, hogyan lehet megkülönböztetni a jobb és bal ajtókat? Ez kulcsfontosságú döntés otthonod kényelme és funkcionalitása szempontjából. Íme néhány tipp:

- Állj szembe az ajtóval: úgy állj, hogy az ajtó feléd nyíljon. Ha a pántok bal oldalon vannak – az bal ajtó; ha jobb oldalon, akkor jobb ajtó.
- Tértervezés: kerülj az ütközést a bútorokkal és más ajtókkal.
- Funkcionalitás: a fürdőszobai ajtók mindig kifelé nyílnak.

FACLOS, FALC NÉLKÜLI ÉS FORDÍTOTT AJTÓK

NYITÁSI IRÁNY

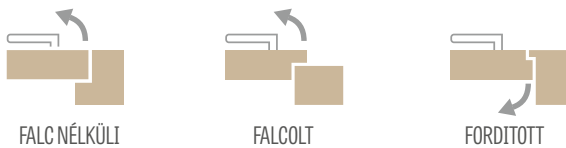

BETÉTEK



betét szatén nikkelt színben



gombos betét szatén nikkelt színben

Betétek egykulcsos rendszerben 30/45 + 30G/45
kifelé nyíló ajtók – ezüst, fekete

Betétek egykulcsos rendszerben 30/45 + 30/45G
befelé nyíló ajtók – ezüst, fekete

BETÉT	GOMBOS BETÉT
méret	méret
26/36	G30/40
30/30	G40/30
30/40	G30/50
30/45	G50/30
30/50	30/45G
20/40	30G/45

NOVA CLICK ÉS TOPAZ CLICK KILINCS

VERZIÓ
BAL
B



VERZIÓ
JOB
J

A NOVA CLICK és TOPAZ CLICK kilinccs bal verzióját az alábbiakhoz használjuk:

- kifelé nyíló jobb ajtókhöz
- befelé nyíló bal ajtókhöz

A NOVA CLICK és TOPAZ CLICK kilinccs jobb verzióját az alábbiakhoz használjuk:

- befelé nyíló jobb ajtókhöz
- kifelé nyíló bal ajtókhöz

TOK ILLESZTÉSE

45°



90°



HOGYAN SZÁMOLJUK KI AZ AJTÓ ÁRÁT



KÉTSZÁRNYÚ AJTÓK

PASSZÍV
ajtószárny



AKTÍV
ajtószárny

HOGYAN VÁLASSZUNK BETÉTET

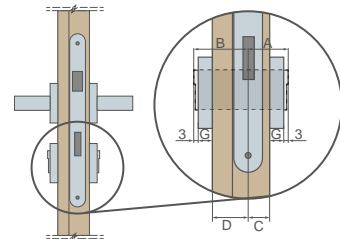

Példa a betét méretének kiszámítására lemezes és keretes ajtókhöz (40 mm) G = 7 mm vastag zárócsigán esetén

$$A/B = (C + G + 3) / (D + G + 3)$$

$$A/B = (15 + 7 + 3) / (25 + 7 + 3)$$

$$A/B = 25/35$$

Ajtó típusa	ajtószárny vastagsága	A zár elhelyezésének aránya az ajtóban (C/D)	Ajánlott betétméret (A/B) ¹⁾
lemezes, keretes (falcos)	40 mm	15/25	26/36
lemezes, keretes (falc nélküli)	40 mm	20/20	30/30
fordított	40 mm	15/25	26/36
HERSE	46 mm	15/31	30/45
LEDA EI 30	50 mm	19/31	30/40
LEDA EI 60	60 mm	19/41	30/50
FORTECA RC2 és RC3	46 mm	20/26	30/40, 35/40 ²⁾
LOFT	39 mm (kazetta)	9/30	20/40

¹⁾ ajánlott betétméret 7 mm vastag zárócsigánhoz és 2–4 mm-es hézaghoz

²⁾ befelé nyíló ajtóknál



AJTÓFELÜLET KIALAKÍTÁSI TÍPUSAI

GREKO

A GREKO egy előimpregnált fólia, vagyis nyomtatott, majd kívánt tulajdonságokkal rendelkező lakkréteggel védett. A nemesítő felületkezelő rétegek alkalmazása növeli a felület ellenálló képességét és a termék rugalmasságát. A lakban lévő szilikon miatt a fólia fokozott ellenálló képességgel rendelkezik.

A GREKO fólia nagy sűrűségű, japán alapanyagra készül, amely nem tartalmaz gyantát. Ennek köszönhetően a fólia környezetbarát, egészségre, emberekre és környezetre egyaránt biztonságos mind a gyártás, mind a használat, mind az ártalmatlanítás során. Nem tartalmaz formaldehidet vagy más káros anyagokat.

A GREKO fóliát az egyedi mintázat különbözteti meg a többitől. Magas felületi minőség, természetes fa hatás (3D-hatás) jellemzi. A dekorok megtévesztésig hasonlítanak a fára.

ST CPL, CPL 0,2 és CPL 0,7

A CPL fólia egy gyantával impregnált dekoratív rétegből és egy alsó, rugalmasságot biztosító rétegből áll. Laminálás után a felső (gyantás) réteg megkeményedik, így nagy karc- és kopásállóságot ér el. Jellemzője a nagy ütés-, kopás-, karcolás-, magas hőmérséklet- és UV-állóság. Az ilyen típusú anyag lehetővé teszi az ajtók használatát úgynevezett „nehéz” helyiségekben [magasabb hőmérsékletnek, páratartalomnak vagy átlagon felüli igénybevételnek kitett helyeken]. A laminátum vastagsága kb.: ST CPL – 0,15 mm, CPL 0,2 – 0,2 mm és CPL 0,7 – 0,7 mm. A CPL 0,7 laminátumot kivételes keménysége miatt csak az ajtószárny felületén alkalmazzák. Azok az ajtószárnyak, amelyeket CPL 0,2 és CPL 0,7 laminátummal borítanak, úgynevezett ABS-ből, nagyon erős PVC anyagból készült élkialakítással rendelkeznek.

Az ST CPL fólia fehér, világosszürke, cappuccino, fekete dekorban AntiFinger bevonattal lett ellátva, amely csökkenti a szennyeződések és az ujjlenyomatok nyomait. **ÚJDONSÁG**

PREMIUM

A Premium fólia polipropilén (PP) alapú termék, amely nagyon magas kopás- és karcállósággal, valamint kiváló esztétikai tulajdonságokkal rendelkezik. Nemes megjelenést és egyedi profilt kölcsönöz az ajtószárnyaknak, és hűven visszaadja a természetes fa hatását.

A premium fólia nemcsak megjelenésével, hanem funkcionalitásával is meggyőző: rendkívül karcálló, nehezen éghető és kopásálló.

A fenti tulajdonságoknak köszönhetően a PREMIUM termékcsalád tagjai hosszú távú, problémamentes használatot garantálnak még nehéz igénybevétel esetén is.

lakkozott UV

Az ajtó felülete TITÁN UV színben többszörösen, modern UV-technikával keményített lakkréteggel van festve.

A sík felületeket első lépésben speciális alapmembránnal védik, majd kétszer világosvonalú festékekkel festik és UV-sugarakkal keményítik meg.

A martázott felületek technológiai okokból nem védhetők membránnal, ezért háromszor festik és UV-sugarakkal keményítik meg.

Az automatikus festés (emberi beavatkozás nélkül), előzetes szkennelés után, tökéletes felületi minőséget eredményez, míg a lakkréteg legmodernebb UV-sugaras keményítése nagyon magas mechanikai ellenállóságot biztosít.

ÉLKIALAKÍTÁS

ÉL SOFT

SOFT **ÚJDONSÁG**

A SOFT ajtószárny nem rendelkezik éles éllel, ami esztétikus és modern megjelenést kölcsönöz neki. Az ajtószárny karcállóbb felületű fóliával van ellátva, ami jelentősen javítja a használat közbeni ellenállóságát.



ÉL STANDARD

STANDARD

A sík felületet 0,15 mm vastag ST CPL, 0,2 mm CPL, CPL 0,7, polipropilén PREMIUM vagy GREKO fóliával borítják.

A STANDARD technológiájú ajtószárny éles éllel rendelkezik, ahol a fedőlemez az élfóliával találkozik, ahogy a vázlat is mutatja. A CPL 0,2 és CPL 0,7 laminátumoknál ez egy nagyon erős PVC, azaz ABS fólia. Az élzárás módja megegyezik a tolóajtó- és falc nélküli ajtószárnyaknál.



ELÉRHETŐ MEGOLDÁSOK (158-169. oldal)

- fal előtt futó tolóajtó-rendszerek egyszárnyú



- fal előtt futó tolóajtó-rendszerek kétszárnyú



- falban futó tolóajtó-rendszerek egyszárnyú



- falban futó tolóajtó-rendszerek kétszárnyú



- ZN1 kiegészítő rendszer



- ZN2 kiegészítő rendszer



- kétszárnyú ajtók



OTTIMO AJTÓFELÜLET TISZTÍTÓ, FRISSÍTŐ ÉS REGENERÁLÓ KÉSZLET



¹⁾ csak a BALDUR 1 FEHÉR ST CPL dekorban, teljes lemezes kitöltéssel érvényes

STILE KERETES SZERKEZETŰ AJTÓSZÁRNY

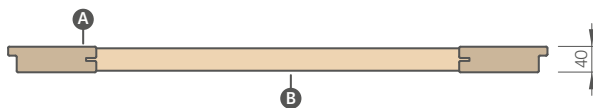
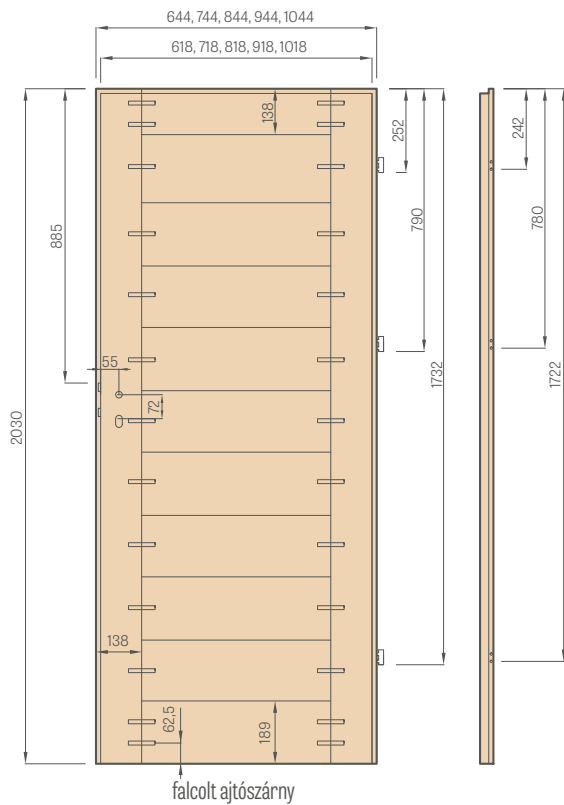

- A** - MDF keretelemek
- B** - MDF keresztlécek



Stabil keresztléc 35 mm vagy 22 mm vastagságban



Esztétikus, keret nélküli üvegezés nútba helyezve



MDF keretelem GREKO, PREMIUM és CPL fóliákhoz, valamint AntiFinger bevonattal

ÚJDONSÁG



Rétegesen ragasztott fa függőleges keretelem HDF és MDF lemezzel borítva, felár ellenében elérhető dekorokhoz: FEHÉR PREMIUM, TÖLGY NATÚR PREMIUM, KÖRIS GRAFIT PREMIUM, SZÜRKE JUHAR PREMIUM, TÖLGY ST CPL

LEMEZELT AJTÓSZÁRNY

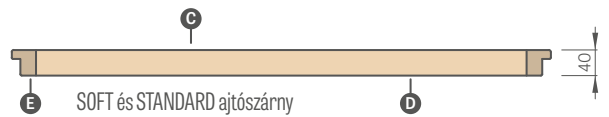
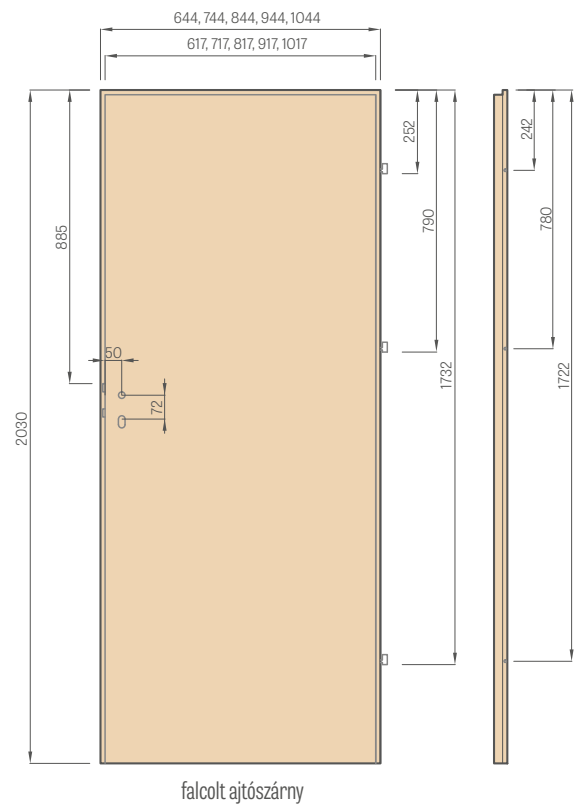

- A** - MDF lemez
- B** - tömítés
- C** - HDF lemez
- D** - kitöltés;
- E** - MDF vagy fa keretelemek a HERSE SET és UNO PREMIUM esetében

KITÖLTÉSI TÍPUSOK

méhsejt betét



kitöltés teljes lemezzel



A méhsejt betét és a teljes lemezes kitöltés csak a lemezelt ajtókra vonatkozik.

A falc nélküli és fordított lemezelt ajtószárnyak teljes lemezes kitöltéssel, valamint a „100” és „110” méretű szárnyak esetén (felár ellenében) harmadik pántot ajánlunk.



GRAF ÜVEGLAP

standard pánt

függőleges pánt

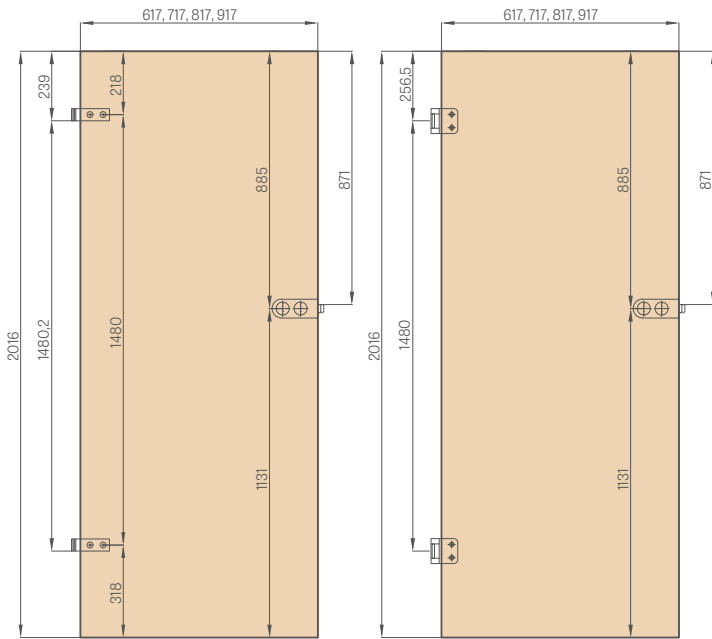

TŰZGÁTLÓ AJTÓSZÁRNY

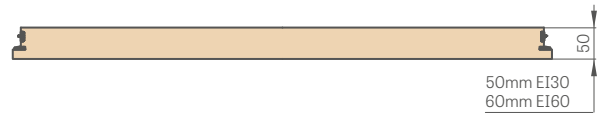
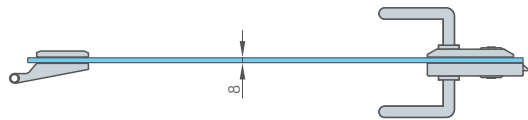
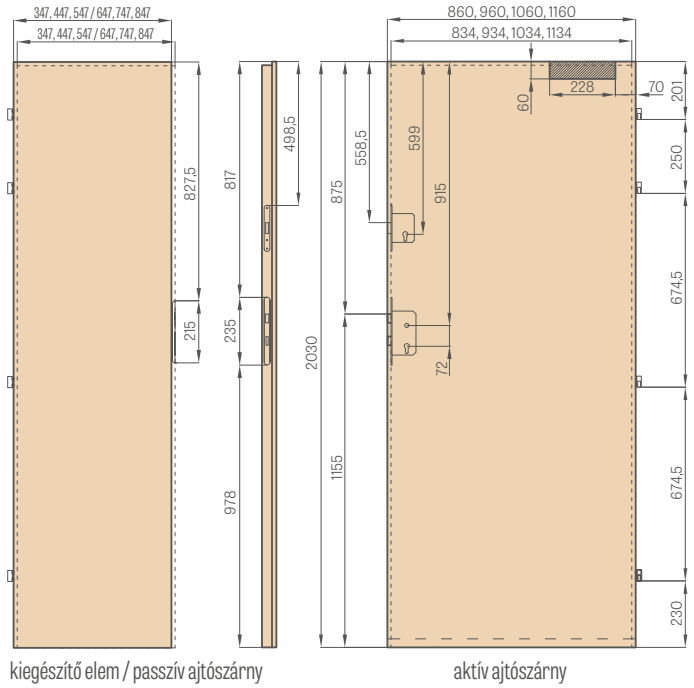

FÜRDŐSZOBAI ZÁR AZ OLDALON

külső (K)

belső (B)

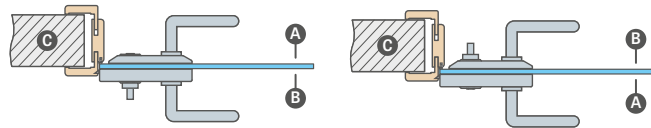

A – elötér **B** – fürdőszoba **C** – fal

WC zár – zárral ellátott zár rendelésekor válassza ki:

- külső zár – ha a fürdőszobai zár a COVERT falsíkban záródó ajtók külső oldalára kerül (Z) vagy
- belső zár – ha a fürdőszobai zár a COVERT falsíkban záródó ajtók belső oldalára kerül (W).

FIGYELEM: A zárral ellátott záraknak van irányuk (jobb vagy bal)



Kitöltés speciális HALSPAN lemezzel: 44 mm [EI30] / 54 mm [EI60]



Tűzgátló tömítés és duzadó füstzáró, piros vagy fekete színben



automata küszöb nyomásállítás imbuszkulccsal



Praktikus négy zsanér Ø16, 3D állítással

ÜVEGEZÉS STANDARD „AWERS”



ÜVEGEZÉS RENDELÉSRE „REWERS”

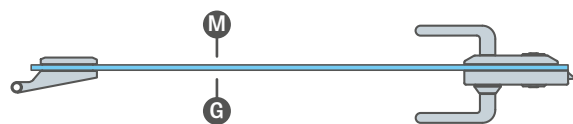

G – simított oldal **M** – matt, dekoratív oldal



FIX AJTÓTOK

GYÁRI FŰRÁS KILINCSHEZ



Gyári fúrás kilinchez keretes szerkezetű AJTÓK esetén, osztott kilinccsímhez, amely elérhető az Erkado kínálatában.

FÉM ZSANÉRTAKARÓK



szálcsiszolt nikkell, patina, fényes króm, fényes sárgaréz, matt fehér és matt fekete

Elérhető takarók:

- HERSE/FORTECA esetén Ø16, 47 mm hosszban, színek: szálciszolt nikkell, patina, fényes króm, fényes sárgaréz, fehér és fekete
- LEDA EI30 Ø16 vagy LEDA EI60 Ø20, 64 mm hosszban, színek: matt króm, fekete (acél tokkal szerelt ajtóknál nem alkalmazható)
- BELTÉRI ajtószárnyak esetén Ø15, 47 mm hosszban, színek: szálciszolt nikkell, patina, fényes króm, fényes sárgaréz, fehér és fekete

SZELLŐZÉS



Fém perselyek, négyzet és kör alakú



Fautánzatú műanyag szellőzők a STILE keretes szerkezetű ajtók számára a GREKO, PREMIUM és CPL dekorcsoporthoz



SZTENDERD REKUPERÁCIÓ (mag. 24 mm) vagy MINI (mag. 14 mm)

Rekuperációs rés – az ajtószárnyak teljes szélességben alulról 15 mm-rel vagy 5 mm-rel (mini változat) rövidítve vannak. Az ajtók standardos réssel rendelkeznek az ajtószárny és a padló között, kb. 9 mm, ami a rekuperációs réssel együtt kb. 24 mm vagy 14 mm (mini változat) rést eredményez. A rekuperációs rés nem elérhető kétszárnyú ajtók, falc nélküli ajtószárnyak fal előtt futó tolóajtó-rendszerek esetén, valamint a FRAGI és GRAF modelleknél.

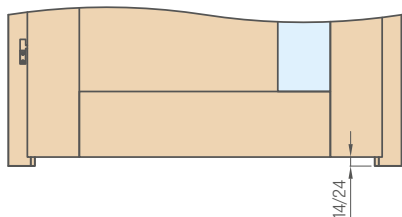

SZELLŐZÉS SZTENDERD (mag. 32 mm) vagy MINI (mag. 15 mm)

Szellőzési alulvágás nem elérhető falc nélküli ajtószárnyaknál fal előtt futó tolóajtó-rendszerek esetén.

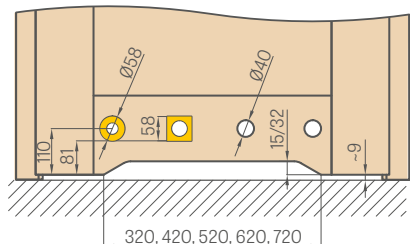

RÉS A BESZERELT AJTÓSZÁRNY ALATT

A megadott alsó résméreteket minden terméknél szerelés előtt ellenőrizze, mivel az ajtótokok mérettűrése miatt a megengedett eltérés +- 3 mm lehet

ELEKTROMOS AJTÓZÁR

(elérhető fix ajtótok és állítható tok esetén, falcos és falc nélküli ajtószárnyakhoz, lásd 184-187. oldal, de nem elérhető GRAF üveгаjtók tokjaihoz és kétszárnyú ajtók esetén)

Elérhető elektromos ajtózár típusok:

- alap 12 V
- alap 24 V
- kapcsolóval 12 V
- kapcsolóval 24 V
- reverzibilis 12 V
- reverzibilis 24 V



- ALAP – mindig zárva van, feszültségadáskor nyílik
- KAPCSOLÓVAL – úgy működik, mint az alap, de a retesz eltolásával kikapcsolható
- REVERZIBILIS – feszültségadáskor zár, feszültség nélkül nyit

Tűzgátló ajtótokhoz nem elérhető a reverzibilis és kapcsolóval ellátott elektromos ajtózárak

AJTÓSZÁRNY LERÖVIDÍTÉSE

Lehetőség van az ajtószárnyak lerövidítésére PL szabvány szerint, saját kezűleg, maximum 50 mm-ig, vagy HERSE.SET sorozatnál 80 mm-ig (ha gyárilag nem voltak alulvágva), valamint lemezes ajtószárnyak esetén csak gyárilag beépített alsó merevítővel.

(FIGYELEM: nem lehet saját kezűleg rövidíteni a FRAGI ajtószárnyakat, kétszárnyú ajtótokat, tűzgátló ajtótokat, falc nélküli tolóajtó szárnyakat, GRAF üveгаjtókat, FORTECA RC2 és FORTECA RC3 betörésbiztos ajtótokat, valamint keretes szerkezetű ajtótokat CZ szabvány szerint).

A CZ szabvány szerint készült ajtószárny magassága 47 mm-rel alacsonyabb, mint a PL szabvány szerinti.

Az ajtó gyári lerövidítése a kilincs magasságát is ugyanennyivel csökkenti.

Ajtószárny típusa	Kilincs magassága a szabvány PL szerint (az ajtószárny alsó élétől mérve) [mm]
STILE keretes szerkezetű ajtók falcos ajtószárnyak	1107
STILE keretes szerkezetű ajtók falc nélküli ajtószárnyak	1110
Falcos lemezes ajtószárnyak	1110
Falc nélküli lemezes ajtószárnyak	1110
Fordított lemezes ajtószárny	1110
GRAF üvegezett ajtószárnyak	1131
FORTECA ajtószárny RC2 és RC3	1038
HERSE ajtószárny, HERSE AKUSTIC	1107
HERSE ajtószárny rúdzárral	1033
HERSE UNITED ajtószárny	1117
LEDA ajtószárny EI30, EI60	1115

VASALAT – ZÁRAK RETESZES-ZÁRNYELVES

(ezek ezüst színben vagy felár ellenében fekete színben elérhetőek)

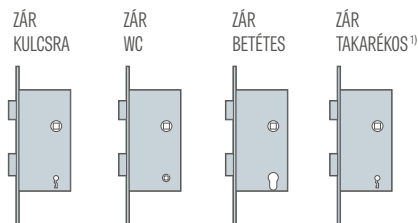

ZÁRAK TÁVOLSÁGAI:

- A mágneszárak távolsága a következő:
 - kulcs, WC: 90 mm
 - betét: 85 mm
 (érvényes a falc nélküli ajtószárnyakra mágneszárral, valamint a fordított ajtószárnyakra)
 - A retesz-zárnyelves zárak távolsága:
 - kulcs, WC, betét: 72 mm
 (érvényes a falcos ajtószárnyakra, valamint a falc nélküli ajtószárnyakra retesz-zárnyelves zárral (opcionális zár))
- A WC zárnál a blokkoló nyílás négyzet alakú, oldalhossza:
- PL szabvány: 4 mm
 - CZ szabvány: 6 mm

¹⁾ alkalmazott kulcsos zár, az ajtószárnyon kulcslyuk nélkül

ÜVEGEZÉS FORDÍTOTT ÉS FALC NÉLKÜLI AJTÓKBAN

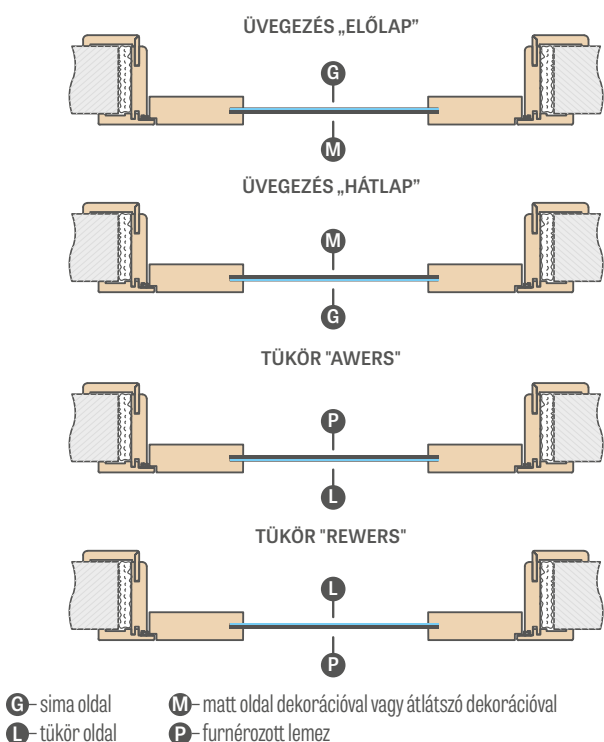

STANDARD ÜVEGEZÉS LÁTHATÓ ZSANÉRNÁL

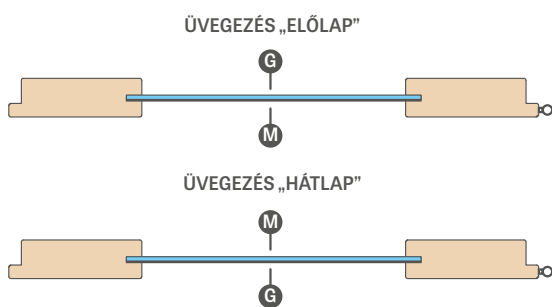

G – sima oldal **M** – matt oldal dekorációval vagy átlátszó dekorációval

AJTÓTOK RÖGZÍTÉSE FALC NÉLKÜLI AJTÓSZÁRNYAKHOZ

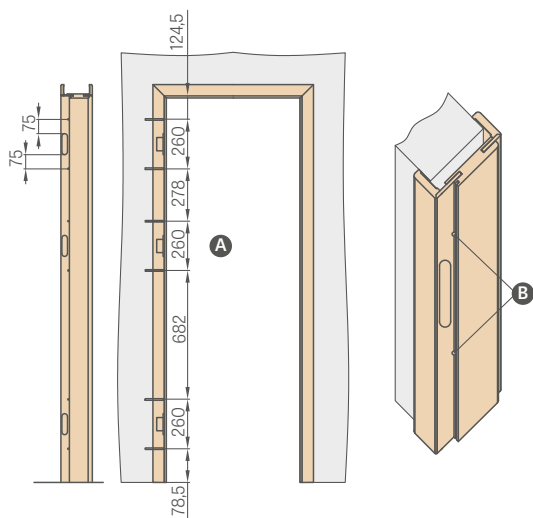

- A** Készítsen furatokat legalább 80 mm hosszú fémcsavarokhoz x Ø6 mm
B Az ajtótok szerelésekor a zsanérok oldalán a purhab mellett szerelési horgonyok használata is szükséges. A csavarok furatait a tömítés alatt kell elkészíteni úgy, hogy a tömítés felhelyezése elfedje azokat

AZ ÜVEGEZÉS ÁTLÁTSZÓSÁGÁNAK ILLUSZTRÁCIÓJA

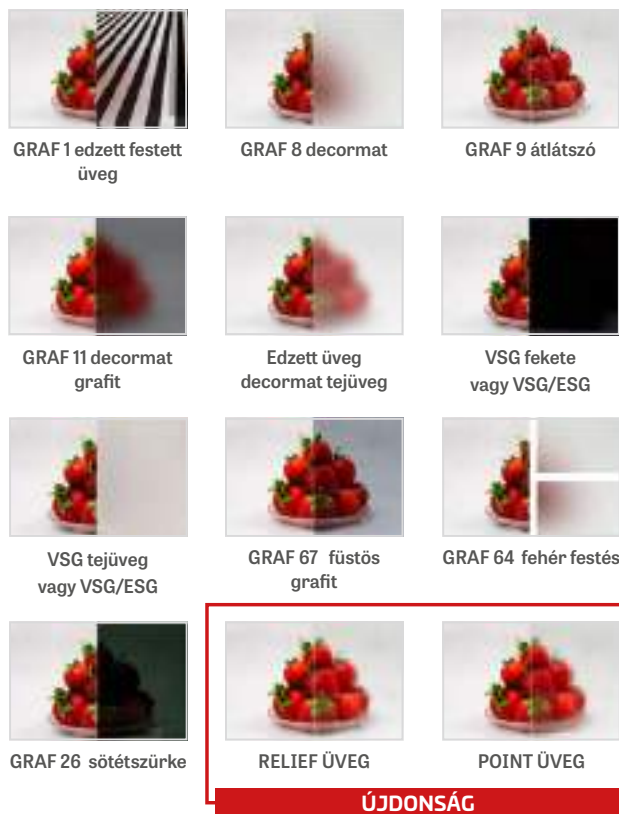

RAGASZTOTT VSG 221, 331, 441 TEJÜVEG ÉS FEKETE ÜVEG STILE keretes szerkezetű AJTÓKHOZ ÉS LEMEZELT AJTÓKHOZ



VASALAT BEZPRZYLGOWE ÉS FORDÍTOTT



KORONÁK ÉS PILASZTEREK

PEONIA 1 HAMUSZÜRKE ST CPL dekorban, CUBE PREMIUM klímccsel, dekoratív koronával és pilaszterekkel

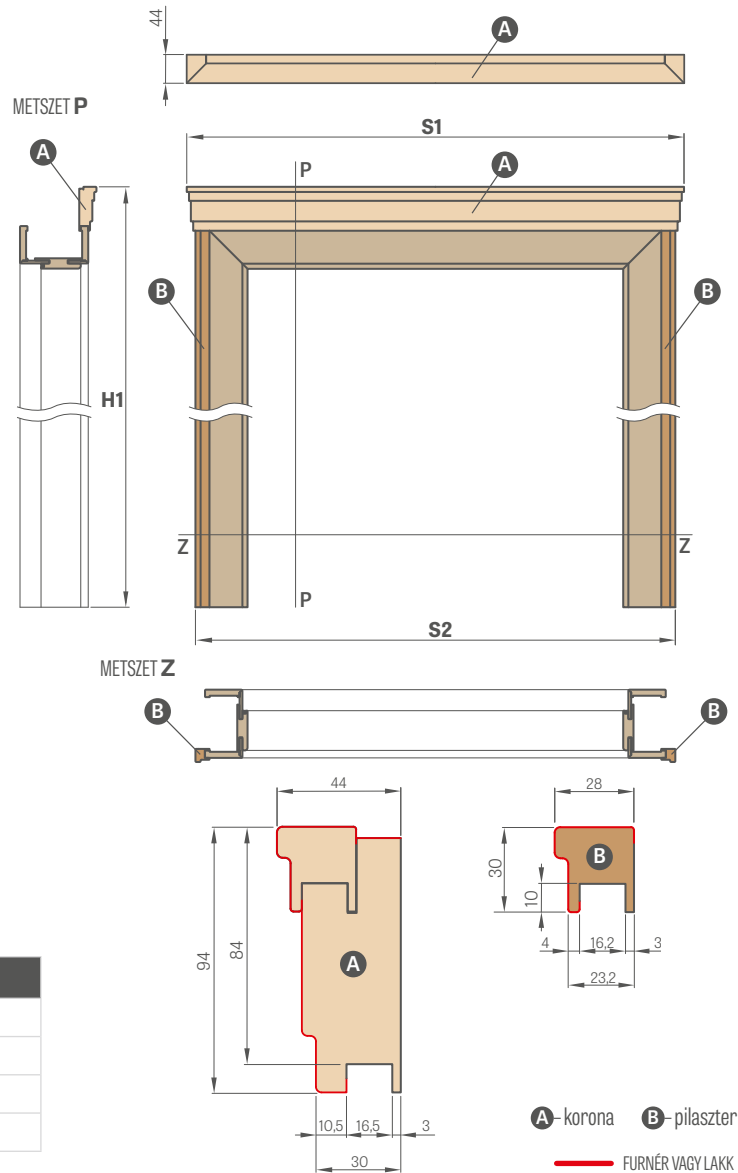

A SZETT ÁRA ¹⁾ (KORONA + PILASZTEREK)

GREKO

ST CPL és PREMIUM

CPL 0,2 és CPL 0,7

lakkozott

¹⁾ az ár egy oldalra vonatkozik; szabvány PL2112 - 15% felár

Kétszárnyú ajtóhoz szett - **30% felár**

Ajtószélesség	AJTÓTOK ÉS "ALAGÚT" TÍPUSÚ ÁLLÍTHATÓ PRZYLGOWY		AJTÓTOK ÉS "ALAGÚT" TÍPUSÚ ÁLLÍTHATÓ BEZPRZYLGOWY		ÁLLÍTHATÓ FORDÍTOTT AJTÓTOK	
	S1	S2	S1	S2	S1	S2
„60”	838 ²⁾ /878 ³⁾	788 ²⁾ /828 ³⁾	863 ²⁾ /903 ³⁾	813 ²⁾ /853 ³⁾	883 ⁴⁾ /926 ⁵⁾	833 ⁴⁾ /876 ⁵⁾
„70”	938 ²⁾ /978 ³⁾	888 ²⁾ /928 ³⁾	963 ²⁾ /1003 ³⁾	913 ²⁾ /953 ³⁾	983 ⁴⁾ /1026 ⁵⁾	933 ⁴⁾ /976 ⁵⁾
„80N”	-	-	1039 ²⁾ /1079 ³⁾	989 ²⁾ /1029 ³⁾	1058 ⁴⁾ /1100 ⁵⁾	1008 ⁴⁾ /1050 ⁵⁾
„80”	1038 ²⁾ /1078 ³⁾	988 ²⁾ /1028 ³⁾	1063 ²⁾ /1103 ³⁾	1013 ²⁾ /1053 ³⁾	1083 ⁴⁾ /1126 ⁵⁾	1033 ⁴⁾ /1076 ⁵⁾
„90”	1138 ²⁾ /1178 ³⁾	1088 ²⁾ /1128 ³⁾	1163 ²⁾ /1203 ³⁾	1113 ²⁾ /1153 ³⁾	1183 ⁴⁾ /1226 ⁵⁾	1133 ⁴⁾ /1176 ⁵⁾
„100”	1238 ²⁾ /1278 ³⁾	1188 ²⁾ /1228 ³⁾	1263 ²⁾ /1303 ³⁾	1213 ²⁾ /1253 ³⁾	1283 ⁴⁾ /1326 ⁵⁾	1233 ⁴⁾ /1276 ⁵⁾
„110”	1338 ²⁾ /1378 ³⁾	1288 ²⁾ /1328 ³⁾	1363 ²⁾ /1403 ³⁾	1313 ²⁾ /1353 ³⁾	1383 ⁴⁾ /1426 ⁵⁾	1333 ⁴⁾ /1376 ⁵⁾

²⁾ szegőléc 6 cm-es takaróléccel, ³⁾ szegőléc 8 cm-es takaróléccel, ⁴⁾ fordított takaróléc, ⁵⁾ állítható szegőléc RW

	H1					
	AJTÓTOK ÉS "ALAGÚT" TÍPUSÚ ÁLLÍTHATÓ PRZYLGOWY		AJTÓTOK ÉS "ALAGÚT" TÍPUSÚ ÁLLÍTHATÓ BEZPRZYLGOWY		ÁLLÍTHATÓ FORDÍTOTT AJTÓTOK	
	szegőléc 6 cm-es takaróléccel	szegőléc 8 cm-es takaróléccel	szegőléc 6 cm-es takaróléccel	szegőléc 8 cm-es takaróléccel	fordított takaróléc	állítható szegőléc
szabvány PL	2174	2194	2187	2207	2207	2229
szabvány PL 2112	2256	2276	2269	2289	-	-

FIGYELEM: A készlet (korona + pilaszterek) kiválasztása állítható, falcos, falc nélküli vagy fordított ajtótokhoz az ajtótok munkatartományának csökkenését eredményezi 3 mm-rel (egyoldalas alkalmazás esetén) vagy 6 mm-rel (kétoldalas alkalmazás esetén). Példa: 140 mm vastag fal esetén egyoldalas készletnél úgy kell számolni, hogy az 143 mm, kétoldalasnál pedig 146 mm, és a megfelelő fal takarási tartományt kell kiválasztani a táblázatból a falcos (186. oldal), falc nélküli (184. oldal) vagy fordított (183. oldal) ajtótokhoz.

AJTÓTOK-SZÉLESÍTŐ PANELEK

FALRA SZERELHETŐ

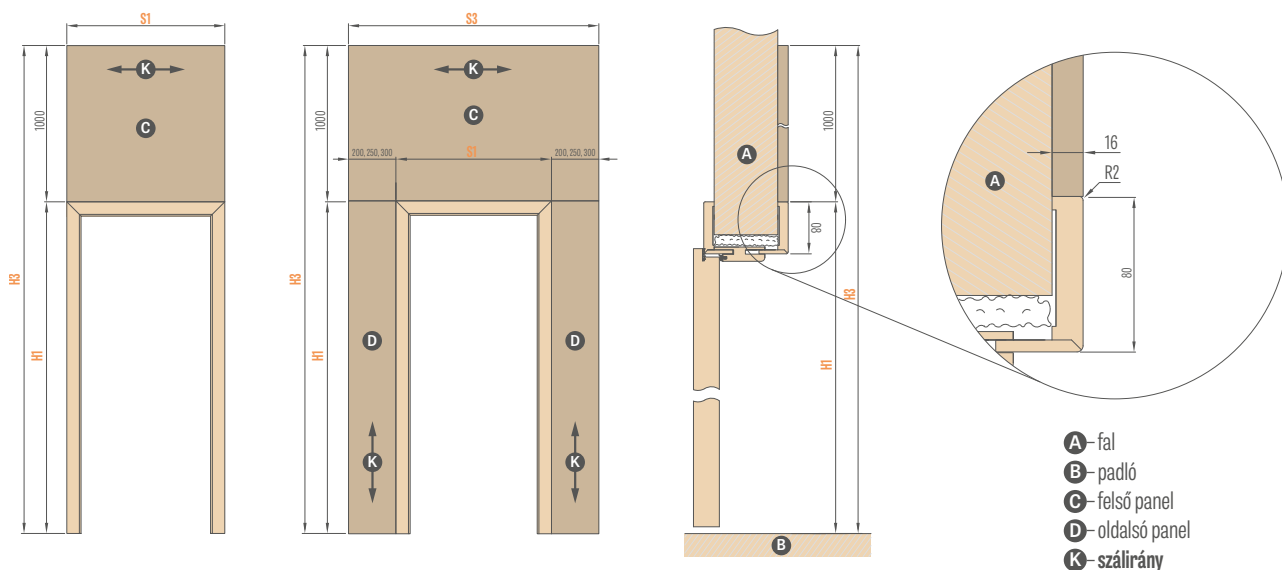

A felső panel száliránya vízszintes, az oldalsó paneleké függőleges (mint az ajtótok takaróleceinél).
A panelek csak 8 cm széles takarólecezők érhetők el.

BELTÉRI AJTÓK ^{1) 3)}				
Ajtótok típusa	H1	H3	Szélesség	S1
Állítható ajtótok falcos	2109	3109	„60”	786
			„70”	886
			„80”	986
			„90”	1086
			„100”	1186
Állítható ajtótok falc nélküli	2122	3122	„60”	811
			„70”	911
			„80N”	987
			„80”	1011
			„90”	1111
Fordított ajtótok (az ajtószárnyal egy síkban lévő oldal)	2122	3122	„60”	791
			„70”	891
			„80N”	966
			„80”	991
			„90”	1091
Fordított ajtótok	2144	3144	„60”	834
			„70”	934
			„80N”	1010
			„80”	1034
			„90”	1134
			„100”	1234
			„110”	1334

FELSŐ PANEL (1000 x S1)¹⁾

BEJÁRATI AJTÓK ³⁾ (a panelek a lépcsőház felőli oldalon, az ajtó befelé nyílik)										
Ajtótok típusa	H1	H3	Szélesség	S1	S3					
Állítható ajtótok HERSE	2109	3109	„80”	986	1186	1236	1286	1386	1486	1586
			„90E”	1090	1290	1340	1390	1490	1590	1690
			„100”	1186	1386	1436	1486	1586	1686	1786
			„80N”	1012	1212	1262	1312	1412	1512	1612
Fix ajtótok HERSE „klipsz”	2142	3142	„80”	1052	1252	1302	1352	1452	1552	1652
			„90E”	1156	1356	1406	1456	1556	1656	1756
			„100”	1252	1452	1502	1552	1652	1762	1852
FIX AJTÓTOK FORTECA „klipsz”	2147	3147	„80N”	1012	1212	1262	1312	1412	1512	1612
			„80”	1056	1256	1306	1356	1456	1556	1656
			„90E”	1156	1356	1406	1456	1556	1656	1756
			„100”	1256	1456	1506	1556	1656	1756	1856
Fix ajtótok állítással FORTECA (a beépítés felőli oldalról)	2136	3136	„80N”	990	1190	1240	1290	1390	1490	1590
			„80”	1034	1234	1284	1334	1434	1534	1634
			„90E”	1134	1334	1384	1434	1534	1634	1734
Fix ajtótok LEDA „klipsz”	2147	3147	„80”	1085	1285	1335	1385	1485	1585	1685
			„90E”	1185	1385	1435	1485	1585	1685	1785
			„100”	1285	1485	1535	1585	1685	1785	1885
Fix ajtótok állítással LEDA (a beépítés felőli oldalról)	2136	3136	„80”	1063	1263	1313	1363	1463	1563	1663
			„90E”	1163	1363	1413	1463	1563	1663	1763
			„100”	1263	1463	1513	1563	1663	1763	1863

PANEL 200	PANEL 250	PANEL 300	2x PANEL 200	2x PANEL 250	2x PANEL 300
EGYOLDALAS OLDALSÓ PANEL			KÉTOLDALAS OLDALSÓ PANEL		

AJTÓTOK-SZÉLESÍTŐ PANELEK²⁾ – ár m²-re
GREKO
CPL0,2, ST CPL és PREMIUM
LAKKOZOTT UV

¹⁾ beltéri ajtótokokhoz kizárólag felső panelek érhetők el

²⁾ a panelek mind a négy élén a panel felületéhez hasonló színű élzárás található. A felületet a fenti táblázatok alapján számoljuk ki.

³⁾ a panelek kizárólag 8 cm-es takaróleccel rendelkező ajtótok megoldásokhoz érhetők el

EGYOLDALASAN INTEGRÁLT BŐVÍTŐ PANELEK

CSATOS VAGY MOZGÓ szegőléc HELYETT SZERELHETŐ

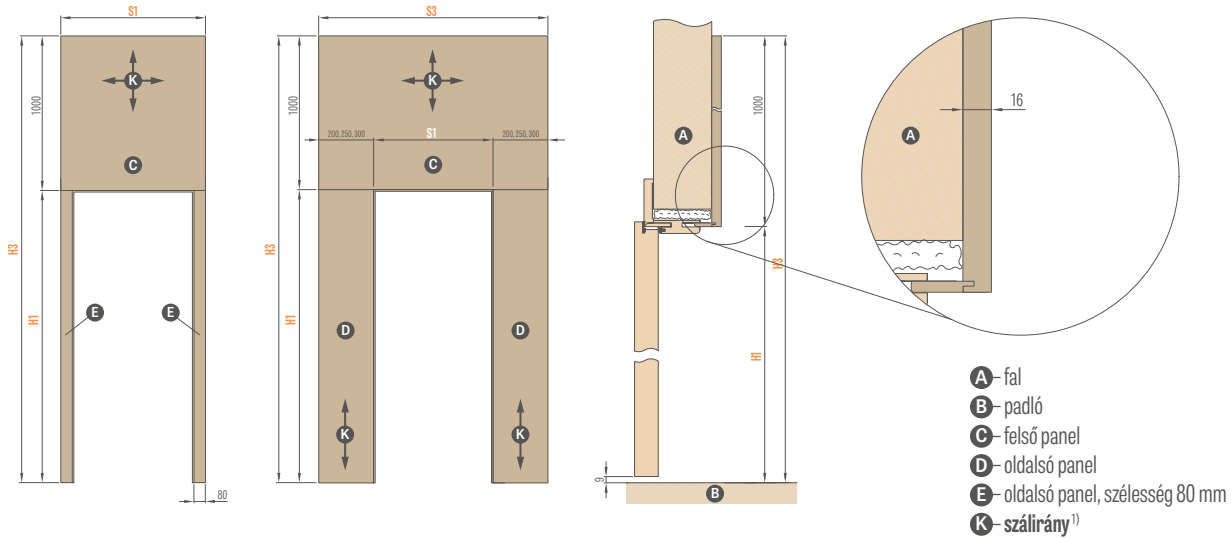

BELTÉRI AJTÓK ²⁾				
Ajtók típusa	H1	H3	Szélesség	S1
Állítható ajtók falcos (az állítható szegőléc oldaláról)	2029	3029	„60°	786
			„70°	886
			„80°	986
			„90°	1086
			„100°	1186
			„110°	1286
Állítható ajtók falc nélküli (az állítható szegőléc oldaláról)	2042	3042	„60°	811
			„70°	911
			„80°	1011
			„90°	1111
			„100°	1211
			„110°	1311
Fordított ajtók (az állítható szegőléc oldaláról)	2064	3064	„60°	834
			„70°	934
			„80°	1034
			„90°	1134
			„100°	1234
			„110°	1334
FELSŐ PANEL (1000 x S1) ¹⁾				

BEJÁRATI AJTÓK (panelék a lépcsőház felőli oldalon, befelé nyíló ajtók esetén)											
Ajtók típusa	H1	H3	Szélesség	S1	S3						
Állítható ajtók HERSE (az állítható szegőléc oldaláról)	2029	3029	„80°	986	1106	1156	1206	1226	1326	1426	
			„90°E	1090	1210	1260	1310	1330	1430	1530	
			„100°	1186	1306	1356	1406	1426	1526	1626	
			„80°N	1012	1132	1182	1232	1252	1352	1452	
Fix ajtók HERSE „klipsz”	2062	3062	„80°	1052	1172	1222	1272	1292	1392	1492	
			„90°E	1156	1276	1326	1376	1396	1496	1596	
			„100°	1252	1372	1422	1472	1492	1592	1692	
Fix ajtók FORTECA „klipsz”	2068	3068	„80°	1012	1132	1182	1232	1252	1352	1452	
			„80°	1056	1176	1226	1276	1296	1396	1496	
			„90°E	1156	1276	1326	1376	1396	1496	1596	
Fix ajtók állítható kivitelben FORTECA (a beépítés felőli oldalról)	2057	3057	„80°N	990	1110	1160	1210	1230	1330	1430	
			„80°	1034	1154	1204	1254	1274	1374	1474	
			„90°E	1134	1254	1304	1354	1374	1474	1574	
Fix ajtók LEDA „klipsz”	2068	3068	„100°	1234	1354	1404	1454	1474	1574	1674	
			„80°	1085	1205	1255	1305	1325	1425	1525	
			„90°E	1185	1305	1355	1405	1425	1525	1625	
			„100°	1285	1405	1455	1505	1525	1625	1725	
Fix ajtók állítással LEDA (a beépítés felőli oldalról)	2057	3057	„110° ⁴⁾	1385 ⁴⁾	1505 ⁴⁾	1555 ⁴⁾	1605 ⁴⁾	1625 ⁴⁾	1725 ⁴⁾	1825 ⁴⁾	
			„80°	1063	1183	1233	1283	1303	1403	1503	
			„90°E	1163	1283	1333	1383	1403	1503	1603	
			„100°	1263	1383	1433	1483	1503	1603	1703	
			„110° ⁴⁾	1363 ⁴⁾	1483 ⁴⁾	1533 ⁴⁾	1583 ⁴⁾	1603 ⁴⁾	1703 ⁴⁾	1803 ⁴⁾	
			PANEL 200	PANEL 250	PANEL 300	2x PANEL 200	2x PANEL 250	2x PANEL 300			
			EGYOLDALAS OLDALSÓ PANEL			KÉTOLDALAS OLDALSÓ PANEL					

AJTÓTOK-SZÉLESÍTŐ PANELEK ³⁾ – ár m ² -re
GREKO
CPL0,2, ST CPL és PREMIUM
LAKKOZOTT UV

¹⁾ A felső panel száliránya S1 ≤ 1050 mm szélességig lehet vízszintes vagy függőleges, felett S1 > 1050 mm esetén csak vízszintes irányban

²⁾ beltéri ajtótokokhoz csak felső panelek érhetők el

³⁾ a panelek mind a négy élén a panel felületéhez hasonló színű élzárás található. A felületet a fenti táblázatok alapján számoljuk ki.

⁴⁾ csak a LEDA ajtókra vonatkozik

TOLÓAJTÓ-RENDSZEREK

FAL ELŐTTI

FAL ELŐTT FUTÓ TOLÓAJTÓ-RENDSZER:

EGYSZÁRNYÚ SP1Nz (zárral)	
EGYSZÁRNYÚ SP1Nb (zár nélkül)	
KÉTSZÁRNYÚ SP2N	

Az ár tartalmazza:

Alumínium sínt takaróléccel és ütközővel, az ajtószárny színében, a következő hosszúságban:

- 230 cm „110” ajtószárnyhoz⁴⁾
- 210 cm „100” ajtószárnyhoz
- 200 cm „90” ajtószárnyhoz
- 180 cm „80” ajtószárnyhoz
- 150 cm „70” vagy „60” ajtószárnyhoz

ELÉRHETŐ FAL ELŐTT FUTÓ TOLÓAJTÓ-RENDSZER KONFIGURÁCIÓK:

- sín takaróléccel és ütköző tömítéssel (csak SP1Nz és SP1Nb)
- sín takaróléccel és "alagút" típusú ajtótok (csak SP2N)
- sín takaróléccel és ütközővel + "alagút" típusú ajtótok (csak SP1Nz és SP1Nb)
- sín takaróléccel és ütköző tömítéssel + "alagút" típusú ajtótok (csak SP1Nz és SP1Nb)

A FAL ELŐTT FUTÓ TOLÓAJTÓ-RENDSZER SP1N ÉS SP2N KIVÁLASZTOTT AJTÓSZÁRNYAKKAL SZINTÉN ELÉRHETŐ A SZABVÁNY PL2112 SZERINT

FELÁRAS EXTRÁK

"Alagút" típusú állítható ajtótok

az állítható AJTÓTOK árában

kampós zár vasalattal²⁾

csak EGYSZÁRNYÚ rendszerhez választható

ovális, téglalap vagy kerek fogantyú

színek: fényes króm, matt króm, fényes sárgaréz, matt fekete; a fogantyúkészlet két darabból áll

szinkronmozgató

két ajtószárny egyidejű nyitása vagy zárása csak egy szárny mozgatásával – csak SP2N esetén

koronák és pilaszterek

fékes önbehúzó³⁾

az ajtószárny automatikus lassítása a záródás végső fázisában csak SP1Nz és SP1Nb esetén

szabvány 2112

felár a 2112 szabvány szerinti ajtószárny és "alagút" esetén

+ 15%

KERÉK, OVÁLIS, TÉGLALAP AJKAGYÚ TOLÓAJTÓ KAGYLÓK¹⁾

fényes króm, kefélt króm, fényes sárgaréz, matt fekete



Nincs lehetőség alsó szellőzőnyílás kialakítására a fal előtt futó tolóajtó-rendszerhez való falc nélküli ajtószárny esetén.

A takarólemez belülről nincs fóliázva vagy lakkozva.

KAMPÓS ZÁRAK

KULCSRA

fényes króm, kefélt króm, fényes sárgaréz, fekete matt

A kulcs csak ezüst színben elérhető

A kampós zár kulcsra két kiválasztott tolóajtó kagylót tartalmaz



¹⁾ a BALDUR 8 modellnél az ovális és a szögletes tolóajtó kagyló ráfut a marásra

²⁾ FIGYELEM: az ovális tolóajtó kagyló magassága a kulcs / fürdőszoba változatnál eltérő: kulcs: 1006 mm, WC opció: 1015 mm (a méret az ajtószárny alsó élétől mérve)

³⁾ csak egyoldalúan alkalmazható

⁴⁾ csak a „110” szélességben elérhető ajtók modellekhez

FAL ELŐTT FUTÓ TOLÓAJTÓ-RENDSZER

AJTÓTOKKAL BEÉPÍTVE

SP1Nz vagy SP1Nb (balos, elülső változat)

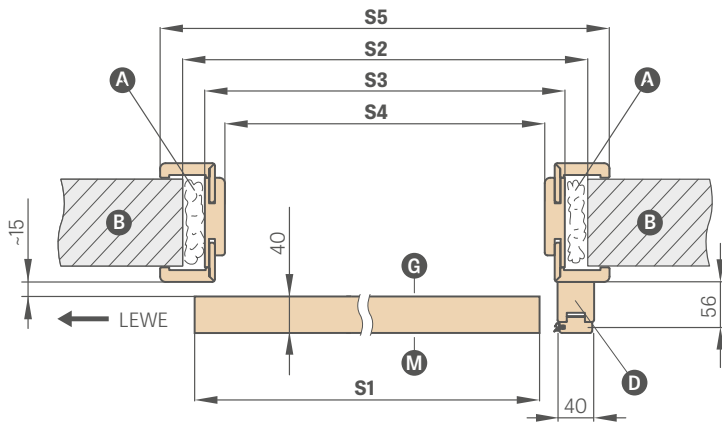

SP2N (elülső változat)

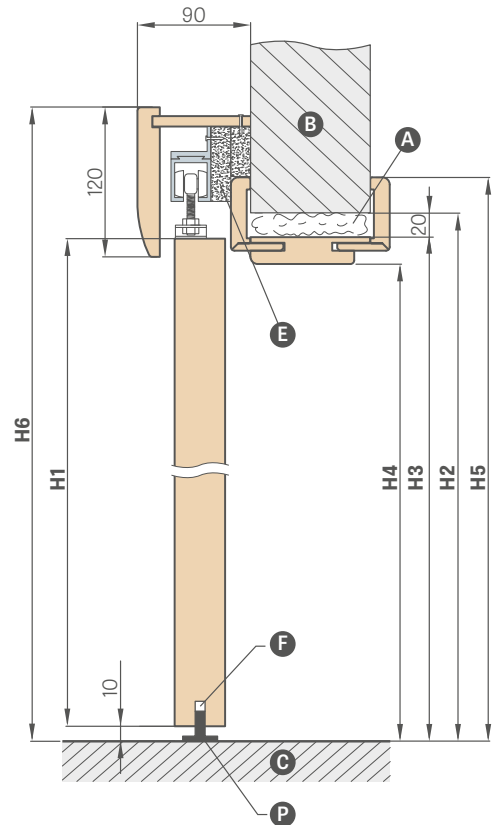
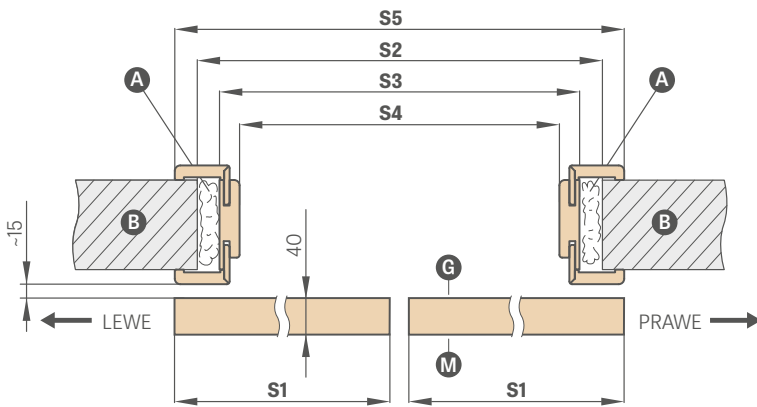

- A - purhab
- B - fal
- C - padló
- D - ütközőgerenda (irányított a szabvány PL2112 szerint)
- E - távtartó lécek
- F - marás a vezetősínhez
- G - az üveg sima oldala
- P - padlóvezető sín
- M - az üveg matt oldala

FAL ELŐTT FUTÓ TOLÓAJTÓ-RENDSZER ajtótokkal BEÉPÍTVE

		EGYSZÁRNYÚ AJTÓK					KÉTSZÁRNYÚ AJTÓK				
		,60"	,70"	,80"	,90"	,100"	,60" x 2	,70" x 2	,80" x 2	,90" x 2	,100" x 2
S1	Szárny szélessége	644	744	844	944	1044	1288	1488	1688	1888	2088
S2	A falnyílás szélessége	688	788	888	988	1088	1288	1488	1688	1888	2088
S3	Az ajtótok külső szélessége	648	748	848	948	1048	1248	1448	1648	1848	2048
S4	Az ajtótok belső szélessége	604	704	804	904	1004	1204	1404	1604	1804	2004
S4	A falnyílás szélessége SPN BEÉPÍTÉS NÉLKÜL	604	704	804	904	1004	1204	1404	1604	1804	2004
S5	Az ajtótok takarása takaróléc 6 cm / takaróléc 8 cm	746 / 786	846 / 886	946 / 986	1046 / 1086	1146 / 1186	1346 / 1386	1546 / 1586	1746 / 1786	1946 / 1986	2146 / nincs
H1	Az ajtószárny magassága	2030 (2112) ¹⁾									
H2	A falnyílás magassága	2060 (2142) ¹⁾									
H2	A falnyílás magassága SPN beépítés nélkül	2020 (2102) ¹⁾									
H3	Az ajtótok külső magassága	2040 (2122) ¹⁾									
H4	Az ajtótok belső magassága	2018 (2100) ¹⁾									
H5	Az ajtótok takarásának magassága takaróléc 6 cm / takaróléc 8 cm	2089 / 2109 (2171 / 2191) ¹⁾									2089 / nincs (2171 / 2191) ¹⁾
H6	A rendszer teljes magassága	2142 (2224) ¹⁾									

¹⁾ szabvány PL2112

FAL ELŐTT FUTÓ TOLÓAJTÓ-RENDSZER

LOFT STANDARD típus



BALDUR 7 ajtószárny FEHÉR TITÁN UV dekorban, fekete téglalap alakú pochwyt-tal, INDUSTRIAL ajtófogantyúval

A LOFT STANDARD egyajtós tolóajtó rendszer minden olyan ajtószárnyal elérhető, amely a SP1N fal előtt futó tolóajtó rendszerben is megtalálható.

A LOFT STANDARD kétszárnyú tolóajtó rendszer két egyajtós rendszerből és egy sínösszekötő elemből áll.

A LOFT STANDARD kétszárnyú rendszerét 2 x egyajtós rendszer + sínösszekötő elemként számoljuk. Három ajtófogantyú közül lehet választani: INDUSTRIAL, RETRO és ART (161. oldal).

LOFT STANDARD típusú tolóajtó rendszer

ovális, téglalap vagy kerek pochwyt³⁾

egyszeres önbehúzó⁵⁾

„100”-as ajtószárny

sínösszekötő elem (lehetővé teszi a LOFT rendszer használatát kétszárnyú rendszerben)

2112 szabvány – felár a 2112 szabvány szerinti ajtószárnyhoz

+ 15%

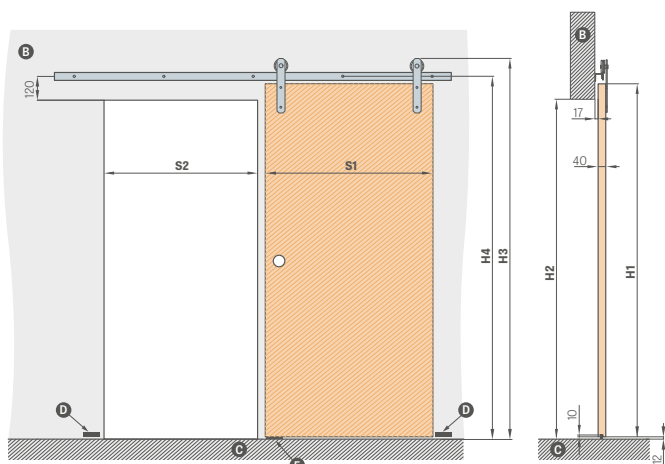

	„60”	„70”	„80”	„90”	„100”	
S1	ajtószárny szélessége	644	744	844	944	1044
S2	falnyílás szélessége ¹⁾	574	674	774	874	974
H1	ajtószárny magassága	2030 (2112) ⁴⁾				
H2	falnyílás magassága	1962 (2044) ⁴⁾				
H3	a rendszer teljes magassága	2170 (2252) ⁴⁾				
H4	a futósín szerelési furatainak magassága	2082 (2164) ⁴⁾				

EGYAJTÓS RENDSZERHEZ TARTOZÓ VEZETŐSÍN HOSSZA:

– 200 cm a „60”, „70”, „80” ajtószárnyhoz

– 250 cm a „90”, „100” ajtószárnyhoz

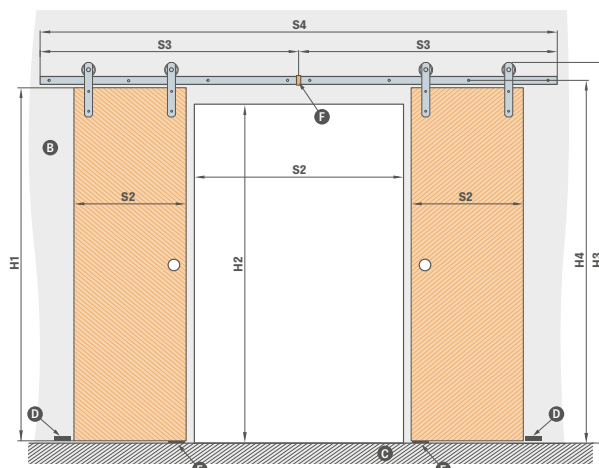

	„120”	„140”	„160”	„180”	„200”	
S1	ajtószárny szélessége	2 x 644	2 x 744	2 x 844	2 x 944	2 x 1044
S2	falnyílás szélessége ¹⁾	1202	1402	1602	1802	2002
S3	vezetősín szélessége	2000	2000	2000	2500	2500
S4	a vezetősín teljes szélessége ²⁾	4000	4000	4000	5000	5000
H1	ajtószárny magassága	2030 (2112) ⁴⁾				
H2	falnyílás magassága	1962 (2044) ⁴⁾				
H3	a rendszer teljes magassága	2170 (2252) ⁴⁾				
H4	a futósín szerelési furatainak magassága	2082 (2164) ⁴⁾				

B – fal **C** – padló **D** – falra szerelhető ütköző

E – vezető **F** – vezetősín összekötő²⁾

¹⁾ zárt állapotban az ajtószárny oldalanként 35 mm-t fed át

²⁾ a kétszárnyú rendszer vezetősíjje két, összekötővel összekapcsolt sínből áll

³⁾ a BALDUR 8 modellnél az ovális és a szögletes pochwyt ráfut a marásra

⁴⁾ szabvány PL2112

⁵⁾ egyoldalúan használható egyajtós rendszerhez, kétoldalúan kétszárnyú rendszerhez

FAL ELŐTT FUTÓ TOLÓAJTÓ-RENDSZER

LOFT típus



LOFT ajtószárny TÖLGY ST CPL dekorban, kerek pochwyty-tal, RETRO ajtófogantyúval

A LOFT típusú fal előtt futó tolóajtó rendszer fekete színben és LOFT típusú teljes ajtószárnyal kapható. A LOFT típusú ajtószárny alaptól „méhsejt” stabilizáló betéttel, felár ellenében teljes lemezes kitöltéssel rendelhető. Az ajtószárny élkialakítása falc nélküli technológiával készül. A rendszer készre kialakított nyílásba való beépítésre szolgál, nincs elérhető „alagút”.

A komplett rendszer tartalmazza: LOFT tolóajtó rendszer + LOFT ajtószárny + pochwyty + önbehúzó egy- vagy kétoldalas kivitelben.

A LOFT kétszárnyú rendszert 2 x egyajtós rendszer + sínösszekötő elemként számoljuk. Három ajtófogantyú közül lehet választani: INDUSTRIAL, RETRO és ART.

LOFT típusú tolóajtó rendszer

ovális, téglalap vagy kerek pochwyty

kitöltés teljes lemezzel

„100”-as ajtószárny

fém hüvelyek, kerek és szögletes (4 db), felület: fekete matt

egyszeres önbehúzó³⁾

sínösszekötő elem (lehetővé teszi a LOFT rendszer használatát kétszárnyú rendszerben)

az ajtólap élének fekete kivitele

PREMIUM / CPL	CPL 0,2	lakkozott UV
---------------	---------	--------------

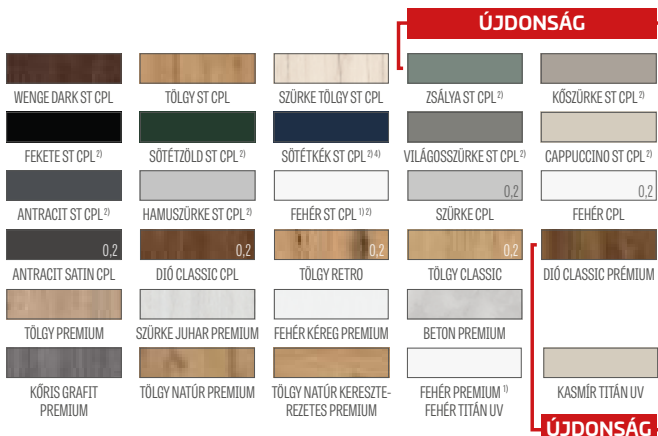

¹⁾ sima fehér fólia, amely festett felületet imitál

²⁾ speciális AntiFinger bevonat **ÚJDONSÁG** amely csökkenti a szennyeződések és az ujjlenyomatok nyomait

³⁾ egyszárnyú rendszer esetén egyoldalon, kétszárnyú rendszer esetén kétoldalon alkalmazva

⁴⁾ a készlet erejéig

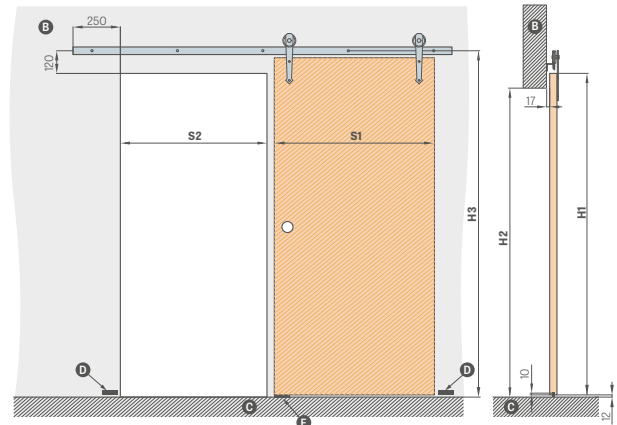

	„60”	„70”	„80”	„90”	„100”	
S1	ajtószárny szélessége	644	744	844	944	1044
S2	falnyílás szélessége	574	674	774	874	974
H1	ajtószárny magassága	2150	2150	2150	2150	2150
H2	falnyílás magassága	2082	2082	2082	2082	2082
H3	a futósín szerelési furatainak magassága	2202	2202	2202	2202	2202

B – fal C – padló D – falra szerelhető ütköző E – vezető

KERÉK, OVÁLIS ÉS TÉGLALAP ALAKÚ FÉM POCHWYT-OK

fényes króm, kefélt króm, fényes sárgaréz, matt fekete



VEZETŐSÍN HOSSZA:

– 200 cm a „60”, „70”, „80” ajtószárnyhoz
– 250 cm a „90”, „100” ajtószárnyhoz

AJTÓFOGANTYÚK



AJTÓSZÁRNY ÉLKIALAKÍTÁSA FEKETE SIMA

AJTÓSZÁRNY ÉLKIALAKÍTÁSA FEKETE KERESZTIRÁNYÚ

FAL ELŐTT FUTÓ TOLÓAJTÓ-RENDSZER

MAGIC típus



MAGIC ajtószárny TÖLGY PREMIUM dekorral, ovális fogantyúval

A fal előtt futó tolóajtó rendszer MAGIC típus kizárólag teljes MAGIC ajtószárnyal együtt érhető el. A MAGIC típusú ajtószárny alapértelmezetten „méhsejt” stabilizáló betéttel, vagy felár ellenében teljes lemezes kitöltéssel készül. Az ajtószárny tok nélküli élkialakítással rendelkezik. A rendszer készre kialakított nyílásba való beépítésre szolgál, nincs elérhető "alagút".

A komplett rendszer tartalmazza: MAGIC tolóajtó rendszer + MAGIC ajtószárny + fogantyú. A rendszer csak komplett szettben érhető el (rendszer + ajtószárny).

MAGIC tolóajtó rendszer

ovális, téglalap vagy kerek pochwyty

kitöltés teljes lemezzel

„100”-as ajtószárny

fém hüvelyek, kerek és szögletes (4 db); kivitel: fényes króm, szálciszolt króm, fekete matt

az ajtólap élének fekete kivitele

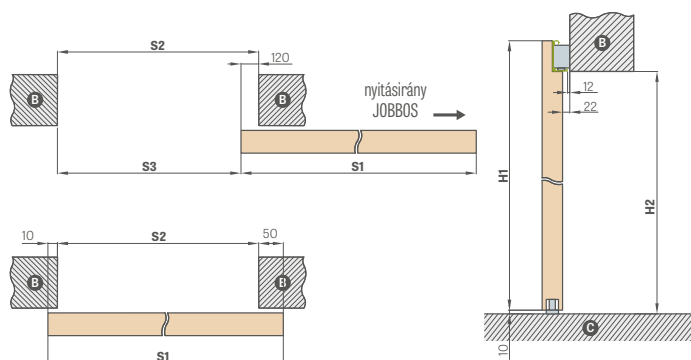

FAL ELŐTT FUTÓ TOLÓAJTÓ-RENDSZER MAGIC

	„60”	„70”	„80”	„90”	„100”	
S1	Szárny szélessége	644	744	844	944	1044
S2	A falnyílás szélessége	584	684	784	884	984
S3	Átjárónyílás mérete	464	564	664	764	864
H1	Az ajtószárny magassága	2150	2150	2150	2150	2150
H2	A falnyílás magassága	2100	2100	2100	2100	2100

B - fal C - padló

MAGIC ajtószárny		
PREMIUM / CPL	CPL 0,2	lakkozott UV

ÚJDONSÁG

WENGE DARK ST CPL	TÖLGY ST CPL	SZÜRKE TÖLGY ST CPL	ZSÁLYA ST CPL ¹⁾	KŐSZÜRKE ST CPL ²⁾
FEKETE ST CPL ³⁾	SÓTÉZÖLD ST CPL ³⁾	SÓTÉTKÉK ST CPL ³⁾	VILÁGOSSZÜRKE ST CPL ³⁾	CAPPUCCINO ST CPL ³⁾
ANTRACIT ST CPL ³⁾	HAMUSZÜRKE ST CPL ³⁾	FEHÉR ST CPL ¹⁾	SZÜRKE CPL 0,2	FEHÉR CPL 0,2
ANTRACIT SATIN CPL 0,2	DIÓ CLASSIC CPL 0,2	TÖLGY RETRO 0,2	TÖLGY CLASSIC 0,2	DIÓ CLASSIC PRÉMIUM
TÖLGY PREMIUM	SZÜRKE JUHAR PREMIUM	FEHÉR KÉREG PREMIUM	BETON PREMIUM	
KÓRIS GRAFIT PREMIUM	TÖLGY NATÚR PREMIUM	TÖLGY NATÚR KERESZTE-REZETES PREMIUM	FEHÉR PREMIUM ¹⁾ FEHÉR TITÁN UV	KASMÍR TITÁN UV

ÚJDONSÁG

KERÉK, OVÁLIS ÉS TÉGLALAP ALAKÚ FÉM POCHWYT-OK

fényes króm, kefélt króm, fényes sárgaréz, matt fekete



AJTÓSZÁRNY ÉLKIALAKÍTÁSA FEKETE SIMA



AJTÓSZÁRNY ÉLKIALAKÍTÁSA FEKETE KERESZTRÁNYÚ

¹⁾ sima fehér fólia, amely festett felületet imitál

²⁾ speciális AntiFinger bevonat **ÚJDONSÁG** amely csökkenti a szennyeződések és az ujjlenyomatok nyomait

³⁾ a készlet erejéig

FAL ELŐTT FUTÓ TOLÓAJTÓ-RENDSZER

GRAF ÜVEGAJTÓK



SYSTEM GRAF 61

Üveges ajtókhöz való tolóajtó rendszer, eloxált alumínium takaróval ezüst színben vagy porszórt fekete matt festéssel.

Ez a rendszer komplett, és kérésre kialakított nyílásba szerelhető, mivel nincs elérhető "alagút". A rendszerhez minden GRAF üveglap elérhető a 68-71. oldalon, valamint a www.erkado.pl weboldalon és a B2B panelen.

A komplett rendszer tartalmazza: SYSTEM GRAF tolóajtó rendszer + SYSTEM GRAF üveglap + fogantyú + egoldali önbehúzó

ÜVEGAJTÓK TOLÓAJTÓ-RENDSZERE

- ezüst anód
- fekete matt

üveglap:

SYSTEM GRAF 8

SYSTEM GRAF 9

SYSTEM GRAF 11, 32, 33, 35, 36, 38, 39, 61, 62

SYSTEM GRAF 65 VSG/ESG fekete átlátszatlan üveg

SYSTEM GRAF 66 VSG/ESG tejüveg

kétoldalas, kerek rozsdamentes acél fogantyú

kétoldalas, kerek rozsdamentes acél fogantyú fekete matt kivitelben

kétoldalas, kerek eloxált alumínium fogantyú inox színben vagy fekete matt (porszórt festéssel)

felár a „90”-es üveglaphoz

önbehúzó

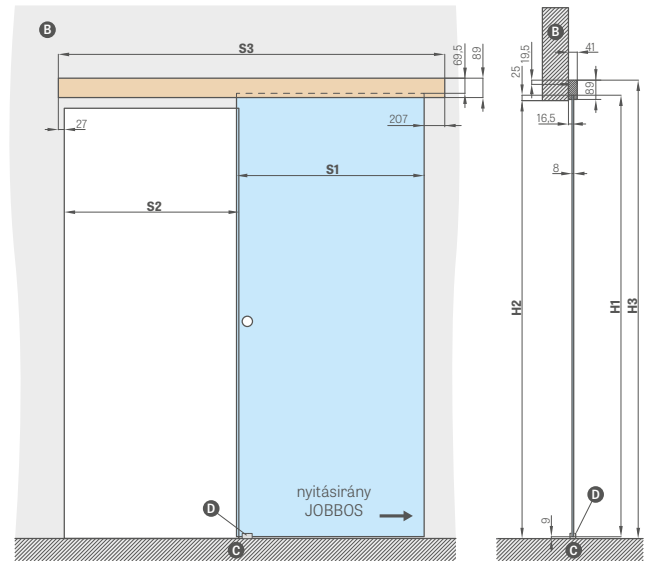

B - fal **C** - padló **D** - vezető

FAL ELŐTT FUTÓ ÜVEGAJTÓ-TOLÓRENDSZER

		„60”	„70”	„80”	„90”
S1	Szárny szélessége	662	762	862	962
S2	A falnyílás szélessége	602	702	802	902
S3	A vezetősín hossza	1500	1500	1800	2000
H1	Az ajtószárny magassága	2036			
H2	A falnyílás magassága	max. 2020			
H3	A rendszer teljes magassága	2114			

FOGANTYÚ



rozsdamentes acél, fekete matt
(külső átmérő 54 mm)







eloxált alumínium inox, fekete matt
porszórt festéssel
(külső átmérő 65 mm)

TOLÓAJTÓ-RENDSZEREK

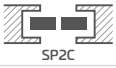
FALBAN FUTÓ

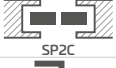
Az ERKADO kínálatában a következő FALBAN FUTÓ rendszerek találhatók:

ALAP "ALAGÚT" BEÉPÍTÉS		GREKO / PREMIUM / ST CPL	LAKKOZOTT UV
SP1C.100		egy szárnyú falban futó tolóajtó rendszer 100-as kazettához csak STILE keretes szerkezetű ajtószárnyakhoz, lakkozott ajtószárnyakhoz, és az ALTAMURA 1 modellhez, UNO PREMIUM	
SP2C.100		kétszárnyú falban futó tolóajtó rendszer 100-as kazettához csak STILE keretes szerkezetű ajtószárnyakhoz és az ALTAMURA 1 modellhez, UNO PREMIUM	
SP1C.125		egy szárnyú falban futó tolóajtó rendszer 125-ös kazettához	-
SP2C.125		kétszárnyú falban futó tolóajtó rendszer 125-ös kazettához	-
ZN1		egyoldalas alap falbeépítés kiegészítésként az SP1C.100 vagy SP1C.125 rendszerhez	az ár a Tartománytól függ (következő oldal)
ZN2		egyoldalas alap falbeépítés kiegészítésként az SP2C.100 vagy SP2C.125 rendszerhez	az ár a Tartománytól függ (következő oldal) + 30 %

A rendszerek nem elérhetők CPL0,2 és CPL0,7 laminátban

$$\text{TOLÓAJTÓ-RENDSZER ÁRA} = \text{AJTÓSZÁRNY ÁRA} + \text{ALUMÍNIUM KAZETTA ÁRA} + \text{ALAP "ALAGÚT" BEÉPÍTÉS ÁRA} + \text{OPCIONÁLISAN ZN1 VAGY ZN2 BEÉPÍTÉS ÁRA}$$

Az egy- vagy kétszárnyú falban futó tolóajtó rendszer alapfelszereltsége a következő elemekből áll:

- alumínium kazetta [LEON] SP1 – egy szárnyú rendszerhez tartozó kazetta ára
- alumínium kazetta [LEON] SP2 – kétszárnyú rendszerhez tartozó kazetta ára
- falc nélküli ajtószárny / két falc nélküli ajtószárny – standard ajtószárny ára / két ajtószárny ára
- alap "alagút" beépítés (lásd a fenti táblázatot)
- ZN1 vagy ZN2 "alagút" beépítés – lásd a táblázatot a következő oldalon

KERÉK, OVÁLIS, TÉGLALAP AJKAGYÚ TOLÓAJTÓ KAGYLÓK¹⁾

fényes króm, kefélt króm, fényes sárgaréz, matt fekete



KAMPÓS ZÁRAK

KULCSRA

fényes króm, kefélt króm, fényes sárgaréz, fekete matt



A kulcs csak ezüst színben elérhető

A kampós zár kulcsra két kiválasztott tolóajtó kagylót tartalmaz

FELÁRAS EXTRÁK

90 fokos csatlakozás

kampós zár vasalattal²⁾

csak a következőkhöz elérhető: SP1C.100, SP1C.125

ovális, téglalap alakú vagy kerek tolóajtó kagyló

színek: fényes króm, matt króm, fényes sárgaréz, matt fekete.
elérhető SP1C.100, SP2C.100, SP1C.125, SP2C.125 rendszerekhez
a tolóajtó kagyló szett 2 db-ból áll

tolóajtó kagyló

színek: fényes króm, matt króm, fényes sárgaréz, matt fekete

szinkronmozgató

két ajtószárny egyidejű nyitása vagy zárása csak az egyik ajtószárny mozgásával történik
csak a következőkhöz elérhető: SP2C.100, SP2C.125

koronák és pilaszterek

fékes önbehúzó³⁾

fékes önbehúzó az ajtószárny záródásának végső szakaszában; csak SP1C.100, SP1C.125 rendszerekhez elérhető

szabvány 2112

felár a szabvány PL2112 szerinti ajtószárnyhoz, kazettához és beépítéshez

+ 15%

¹⁾ a BALDUR 8 modellnél az ovális és a szögletes tolóajtó kagyló ráfut a marásra

²⁾ FIGYELEM: az ovális tolóajtó kagyló magassága a kulcs / fürdőszoba változatnál eltérő: kulcs: 1006 mm, WC opció: 1015 mm (a méret az ajtószárny alsó élétől mérve)

³⁾ csak egyoldalúan alkalmazható

⁴⁾ ha 100 mm-es kazettás rendszerben WC zárat alkalmaznak, az ajtószárny nem húzódik be teljesen a nyílásba, mert a zár gombja akadályozza

Az alap fal egyoldalas Beállítási tartomány min.-max (mm)	EGYOLDALAS FALBEÉPÍTÉS EGY SZÁRNYÚ RENDSZERHEZ ZN1		
	GREKO	PREMIUM és ST CPL	LAKKOZOTT UV ÚJDONSÁG
0-40; 40-60; 60-80;			
80-100; 100-120; 120-140			
140-160; 160-180; 180-200			
200-220; 220-240			
240-260; 260-280			
280-300; 300-320			
320-340; 340-360			

- rendszer, amely a falburkolat egyik oldalát foglalja magában kétszárnyú ajtókhöz ZN2 + 30% a fenti táblázat áraira
- szabvány 2112 felár + 15%

		FALBAN FUTÓ EGY- ÉS KÉTSZÁRNYÚ TOLÓAJTÓ-RENDSZEREK									
		,60"	,70"	,80"	,90"	,100"	2 x ,60"	2 x ,70"	2 x ,80"	2 x ,90"	2 x ,100"
S1	Szárny szélessége	644	744	844	944	1044	1288	1488	1688	1888	2088
S2	Az ajtók belső szélessége	604	704	804	904	1004	1204	1404	1604	1804	2004
S3	A kazetta szélessége	1318	1518	1718	1918	2118	2538	2938	3338	3738	4138
S4	Az ajtók takarásának szélessége takaróléc 6 cm / takaróléc 8 cm	746 / 786	846 / 886	946 / 986	1046 / 1086	1146 / 1186	1346 / 1386	1546 / 1586	1746 / 1786	1946 / 1986	2146 / nincs
S5	A nyílás szélessége a kazettában	655	755	855	955	1055	1255	1455	1655	1855	2055
S6	A falnyílás szélessége	1338	1538	1738	1938	2138	2558	2958	3358	3758	4158
H1	Az ajtószárny magassága	2030 (2112) ¹									
H2	Az ajtók takarásának magassága takaróléc 6 cm / takaróléc 8 cm	2092 / 2112 (2174 / 2194) ¹									2092 /nincs (2174 / nincs) ¹
H3	A kazetta magassága	2115 (2197) ¹									
H4	Az ajtók belső magassága	2021 (2103) ¹									
H5	A falnyílás magassága	2125 (2207) ¹									

¹ szabvány PL2112



A képen fal előtt futó tolóajtó-rendszer látható



A képen falban futó tolóajtó-rendszer látható

EGY- ÉS KÉTSZÁRNYÚ RENDSZEREK

FALBAN FUTÓ

SP1C.100 (bal oldali üvegezés előlnézete)

fix tartomány 100 mm
a kazetta vastagsága GK-lapok előtti beépítésnél - 75 mm

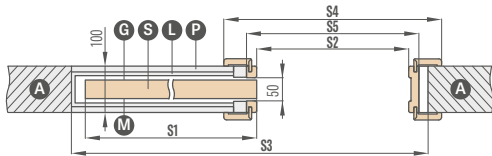

Csak az UNO PREMIUM, ALTAMURA 1 modellekhez, valamint minden keretes ajtószárnyhoz.
A rendszer nem tartalmaz és nem igényel portaszító keféket.

SP1C.125 (bal oldali üvegezés előlnézete)

fix tartomány 125 mm
a kazetta vastagsága GK-lapok előtti beépítésnél - 100 mm

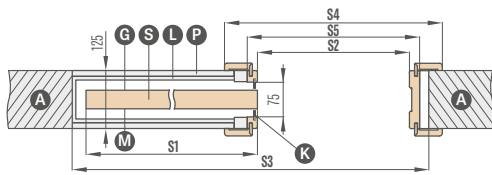

Csak olyan lemezelt ajtószárnyakkal használható, amelyek üvegezőkerettel rendelkeznek.
A rendszer szürke portaszító keféket tartalmaz.

ZN1 alapfal egyoldalas burkolata SP1C.100 és SP1C.125 esetén

az alapfal burkolatának tartománya 0-40; 40-60; ... 340-360

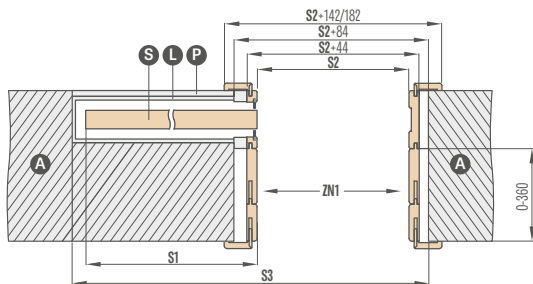

A vázlaton az alapfal egyoldalas burkolata ZN1 látható.

SP2C.100 (üvegezés előlnézete)

fix tartomány 100 mm
a kazetta vastagsága GK-lapok előtti beépítésnél - 75 mm

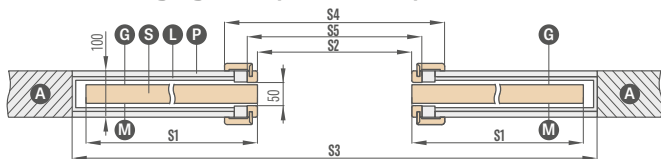

Csak az UNO PREMIUM, ALTAMURA 1 modellekhez, valamint minden keretes ajtószárnyhoz.
A rendszer nem tartalmaz és nem igényel portaszító keféket.

SP2C.125 (üvegezés előlnézete)

fix tartomány 125 mm
a kazetta vastagsága GK-lapok előtti beépítésnél - 100 mm

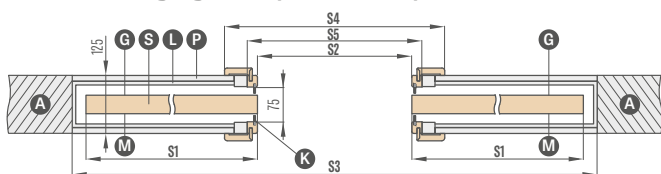

Csak olyan lemezelt ajtószárnyakkal használható, amelyek üvegezőkerettel rendelkeznek.
A rendszer szürke portaszító keféket tartalmaz.

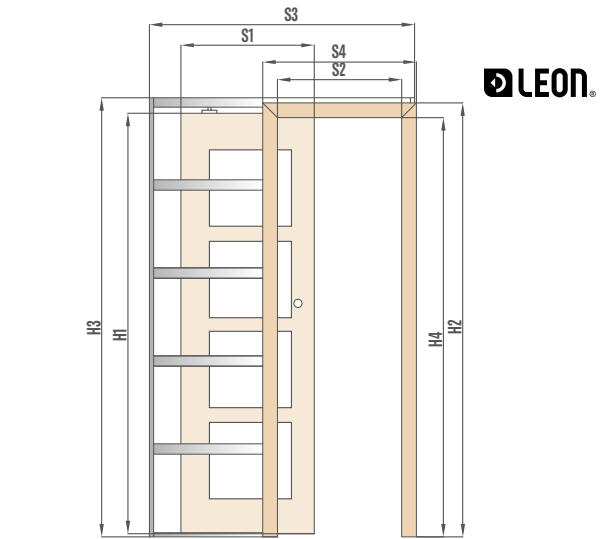

LEON®

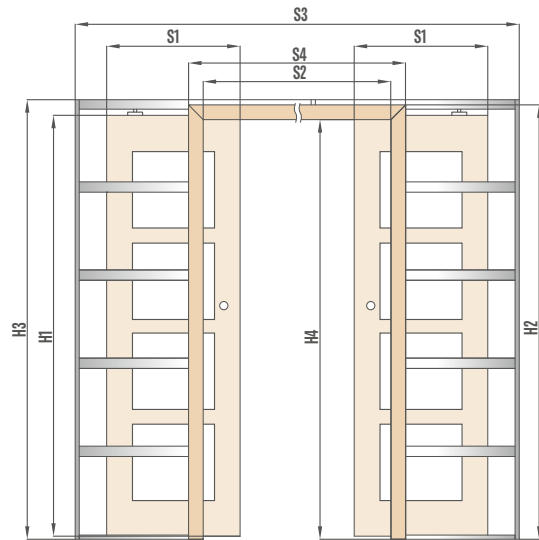

- A** - fal
- L** - alumínium kazetta
- P** - gipszkarton lap
- K** - portaszító kefék
- G** - az üveg sima oldala
- M** - az üveg matt oldala
- S** - ajtószárny

ZN2 alapfal kétoldalas burkolata SP2C.100 és SP2C.125 esetén

az alapfal burkolatának tartománya 0-40; 40-60; ... 340-360

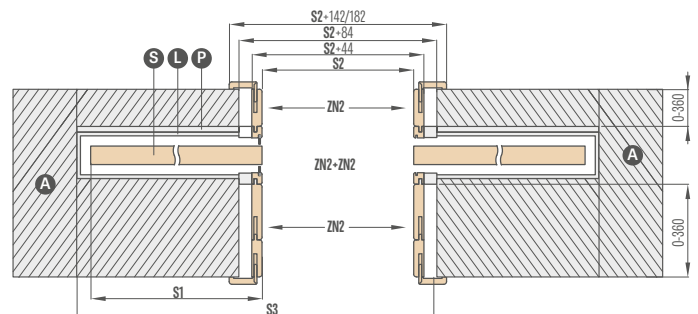

A vázlaton az alapfal kétoldalas burkolata ZN2 + ZN2 látható.

KÉTSZÁRNYÚ AJTÓK

FALCOS ÉS FALC NÉLKÜLI

GYAKORLATI INFORMÁCIÓK:

KÉTSZÁRNYÚ AJTÓK



- A kétszárnyú ajtók esetében felár ellenében teljes kitöltés is elérhető.
- A kétszárnyú ajtók az elérhető egyszárnyú lemezes, STILE keretes szerkezetű ajtók modelljei alapján készülnek, a megfelelő tulajdonságokkal: szín, kialakítás (STANDARD, SOFT), ÜVEGEZÉS stb.
- Kétszárnyú ajtók elérhetők CPL 0,2 és CPL 0,7 kivitelben
- A passzív ajtószárny záró csapokkal van felszerelve.
- A passzív ajtószárny „60” szélesség alatt csak teljes, sima mellékszárnyként érhető el (lásd az alábbi ábrát).
- A toldók lemezes technológiával, STANDARD élkialakítással készülnek. Méhsejt betéttel vagy felár ellenében teljes kitöltéssel érhető el. A toldók függőleges erezetűek.
- Az aktív és passzív ajtószárnyak zárólecekkal vannak felszerelve.
- A CPL 0,7 ajtószárnyakon a prizmalécek CPL 0,2 lamináltak
- Az falc nélküli kétszárnyú ajtók kizárólag mágneszárral érhetőek el.
- Az falc nélküli kétszárnyú ajtók csak állítható ajtótokkal kaphatók.
- A kétszárnyú ajtók esetében az Elektromos ajtózár nem elérhető
- Szabvány PL2112 bizonyos ajtószárnyakhoz

ELÉRHETŐ AJTÓSZÁRNY SZÉLESSÉGEK :

- Lemezes és keretes kétszárnyú ajtók „120”-tól „190”-ig** valamint teljes, sima mellékszárnyal kombinált változatok

60 + 30*	70 + 30*	80 + 30*	90 + 30*	100 + 30*
60 + 40*	70 + 40*	80 + 40*	90 + 40*	100 + 40*
60 + 50*	70 + 50*	80 + 50*	90 + 50*	100 + 50*

* A toldó csak STANDARD technológiával, teljes, sima kivitelben érhető el

** falc nélkülieknél „180”-ig

KÉTSZÁRNYÚ AJTÓK ÁRA:

- Lemezes és keretes: aktív ajtószárny **60 70 80 90 100** + passzív ajtószárny **60 70 80 90***

$$\text{KÉTSZÁRNYÚ AJTÓK ára PRIZMALÉCCSEL} = \text{ajtószárny ára x 2} + \text{zárólecek}$$

- Lemezes és keretes: aktív ajtószárny **60 70 80 90 100** + passzív, teljes, sima toldók **30 40 50**

$$\text{KÉTSZÁRNYÚ AJTÓK ára toldóval és ZÁRÓLÉCCSEL} = \text{ajtószárny ára} + \text{teljes toldó zárólecekekkel}$$

- A kétszárnyú ajtók fix ajtótokjának és állítható ajtótokjának ára + 30%
- Felár a teljes lemezes toldóhoz
- UV lakkozott toldó csak teljes, sima kivitelben

* nem vonatkozik a FALC nélküli ajtószárnyakra

KÉTSZÁRNYÚ AJTÓK

FALC NÉLKÜLI

FALC NÉLKÜLI KÉTSZÁRNYÚ AJTÓK ÁLLÍTHATÓ AJTÓTOKKAL

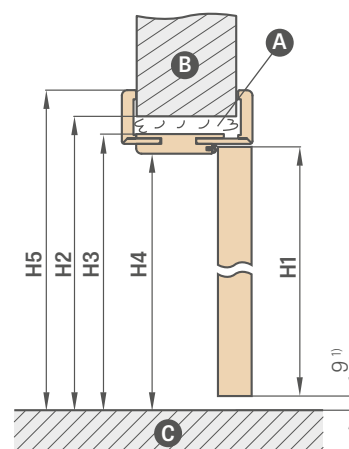
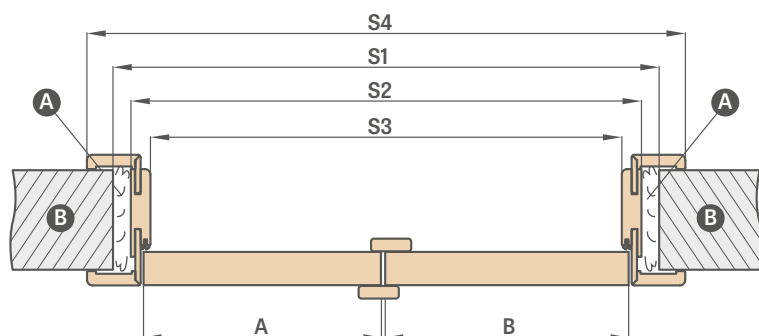

A – purhab B – fal C – padló

¹⁾ az ajtótok mérettűréséből adódó megengedett eltérés +- 3 mm (javasoljuk ellenőrizni a beépítés előtt)

Állítható ajtótok	KÉTSZÁRNYÚ AJTÓK FALC NÉLKÜLI									
	,90"	,100"	,110"	,120"	,130"	,140"	,150"	,160"	,170"	,180"
A+B Szárny szélessége	988	1088	1188	1288	1388	1488	1588	1688	1788	1888
S1 A falnyílás szélessége	1061	1161	1261	1361	1461	1561	1661	1761	1861	1961
S2 Az ajtótok külső szélessége	1021	1121	1221	1321	1421	1521	1621	1721	1821	1921
S3 Az ajtótok belső szélessége	977	1077	1177	1277	1377	1477	1577	1677	1777	1877
S4 Az ajtótok takarási szélessége takaróléc 6 cm / takaróléc 8 cm	1119 / 1159	1219 / 1259	1319 / 1359	1419 / 1459	1519 / 1559	1619 / 1659	1719 / 1759	1819 / 1859	1919 / 1959	2019 / 2059
H1 Az ajtószárny magassága	2030 (2112) ²⁾									
H2 A falnyílás magassága	2073 (2155) ²⁾									
H3 Az ajtótok külső magassága	2053 (2135) ²⁾									
H4 Az ajtótok belső magassága	2031 (2113) ²⁾									
H5 Az ajtótok takarásának magassága takaróléc 6 cm / takaróléc 8 cm	2102 / 2122 (2184 / 2204) ²⁾									

KÉTSZÁRNYÚ AJTÓK
- SZIMMETRIKUS



KÉTSZÁRNYÚ AJTÓK
- ASZIMMETRIKUS



KÉTSZÁRNYÚ AJTÓK
- TELI MELLÉKSZÁRNNYAL



²⁾ szabvány PL2112

KÉTSZÁRNYÚ AJTÓK

FALCOLT

FALCOS KÉTSZÁRNYÚ AJTÓK
ÁLLÍTHATÓ AJTÓTOKKAL

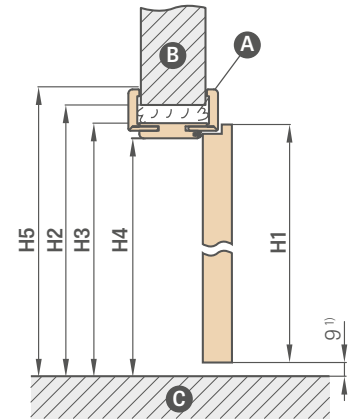
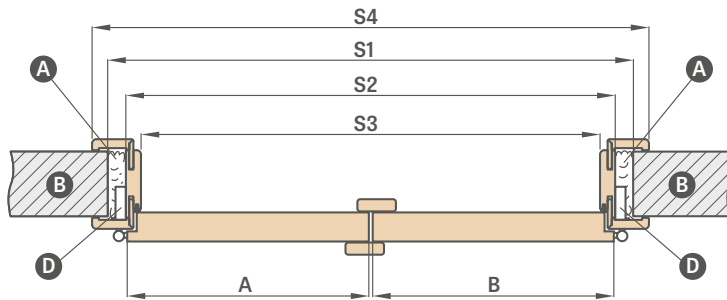

Ⓐ-purhab Ⓑ-fal Ⓒ-padló Ⓓ-pánttáska

Állítható ajtótok		KÉTSZÁRNYÚ AJTÓK										
		,90"	,100"	,110"	,120"	,130"	,140"	,150"	,160"	,170"	,180"	,190"
A+B	Szárnny szélessége	988	1088	1188	1288	1388	1488	1588	1688	1788	1888	1988
S1	A falnyílás szélessége	1034	1134	1234	1334	1434	1534	1634	1734	1834	1934	2034
S2	Az ajtótok külső szélessége	994	1094	1194	1294	1394	1494	1594	1694	1794	1894	1994
S3	Az ajtótok belső szélessége	950	1050	1150	1250	1350	1450	1550	1650	1750	1850	1950
S4	Az ajtótok takarásának szélessége takaróléc 6 cm / takaróléc 8 cm	1092 / 1132	1192 / 1232	1292 / 1332	1392 / 1432	1492 / 1532	1592 / 1632	1692 / 1732	1792 / 1832	1892 / 1932	1992 / 2032	2092 / 2132
H1	Az ajtószárny magassága	2030 (2112) ²										
H2	A falnyílás magassága	2060 (2142) ²										
H3	Az ajtótok külső magassága	2040 (2122) ²										
H4	Az ajtótok belső magassága	2018 (2100) ²										
H5	Az ajtótok takarásának magassága takaróléc 6 cm / takaróléc 8 cm	2089 / 2109 (2171 / 2191) ²										

FALCOS KÉTSZÁRNYÚ AJTÓK
FIX AJTÓTOKKAL

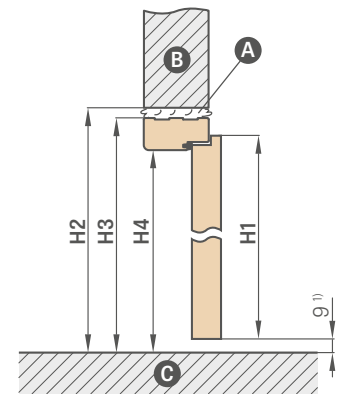
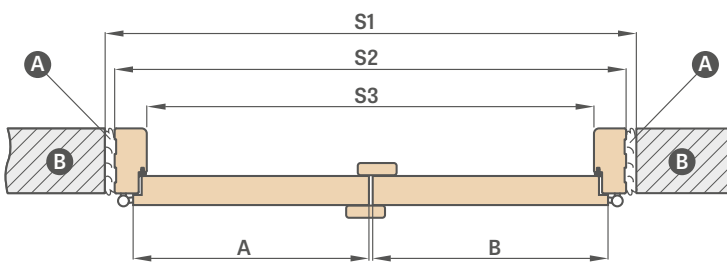

Ⓐ-purhab Ⓑ-fal Ⓒ-padló

FIX AJTÓTOK		KÉTSZÁRNYÚ AJTÓK										
		,90"	,100"	,110"	,120"	,130"	,140"	,150"	,160"	,170"	,180"	,190"
A+B	Szárnny szélessége	988	1088	1188	1288	1388	1488	1588	1688	1788	1888	1988
S1	A falnyílás szélessége	1068	1168	1268	1368	1468	1568	1668	1768	1868	1968	2068
S2	Az ajtótok külső szélessége	1038	1138	1238	1338	1438	1538	1638	1738	1838	1938	2038
S3	Az ajtótok belső szélessége	950	1050	1150	1250	1350	1450	1550	1650	1750	1850	1950
H1	Az ajtószárny magassága	2030	2030	2030	2030	2030	2030	2030	2030	2030	2030	2030
H2	A falnyílás magassága	2077	2077	2077	2077	2077	2077	2077	2077	2077	2077	2077
H3	Az ajtótok külső magassága	2062	2062	2062	2062	2062	2062	2062	2062	2062	2062	2062
H4	Az ajtótok belső magassága	2018	2018	2018	2018	2018	2018	2018	2018	2018	2018	2018

¹⁾ az ajtótok méretűréséből adódó megengedett eltérés +- 3 mm (javasoljuk ellenőrizni a beépítés előtt)

²⁾ szabvány PL2112

CSUKLÓAJTÓK



SZERKEZET

- két részből álló ajtószárny, rejtett pántokkal összekötve
- belső MDF keret, két HDF lappal borítva
- felár ellenében opcionálisan belső fa keretelem (oldalak, valamint felső és alsó MDF), két HDF lappal borítva
- stabilizáló "méhsejt" betét vagy felár ellenében kitöltés teljes lemezzel
- az ajtótokok 320 mm feletti tartományban két elemből, 400 mm felett három elemből állnak.

KIALAKÍTÁS

- HDF lemez furnérral borítva
- ajtószárny él STANDARD
- az él szegélye a felület színével megegyező vagy opcionálisan sima fekete színű (TÖLGY NATÚR KERESZTEREZETES PREMIUM dekor esetén keresztirányú strukturájú fekete szegély)

VASALAT

- két rejtett pánt az ajtószárnyak között, ezüst színre festve
- vezetőrendszer az ajtó felső és alsó részén
- retesz zár kulccsal, zárbetéttel, takarékos vagy blokkolható változatban

FELÁRAS EXTRÁK

kitöltés teljes lemezzel

„100” ajtószárny

az ajtószárny él kialakítása fekete

belső fa keretelem (oldalak és felső, alsó MDF)

felár a harmadik pánthoz

CPL 0,2 ajtószárny

CPL 0,7 ajtószárny

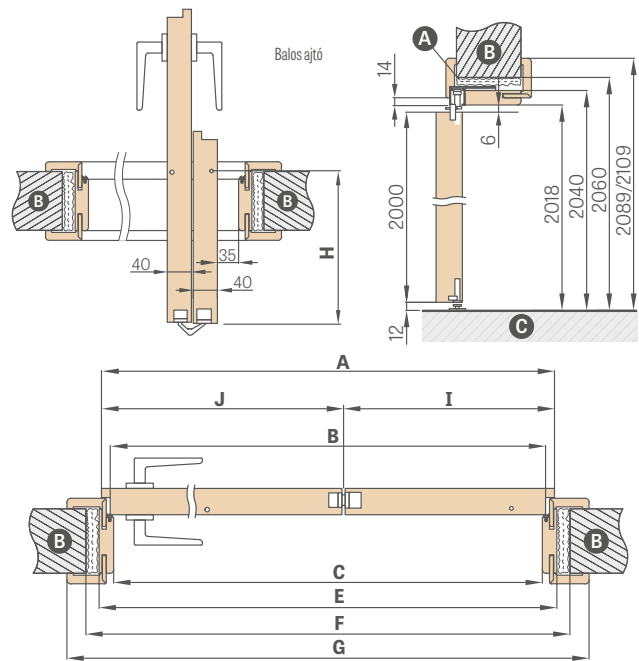

A – purhab B – fal C – padló

Ajtószélesség	A	B	C	E	F	G	H	I	J
„60”	641	614	604	648	688	746*/786**	152,5	218	418
„70”	741	714	704	748	788	846*/886**	202,5	268	468
„80”	841	814	804	848	888	946*/986**	252,5	318	518
„90”	941	914	904	948	988	1046*/1086**	302,5	368	568
„100”	1041	1014	1004	1048	1088	1146*/1186**	352,5	418	618

* takarólecc 6 cm / ** takarólecc 8 cm, csak 45 fokban illesztéssel

ELÉRHETŐ AJTÓSZÁRNY SZÉLESSÉGEK

60 70 80 90 100



szereelési videó

<https://youtu.be/tzccmzy7rvq>

Állítási tartomány min.-max (mm)
80-100
100-120
120-140
140-160
160-180
180-200
200-220
220-240

Állítási tartomány min.-max (mm)
240-260
260-280
280-300
300-340
340-360
360-380
380-400
400-420

Minden 2 cm-re felár (a 400-420 mm-es tartomány árán alapulva) egészen az 500-520 mm-es tartományig

¹⁾ simára festett felületet utánozó fehér fólia

²⁾ speciális AntiFinger bevonat, amely csökkenti a szennyeződések és az ujjlenyomatok nyomait

³⁾ a szettben az ajtótok TÖLGY NATÚR PREMIUM dekorban készül

⁴⁾ a készlet erejéig

COVERT FALSÍKBAN ZÁRÓDÓ AJTÓK

BEFELE ÉS KIFELE NYÍLÓ



SZERKEZET

- falcost vagy falc nélküli ajtószárny
- belső MDF keret, két HDF lappal borítva
- felár ellenében opcionálisan belső fa keretelem (oldalak, valamint felső és alsó MDF), két HDF lappal borítva
- stabilizáló "méhsejt" betét vagy felár ellenében kitöltés teljes lemezzel

KIALAKÍTÁS

- HDF lemez borítva PREMIUM, ST CPL, UV lakkal vagy festhető/tapétázható furnérral
- az ajtószárny élkialakítása falcos vagy falc nélküli technológiával

VASALAT

- két rejtett pánt az AJTÓTOKBAN (harmadik opcionálisan felár ellenében)
- mágneszár falcos és falc nélküli ajtószárnyban, kulccsal, zárbetéttel, takarékos vagy blokkolható változatban

FELÁRAS EXTRÁK

ajtók fehér vagy fekete színben³⁾

UV lakkozott ajtószárny

kitöltés teljes lemezzel

plusz alsó gerenda az ajtószárnyban (saját kezűleg rövidíthető legfeljebb 8 cm-ig)

Kerek és szögletes fémhüvelyek (4 db)

kialakítás: szálcsiszolt nikkal, patina, fehér és fekete

fautánczátú műanyag szellőzők (4 db.)

rekuperációs rés sztenderd vagy mini, szellőzési alulvágás sztenderd vagy mini (153. oldal) vagy szellőzőrács

harmadik pánt

az ajtószárnyban fekete mágneszárra cserélés

fekete pántokra és zárlemeze cserélés

– két pánthoz vagy

– három pánthoz

az ajtólap élének fekete kivitele

„100”-as ajtószárny

belső fa keretelem (oldalak és felső, alsó MDF)

automata küszöb

LUX intarzia, választható változatok a 100-107. oldalon

2112 szabvány – felár az ajtószárnyhoz és az ajtótokhoz

FALCOS ÉS FALC NÉLKÜLI ajtószárny

REJTETT ALUMÍNIUM AJTÓTOK

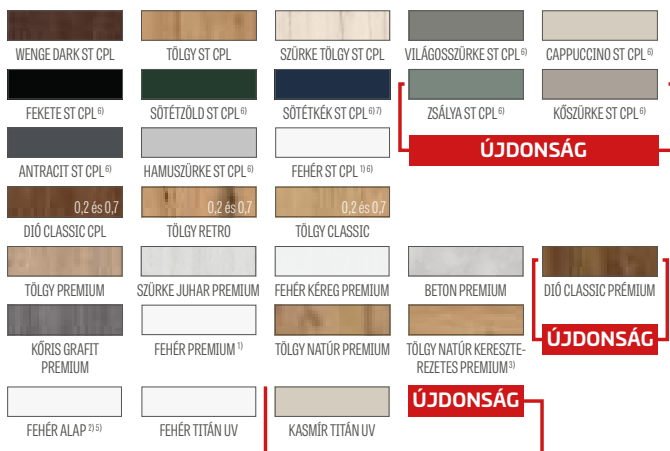

ELÉRHETŐ AJTÓSZÁRNY SZÉLESSÉGEK

60 70⁵⁾ 80⁵⁾ 90 100

¹⁾ simára festett felületet utánozó fehér fólia

²⁾ tapétázáshoz és festéshez használható

³⁾ alapfelszereltségben alumínium színű ajtótok

⁵⁾ FEHÉR ALAP ajtószárnyak és alumínium ajtótok „70” és „80” szélességben rövid szállítási határidővel elérhetők – részletek az eladónál

⁶⁾ speciális AntiFinger bevonat, amely csökkenti a szennyeződések és az ujjlenyomatok nyomait

⁷⁾ a készlet erejéig

COVERT FALSÍKBAN ZÁRÓDÓ AJTÓK

AJTÓSZÁRNY FALCOS BELFELÉ NYÍLÓ

SZABVÁNY MÉRETEK BELFELÉ NYÍLÓ FALCOS AJTÓKHOZ

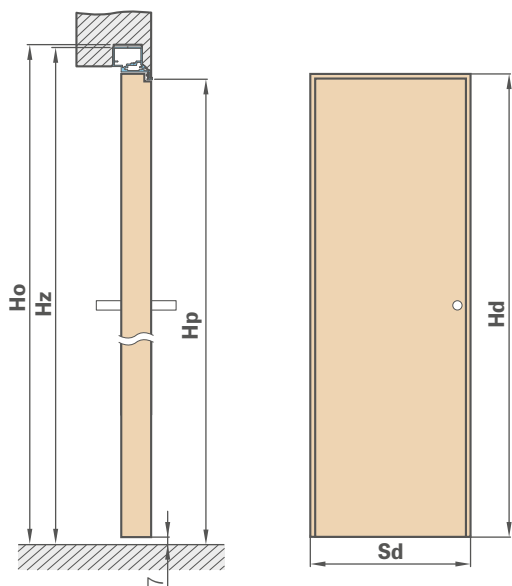

Szárny szélessége	Építési nyílás szélessége	Ajtótok külső szélessége	Átjárónyílás szélessége
Sd [mm]	So [mm]	Sz [mm]	Sp [mm]
620	700	690	605
720	800	790	705
820	900	890	805
920	1000	990	905
1020	1100	1090	1005

Ajtószárny magassága	Építési nyílás magassága	Az ajtótok külső magassága	Átjárónyílás magassága
Hd [mm]	Ho [mm]	Hz [mm]	Hp [mm]
2030 (2112) ¹⁾	2079 (2162) ¹⁾	2072 (2154) ¹⁾	2030 (2112) ¹⁾

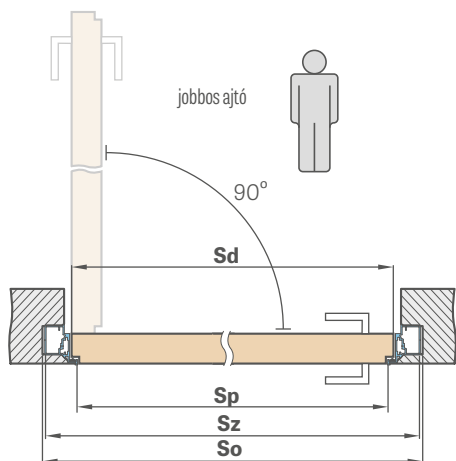

BEÉPÍTÉS GK-FALBA

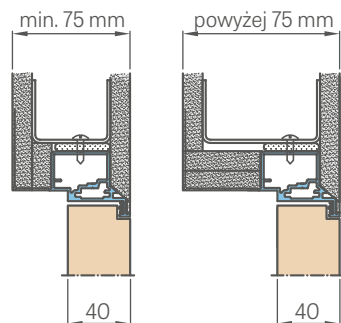

ALUMÍNÍUM AJTÓTOK METSZETE

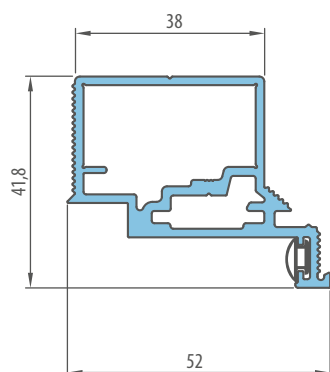

BEÉPÍTÉS TÉGLA FALBA

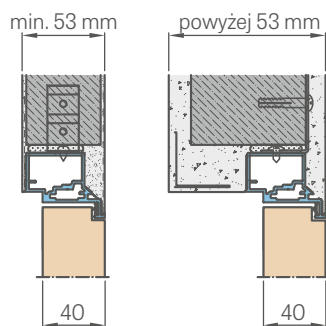

¹⁾ szabvány PL2112

COVERT FALSÍKBAN ZÁRÓDÓ AJTÓK

AJTÓSZÁRNY FALCNÉLKÜLI KIFELE NYÍLÓ

SZABVÁNY MÉRETEK KIFELE NYÍLÓ FALCNÉLKÜLI AJTÓKHOZ

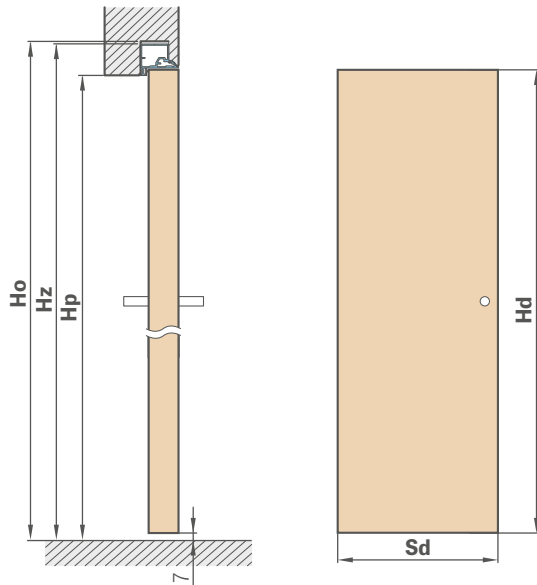

Szárny szélessége	Építési nyílás szélessége	Ajtók külső szélessége	Átjárónyílás szélessége
Sd [mm]	So [mm]	Sz [mm]	Sp [mm]
620	700	690	605
720	800	790	705
820	900	890	805
920	1000	990	905
1020	1100	1090	1005

Ajtószárny magassága	Építési nyílás magassága	Az ajtók külső magassága	Átjárónyílás magassága
Hd [mm]	Ho [mm]	Hz [mm]	Hp [mm]
2020 (2102) ¹⁾	2069 (2152) ¹⁾	2062 (2144) ¹⁾	2020 (2102) ¹⁾

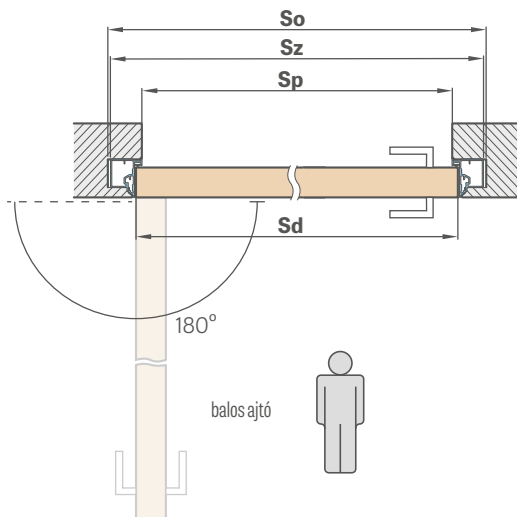

BEÉPÍTÉS GK-FALBA

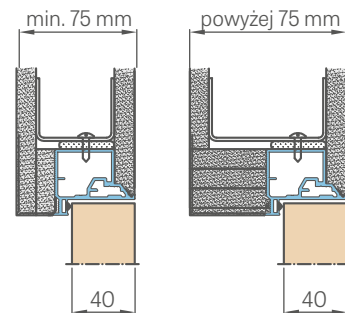

ALUMÍNIUM AJTÓTOK METSZETE

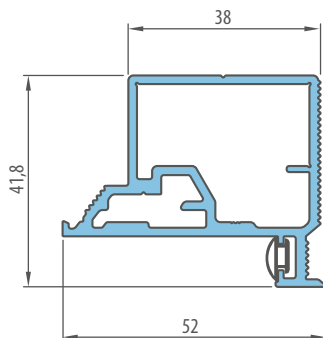

BEÉPÍTÉS TÉGLA FALBA

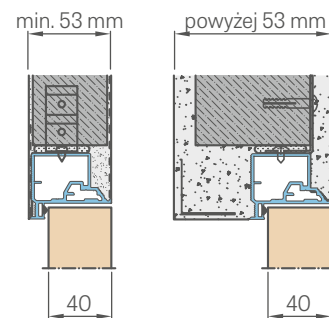

¹⁾ szabvány PL2112

OLDAL ÉS FELÜLVILÁGÍTÓK

FALCOLT

ÁLTALÁNOS INFORMÁCIÓK

Az oldalbevilágítók és felülvilágítók gyárilag összeszerelve és VSG 331 biztonsági üveggel vannak üvegezve, amely lehet tejuveg vagy átlátszó. (Kérjük, a rendelésnél adja meg az üveg típusát.)

Az oldalbevilágítók és felülvilágítók ajtóval, pontosabban állítható vagy FIX ajtókkal való összekapcsolásához további szerkezeti elemekre (pl. faoszlopokra) lehet szükség, amelyeket a szerelő az adott nyílás feltételei szerint maga választ ki és szervez meg. Az ERKADO cég ilyen elemeket nem forgalmaz.

OLDALBEVILÁGÍTÓK ÉS FELÜLVILÁGÍTÓK ÁRAI

OLDALBEVILÁGÍTÓ FALCOS EGYSZÁRNYÚ ÉS KÉTSZÁRNYÚ AJTÓKHOZ					
Magasság	Ajtótok	Szélesség			
		,30"	,40"	,50"	,60"
szabvány	állítható**				
PL	fix				

SAROK FELÜLVILÁGÍTÓ FALCOS EGYSZÁRNYÚ ÉS KÉTSZÁRNYÚ AJTÓKHOZ					
Magasság	Ajtótok	Szélesség			
		,30"	,40"	,50"	,60"
„30"	állítható**				
	fix				
„40"	állítható**				
	fix				
„50"	állítható**				
	fix				
„60"	állítható**				
	fix				

FELSŐ BEVILÁGÍTÓ PRÁGOS EGYSZÁRNYÚ AJTÓKHOZ						
Magasság	Ajtótok	Szélesség				
		,60"	,70"	,80"	,90"	,100"
„30"	állítható**					
	fix					
„40"	állítható**					
	fix					
„50"	állítható**					
	fix					
„60"	állítható**					
	fix					

FELSŐ BEVILÁGÍTÓ PRÁGOS KÉTSZÁRNYÚ AJTÓKHOZ												
Magasság	Ajtótok	Szélesség										
		,90"	,100"	,110"	,120"	,130"	,140"	,150"	,160"	,170"	,180"	,190"
„30"	állítható**											
	fix											
„40"	állítható**											
	fix											
„50"	állítható**											
	fix											
„60"	állítható**											
	fix											

OLDALBEVILÁGÍTÓK ÉS FELÜLVILÁGÍTÓK FELBONTÁSA

BLOK AJTÓTOKHOZ
ÁLLÍTHATÓ AJTÓTOKHOZ
EGYSZÁRNYÚ AJTÓHOZ
KÉTSZÁRNYÚ AJTÓHOZ

ELÉRHETŐ KONFIGURÁCIÓK

EGYSZÁRNYÚ FALCOS AJTÓK oldalsó, felső és sarok oldalbevilágítókcal és felülvilágítókcal

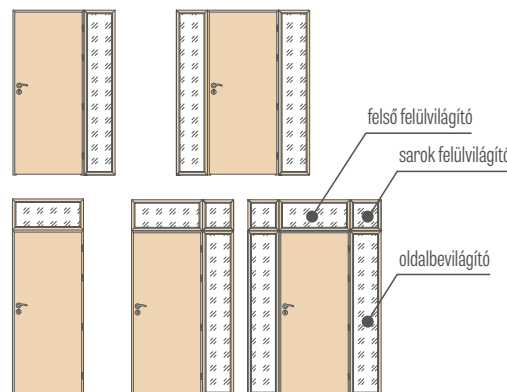

KÉTSZÁRNYÚ AJTÓK PRÁGOS oldalbevilágítókcal, felső és sarokbevilágítókcal

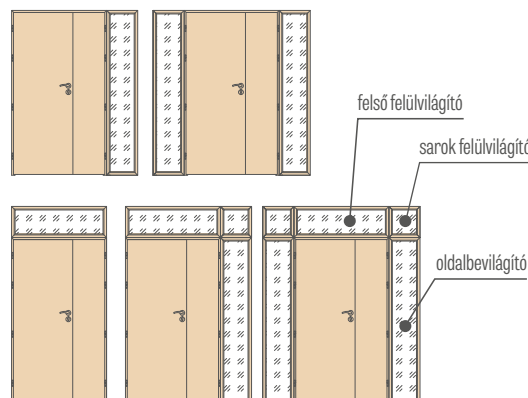

** Az elérhető tartományok megegyeznek a szternderd prágos állítható ajtótokokéval, lásd 186-187. oldal

Az ár tartalmazza a VSG 331 matt vagy VSG 331 átlátszó biztonsági üveget, és egységes minden prágos ajtótokoknál elérhető fűlázás és tartomány esetén

Az árak a 6 és 8 cm-es takaróleccsel szerelt bevilágítókra vonatkoznak

A lakozott bevilágítók ára + 50% felárat tartalmaz

A bevilágítók rögzítőlécei tűzőkapocsval vannak rögzítve, és (különösen fehér dekoroknál és lakozott bevilágítókknál) a rögzítés után kis sötét pontok láthatók lehetnek

A bevilágítók nem érhetők el CPL 0,2 és CPL 0,7 laminátumban

Oldalbevilágítók PRÁGOS állítható ajtótokokhoz
6 cm / 8 cm takaróléccel

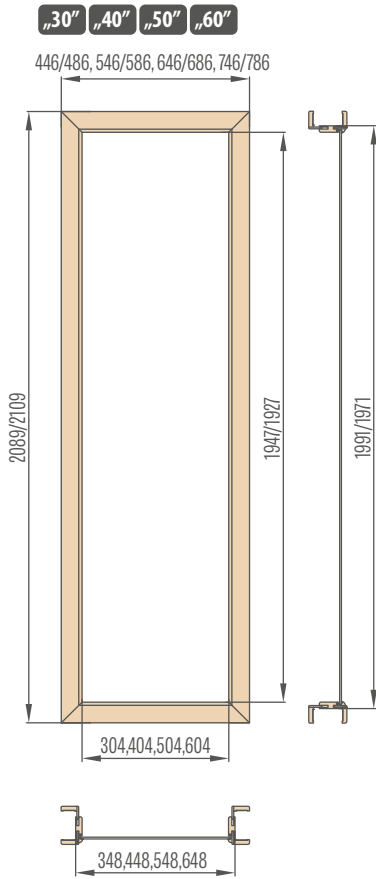

Sarokbevilágítók PRÁGOS állítható ajtótokokhoz
6 cm / 8 cm takaróléccel

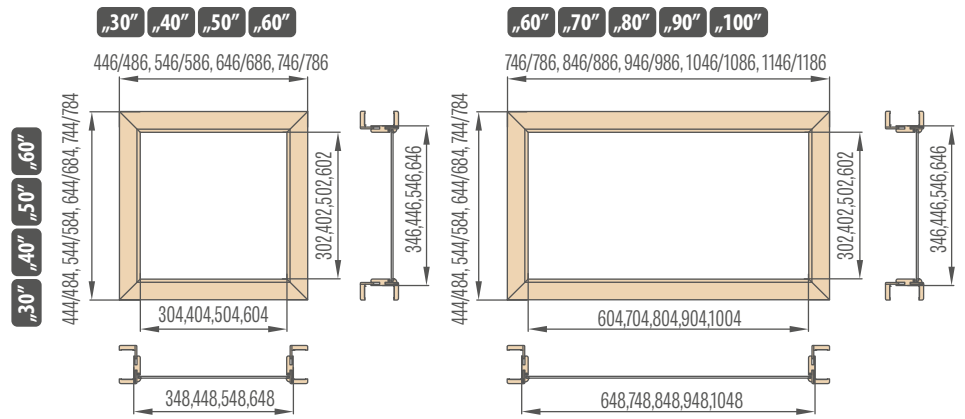

Felső oldalbevilágítók és felüli világítás a kétszárnyú, peremes ajtótokhoz, takaróléc 6 cm / takaróléc 8 cm

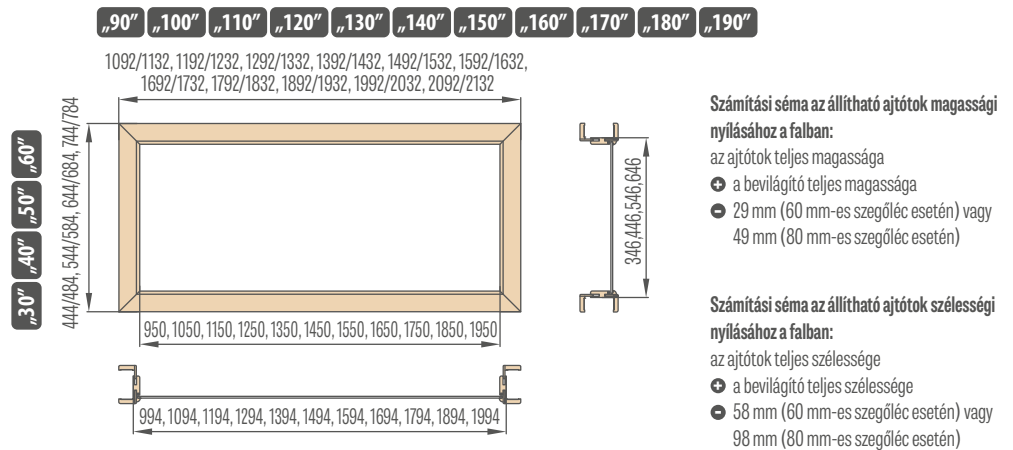

Oldalbevilágítók fix ajtótokokhoz

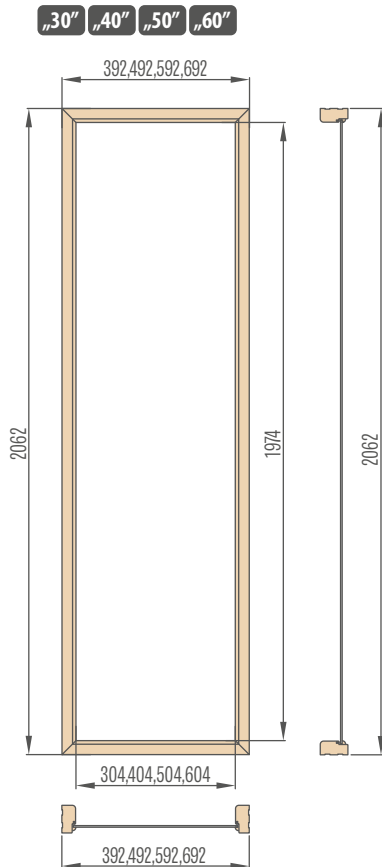

Sarokbevilágítók fix ajtótokokhoz

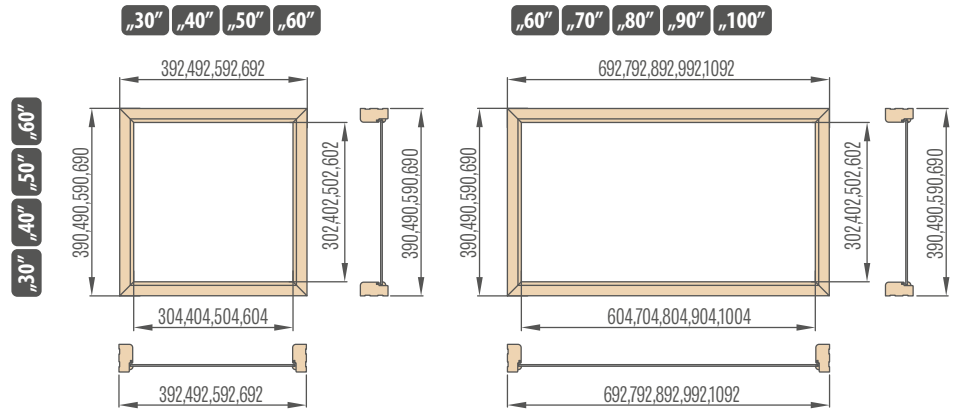

Felső bevilágítók fix ajtótokokhoz kétszárnyú ajtótokhoz

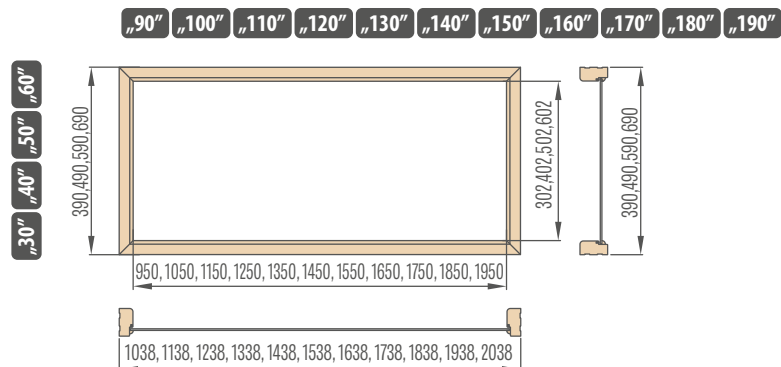

AJTÓTOKOK

- Az állítható falcos és a fix falcos ajtótok minden ERKADO beltéri ajtóhoz használható, amely lemezes vagy STILE keretes szerkezetű technológiával készült.
- Az állítható falc nélküli ajtótok lemezes vagy STILE keretes szerkezetű beltéri ajtóhoz használható. Ezek az ajtótokok három rejtett pánttal rendelkeznek.
- Az ajtótok kiváló minőségű MDF-ből készül, tartós faerezetű fóliával vagy tartós UV-lakkal bevonva.
- A technológiától függően az ajtótokok a következő felületekkel készülnek: GREKO, CPL, PREMIUM és UV-lakk.
- A STILE keretes szerkezetű ajtótok ajtótokjai alpból egy harmadik pánttal vannak ellátva.
- Minden állítható vagy fix ajtótok készlet tartalmazza: az ajtótok elemeit (záróoszlop, pántoszlop és felső gerenda), pántokat és szerelőcsavarokat. Az egyes elemek csatlakozási pontjain előfúrt lyukak találhatóak.
- Minden készlet tartalmaz szerelési útmutatót és garancialevelet.
- A HERSE kollekció fix ajtótokja téglalap alakú, ragasztott fa maggal.

ÁLLÍTHATÓ AJTÓTOK FALCOS AJTÓSZÁRNYAK



RÁKATTINTHATÓ ÁLLÍTHATÓ AJTÓTOK ACÉL AJTÓTOKHOZ



ÁLLÍTHATÓ AJTÓTOK FALC NÉLKÜLI AJTÓSZÁRNYAK



FIX AJTÓTOK STAND FALCOS AJTÓSZÁRNYAK



SZEGŐLÉC STANDARD ÁLLÍTHATÓ AJTÓTOKHOZ

takaróléc 6 cm / takaróléc 8 cm

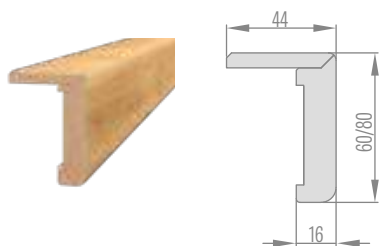

MEGHOSSZABBÍTOTT TOLLÚ SZEGŐLÉC ÁLLÍTHATÓ AJTÓTOKHOZ

takaróléc 6 cm / takaróléc 8 cm

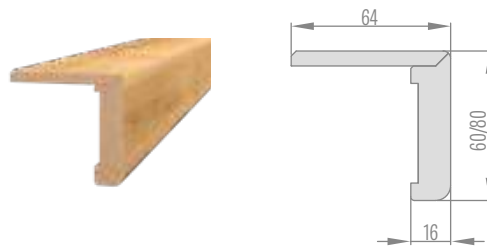

ÁLLÍTHATÓ FALCOS AJTÓTOK

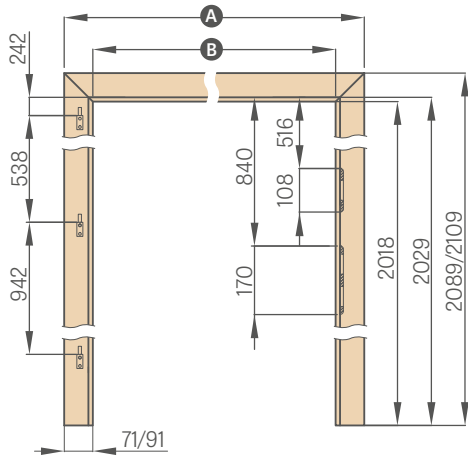

	,60"	,70"	,80"	,90"	,100"	,110"
A	746/786	846/886	946/986	1046/1086	1146/1186	1246/1286
B	604	704	804	904	1004	1104

takaróléc 6 cm / takaróléc 8 cm

ÁLLÍTHATÓ FALCOS AJTÓTOK – PL2112 SZABVÁNY

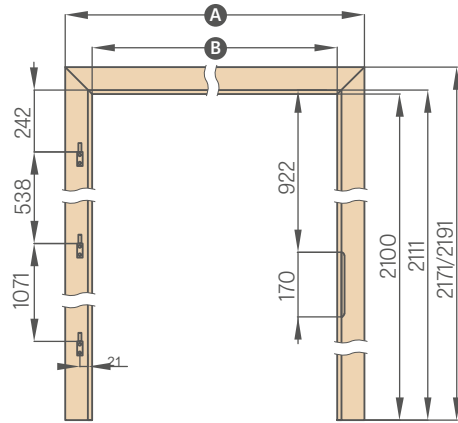

	,60"	,70"	,80"	,90"	,100"	,110"
A	746/786	846/886	946/986	1046/1086	1146/1186	1246/1286
B	604	704	804	904	1004	1104

ÁLLÍTHATÓ FALC NÉLKÜLI AJTÓTOK – PL SZABVÁNY

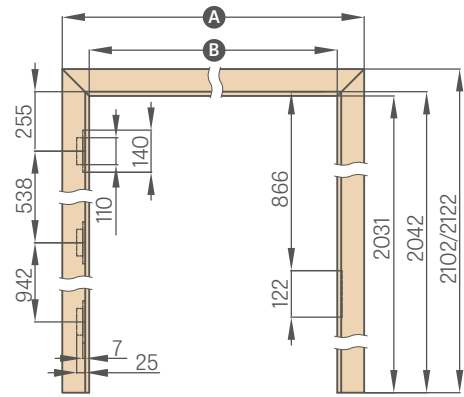

	,60N"	,60"	,70N"	,70"	,80N"	,80"
A	747/787	771/811	847/887	871/911	947/987	971/1011
B	605	629	705	729	805	829

60N, 70N, 90N szélességek csak az ALTAMURA 1, BALDUR 1 és az UNO PREMIUM modellekhez elérhető

ÁLLÍTHATÓ FALC NÉLKÜLI AJTÓTOK – PL2112 SZABVÁNY

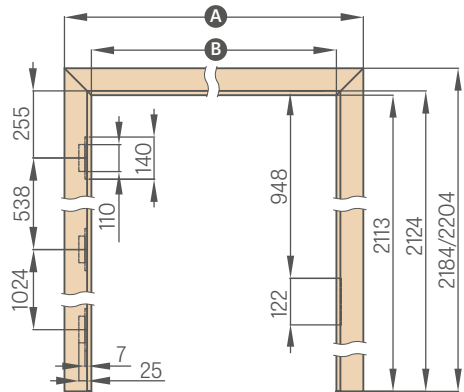

	,60"	,70"	,80N"	,80"	,90"	,100"	,110"
A	771/811	871/911	947/987	971/1011	1071/1111	1171/1211	1271/1311
B	629	729	805	829	929	1029	1129

"ALAGÚT" TÍPUSÚ ÁLLÍTHATÓ PRÁGOS AJTÓTOK

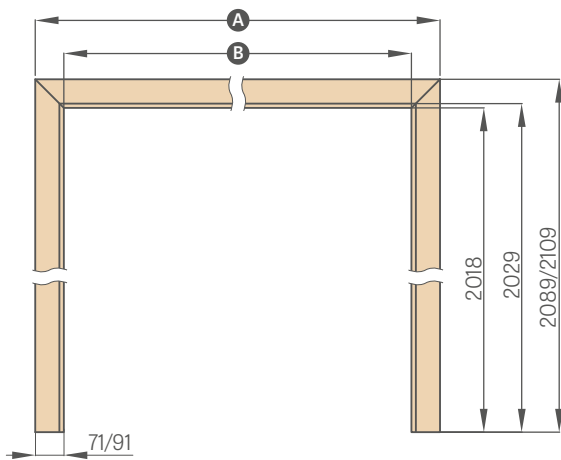

	,60"	,70"	,80"	,90"	,100"	,110"	,120"
A	746/786	846/886	946/986	1046/1086	1146/1186	1246/1286	1346/1386
B	604	704	804	904	1004	1104	1204

	,130"	,140"	,150"	,160"	,170"	,180"	,190"
A	1446/1486	1546/1586	1646/1686	1746/1786	1846/1886	1946/1986	2046/2086
B	1304	1404	1504	1604	1704	1804	1904

takaróléc 6 cm / takaróléc 8 cm

RÁKATTINTHATÓ ÁTFOGÓ AJTÓTOK

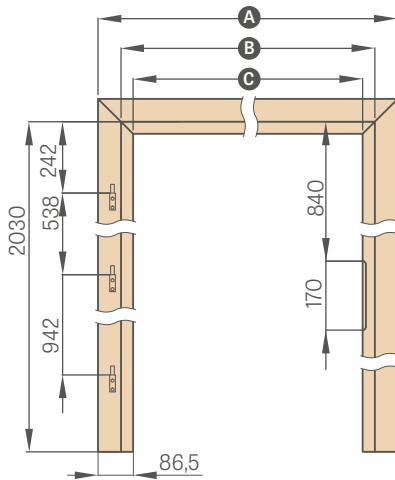

	,60"	,70"	,80"	,90"	,100"
A	737	837	937	1037	1137
B	624	724	824	924	1024
C	564	664	764	864	964

FIX AJTÓTOK

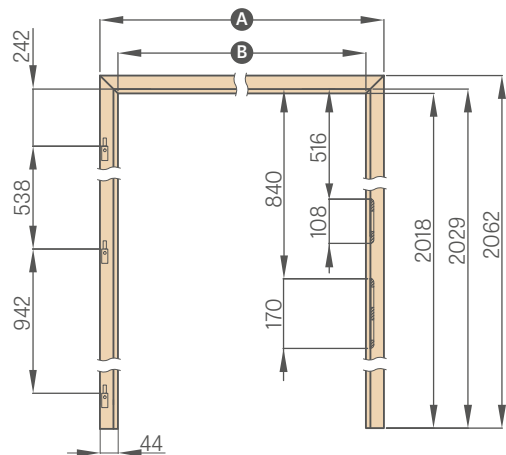

	,60"	,70"	,80"	,90"	,100"	,110"
A	692	792	892	992	1092	1192
B	604	704	804	904	1004	1104

FORDÍTOTT AJTÓTOK

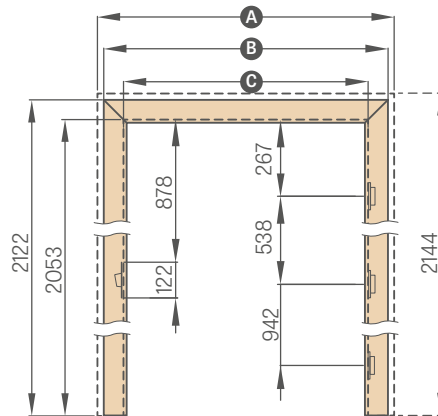

A 60N, 70N, 90N szélességek csak az ALTAMURA 1, BALDUR 1 és UNO PREMIUM modellekhez érhetőek el

	,60N"	,60"	,70N"	,70"	,80N"	,80"	,90N"	,90"	,100"	,110"
A	810	834	910	934	1010	1034	1110	1134	1234	1334
B	766	791	866	891	966	991	1066	1091	1191	1291
C	628	652	728	752	828	852	928	952	1052	1152

FIX AJTÓTOK KÉTSZÁRNYÚ AJTÓKHOZ

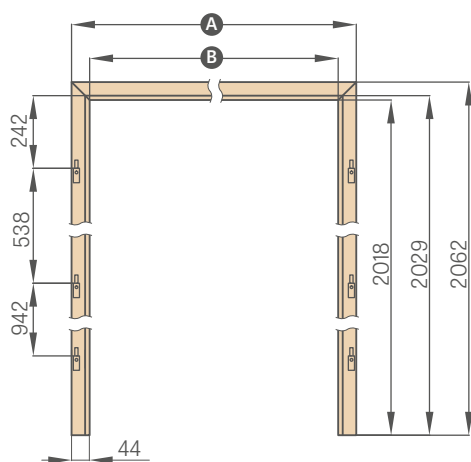

	,90"	,100"	,110"	,120"	,130"	,140"
A	1038	1138	1238	1338	1438	1538
B	950	1050	1150	1250	1350	1450

	,150"	,160"	,170"	,180"	,190"
A	1638	1738	1838	1938	2038
B	1550	1650	1750	1850	1950

ÁLLÍTHATÓ AJTÓTOK FALCOS KÉTSZÁRNYÚ AJTÓKHOZ

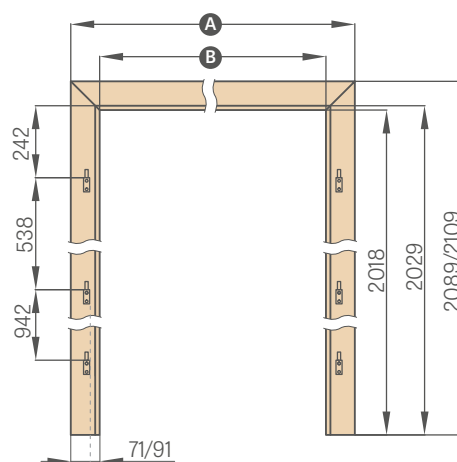

	,90"	,100"	,110"	,120"	,130"	,140"
A	1092/1132	1192/1232	1292/1332	1392/1432	1492/1532	1592/1632
B	950	1050	1150	1250	1350	1450

	,150"	,160"	,170"	,180"	,190"
A	1692/1732	1792/1832	1892/1932	1992/2032	2092/2132
B	1550	1650	1750	1850	1950

takaróléc 6 cm / takaróléc 8 cm

FIX AJTÓTOK ÜVEGAJTÓKHOZ

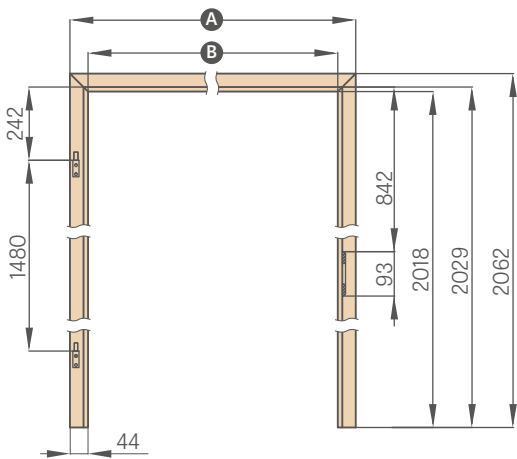

	,60"	,70"	,80"	,90"
A	692	792	892	992
B	604	704	804	904

Az üvegtáblás ajtótokokban 10 mm-es csapos zsanérrt használnak

ÁLLÍTHATÓ AJTÓTOK ÜVEGAJTÓKHOZ

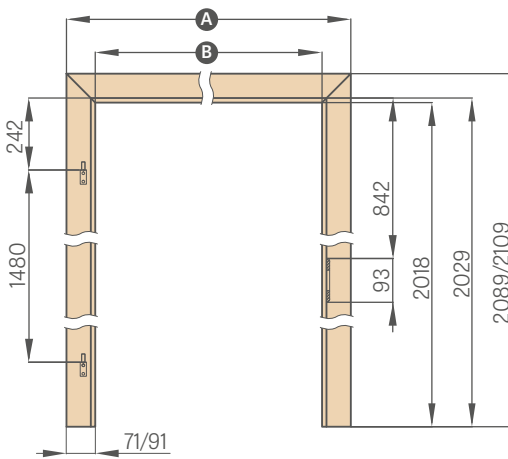

	,60"	,70"	,80"	,90"
A	746/786	846/886	946/986	1046/1086
B	604	704	804	904

takaróléc 6 cm / takaróléc 8 cm

"ALAGÚT / VAKTOK" TÍPUSÚ ÁLLÍTHATÓ AJTÓTOK

FALCOS, FALC NÉLKÜLI

"ALAGÚT" TÍPUSÚ AJTÓTOKOK

Az "alagút" típusú ajtótok egy állítható ajtótok, amely nem tartalmaz semmilyen vasalatot. Egy felső gerendából és két függőleges gerendából áll.

Használható ajtónyílások befejezésére, a falak sarkainak védelmeként, de leggyakrabban esztétikai célból, az adott helyiség belső dekorációjaként alkalmazzák.

Az állítható, "alagút" típusú, prágos ajtótokokat az ERKADO tolóajtó-rendszerekben is használják.

Az állítható, "alagút" típusú, prág nélküli ajtótokokat nem használjuk tolóajtó-rendszerekhez.

A rendszertől függően prágos "alagút" tokokat használunk:

ALAGÚT SP1N-HEZ	Fal előtt futó, egyszárnyú tolóajtó-rendszer
ALAGÚT SP2N-HEZ	Fal előtt futó, kétszárnyú tolóajtó-rendszer
ALAGÚT SP1C.100-HEZ	Falban futó, egyszárnyú tolóajtó-rendszer 100-as kazettához
ALAGÚT SP2C.100-HEZ	Falban futó, kétszárnyú tolóajtó-rendszer 100-as kazettához
ALAGÚT SP1C.125-HEZ	Falban futó, egyszárnyú tolóajtó-rendszer 125-ös kazettához
ALAGÚT SP2C.125-HEZ	Falban futó, kétszárnyú tolóajtó-rendszer 125-ös kazettához
ZN1 beépítés	Fal egyoldali beépítése az SP1C.100 és SP1C.125 egyszárnyú rendszerekhez
ZN2 beépítés	Fal egyoldali beépítése az SP2C.100 és SP2C.125 kétszárnyú rendszerekhez

ÁLLÍTHATÓ PRÁGOS ALAGÚTOK

	,60"	,70"	,80"	,90"	,100"	,110"	,120"	,130"	,140"	,150"	,160"	,170"	,180"	,190"
A falnyílás szélessége	688	788	888	988	1088	1188	1288	1388	1488	1588	1688	1788	1888	1988
Az alagút külső szélessége	648	748	848	948	1048	1148	1248	1348	1448	1548	1648	1748	1848	1948
Az alagút belső szélessége	604	704	804	904	1004	1104	1204	1304	1404	1504	1604	1704	1804	1904
Az alagút takarási szélessége takaróléc 6 cm / takaróléc 8 cm	746/786	846/886	946/986	1046/1086	1146/1186	1246/1286	1346/1386	1446/1486	1546/1586	1646/1686	1746/1786	1846/1886	1946/1986	2046/2086
A falnyílás magassága	2060 (2142) ¹⁾													
Az alagút külső magassága	2040 (2122) ¹⁾													
Az alagút belső magassága	2018 (2100) ¹⁾													
Az alagút takarási magassága takaróléc 6 cm / takaróléc 8 cm	2089 / 2109 (2171 / 2191) ¹⁾													

ÁLLÍTHATÓ PRÁG NÉLKÜLI ALAGÚTOK

	,60"	,70"	,80N"	,80"	,90"	,100"	,110"	,120"	,130"	,140"	,150"	,160"	,170"	,180"
A falnyílás szélessége	713	813	888	913	1013	1113	1213	1313	1413	1513	1613	1713	1813	1913
Az alagút külső szélessége	673	773	849	873	973	1073	1173	1273	1373	1473	1573	1673	1773	1873
Az alagút belső szélessége	629	729	805	829	929	1029	1129	1229	1329	1429	1529	1629	1729	1829
Az alagút takarási szélessége takaróléc 6 cm / takaróléc 8 cm	771/ 811	871/ 911	947 / 987	971 / 1011	1071/ 1111	1171/ 1211	1271/ 1311	1371/ 1411	1471/ 1511	1571/ 1611	1671/ 1711	1771/ 1811	1871/ 1911	1971/ 2011
A falnyílás magassága	2073 (2155) ¹⁾													
Az alagút külső magassága	2053 (2135) ¹⁾													
Az alagút belső magassága	2031 (2113) ¹⁾													
Az alagút takarási magassága takaróléc 6 cm / takaróléc 8 cm	2102 / 2122 (2184 / 2204) ¹⁾													

¹⁾ szabvány PL2112



ACÉL AJTÓTOK

KERETES, LEMEZELT ÉS GRAF ÜVEGAJTÓSZÁRNYAKHOZ

ÁLLÍTHATÓ (BORÍTÓS) ACÉL AJTÓTOK, 1,5 mm vastag lemezből

hegesztett és RAL 9003, 9010, 9016, 8003, 8017, 7016, 7022, 9005, 7047, 1001 színre festett

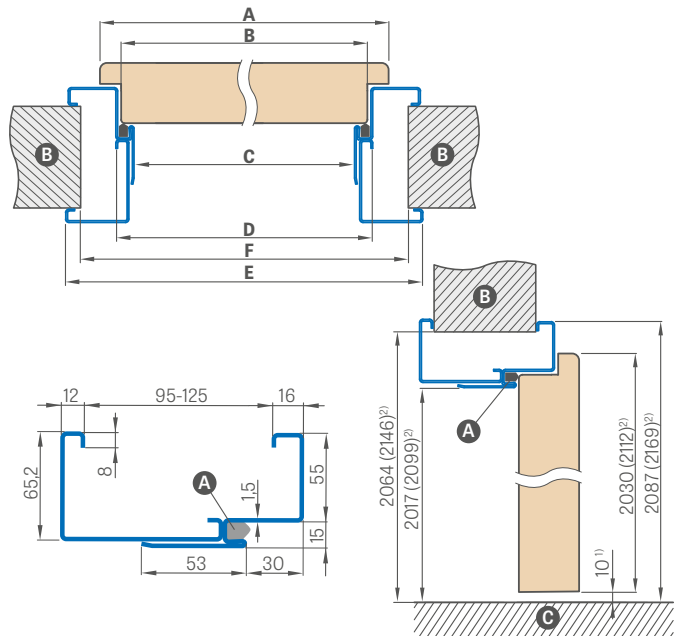

NAGY SZEGŐLÉCES ACÉL AJTÓTOK, 1,2 mm vastag lemezből

hegesztett és RAL 9003, 9010, 9016, 8003, 8017, 7016, 7022, 9005, 7047, 1001 színre festett

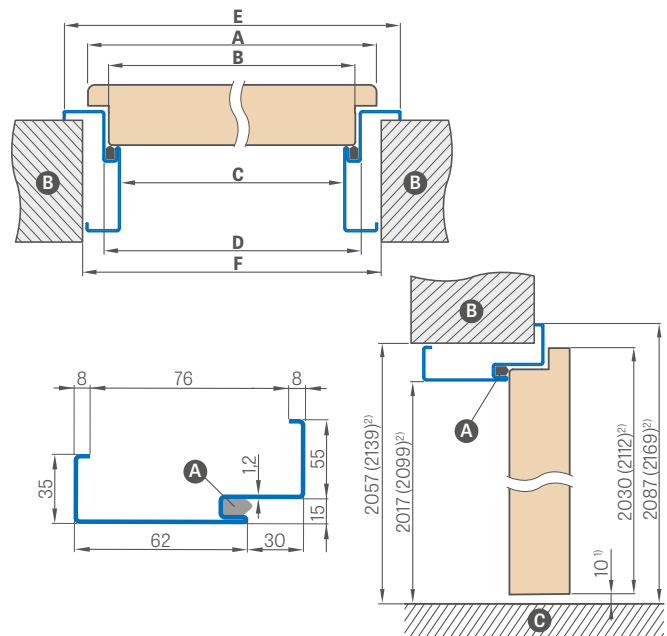

¹⁾ az ajtótok mérettűréséből adódó megengedett eltérés +-3 mm (javasoljuk ellenőrizni a szerelés előtt) ²⁾ 2112 szabvány

Ajtószélesség	A	B	C	D	E	F
„60”	644	617	601	631	741	695
„70”	744	717	701	731	841	795
„80”	844	817	801	831	941	895
„90”	944	917	901	931	1041	995
„100”	1044	1017	1001	1031	1141	1095
„110”	1144	1117	1101	1131	1241	1195

Ajtószélesség	A	B	C	D	E	F
„60”	644	617	601	631	741	691
„70”	744	717	701	731	841	791
„80”	844	817	801	831	941	891
„90”	944	917	901	931	1041	991
„100”	1044	1017	1001	1031	1141	1091
„110”	1144	1117	1101	1131	1241	1191

Állítási tartomány min.-max (mm)	(RAL 9003, 9010, 9016, 8003, 8017, 7016, 7022, 9005, 7047, 1001)
95-125	
125-155	
155-185	
185-215	
215-245	
245-275	
275-305	

RAL



SAROKTOK BEÉPÍTÉSE

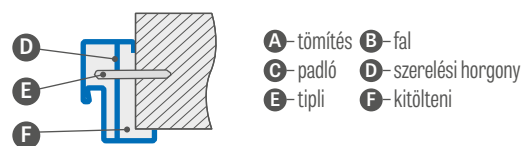

FELÁRAS EXTRÁK

elektromos ajtózár

lapmegerősítés az önzáró alatt

horganyzott lemezelt kivitelben

+10%

állítható tok „100” vagy „110”

fix ajtótok „100” vagy „110”

ajtótok kétszárnyú ajtókhöz

egyedi árajánlat

szabvány 2112

15% felár

rendhagyó RAL (kivéve a ritka, intenzív, gyöngyházfényű és fémes színeket)

felár 10%

¹⁾ felár ellenében +10%

ACÉL AJTÓTOK

NÉLKÜLI, KERETES ÉS LEMEZELT AJTÓSZÁRNYAKHOZ

ÁLLÍTHATÓ PRÓFALC NÉLKÜLI ACÉL AJTÓTOK (BORÍTÓTOK), 1,5 mm vastag lemezből

hegesztett és RAL 9003, 9010, 9016, 8003, 8017, 7016, 7022, 9005, 7047, 1001 színre festett

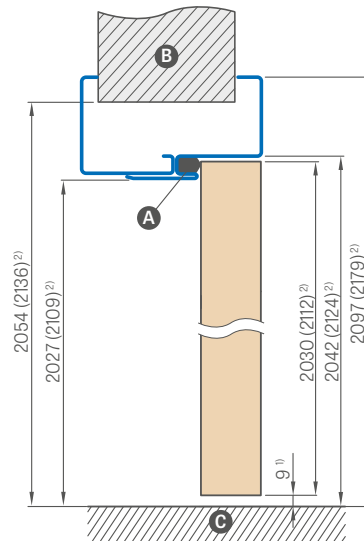
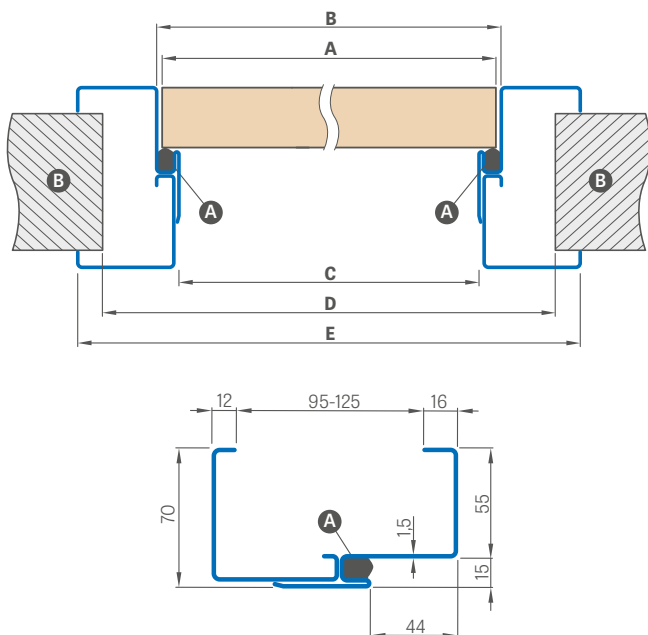

¹) Az ajtótok mérettűréséből adódó megengedett eltérés: ±3 mm (javasoljuk ellenőrizni a beépítés előtt)
²) szabvány 2112

Állítási tartomány min.-max (mm)	(RAL 9003, 9010, 9016, 8003, 8017, 7016, 7022, 9005, 7047, 1001)
95-125	
125-155	
155-185	
185-215	
215-245	
245-275	
275-305	

Ajtószélesség	A	B	C	D	E
„60”	644	650	620	710	760
„70”	744	750	720	810	860
„80”	844	850	820	910	960
„90”	944	950	920	1010	1060
„100”	1044	1050	1020	1110	1160
„110”	1144	1150	1120	1210	1260

A – tömítés B – fal C – padló

Az ajtótokok alapfelszereltségben kettő pánttal rendelkeznek.

FELÁRAS EXTRÁK

lapmegerősítés az önzáró alatt

harmadik pánt

horganyzott lemezelt kivitelben +10%

állítható tok „100” vagy „110”

szabvány 2112 15% felár

rendhagyó RAL (kivéve a ritka, intenzív, gyöngyházfényű és fémes színeket) felár 10%

RAL



¹) felár ellenében +10%

RÁKATTINTHATÓ ÁLLÍTHATÓ AJTÓTOK

ACÉL AJTÓTOKHOZ

A KILINCS ELHELYEZKEDÉSE A RÁKATTINTHATÓ AJTÓTOKBAN

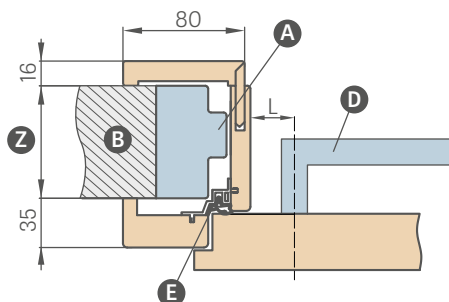

L – a kilincs tengelyétől az ajtótok deszkájának széléig mért távolság

L = 28 mm keretes és lemezelt ajtókhöz (elérhető minden beltéri ajtóhoz való kilincs a kínálatból)

FIGYELEM: Ellenőrizze a kilincsek címkeinek méreteit, mielőtt felhasználná őket.

A 200 mm feletti ráborítható ajtótok két, a 320 mm feletti három elemből áll.

ELÉRHETŐ RÁKATTINTHATÓ AJTÓTOK SZÉLESSÉGEK

60 70 80 90 100

	Állítási tartomány min.-max (mm)	ÁLLÍTHATÓ RÁBORÍTHATÓ AJTÓTOK	
		GREKO	ST CPL és PREMIUM
1 elem	80-100		
	100-120		
	120-140		
	140-160		
	160-180		
2 elem	180-200		
	200-220		
	220-240		
	240-260		
	260-280		
3 elem	280-300		
	300-320		
	320-340		
	340-360		
	360-380		
	380-400		
	400-420		
420-440			

RÁKATTINTHATÓ AJTÓTOK SÉMÁJA

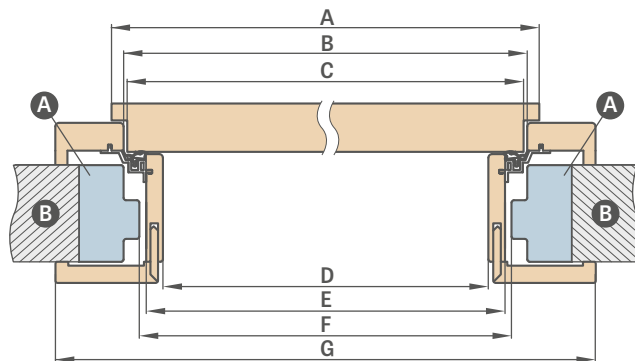

Ajtószélesség	A	B	C	D	E	F	G
„60”	644	624	618	564	592	598	733
„70”	744	724	718	664	692	698	833
„80”	844	824	818	764	792	798	933
„90”	944	924	918	864	892	898	1033
„100”	1044	1024	1018	964	992	998	1133

F – Az acél ajtótok minimális nyílásmérete, amelyre a ráborítható tokot szereljük. Ez a méret legfeljebb 20 mm-rel lehet nagyobb az ajánlottnál. Nagyobb nyílás esetén figyelni kell arra, hogy a takarólecek megfelelően fedjék a falat.

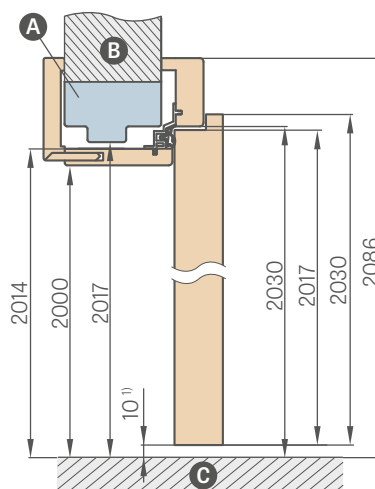

¹⁾ Az ajtótok mérettűréséből adódó megengedett eltérés: ±3 mm (javasoljuk ellenőrizni a beépítés előtt)

- A** – acél tok
- B** – fal
- C** – padló
- D** – kilincs
- E** – tömítéssel ellátott profil
- Z** – tartomány 80 mm-től 255 mm-ig

- 120 mm-es és 55 mm-es bővítő ráborítható ajtótokhoz – felár (az ár a megadott szélességű ajtótokhoz tartozó komplett készletet tartalmazza)
- Standard szegőléc ráborítható ajtótokhoz – felár (az ár a megadott szélességű ajtótokhoz tartozó komplett készletet tartalmazza)
- Meghosszabbított tollal rendelkező szegőléc – felár

- A "tunnel" típusú állítható ajtótok ára 60, 70, 80, 90, 100-as szélességben megegyezik az állítható ráborítható ajtótok árával
- A "tunnel" ugyanolyan méretű, mint a ráborítható ajtótok (nincs rajta zsanér- és zárlemez furat, de tömítéssel van ellátva)
- Kétszárnyú ajtóhoz való ajtótok ára + 30%

FORDÍTOTT AJTÓTOK

FORDÍTOTT AJTÓSZÁRNYAK

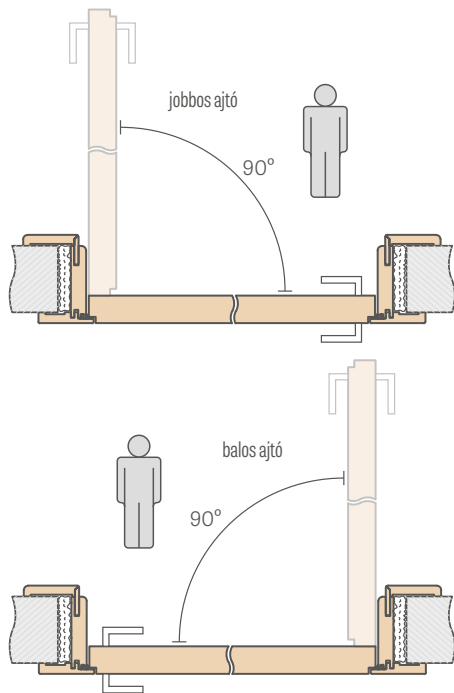

FORDÍTOTT AJTÓTOK BEÁLLÍTÁSI TARTOMÁNYA

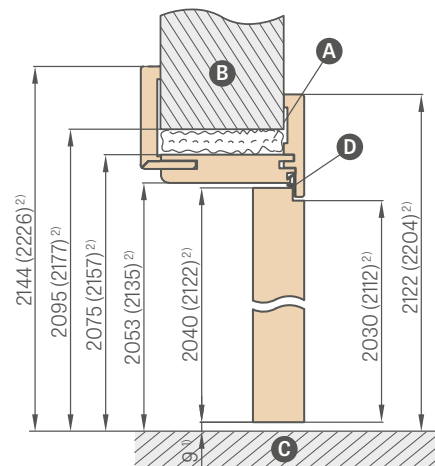
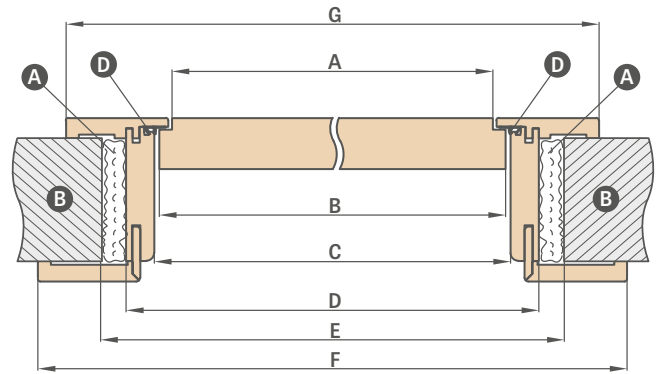
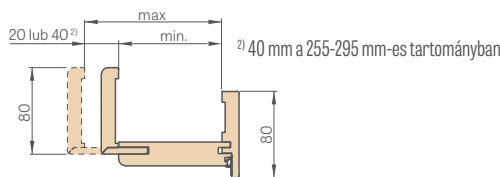

¹⁾ Az ajtótok méretűréséből adódó megengedett eltérés: ± 3 mm (javasoljuk ellenőrizni a beépítés előtt)
²⁾ szabvány PL2112

A – purhab **B** – fal **C** – padló **D** – gumitömítés

Állítási tartomány min.-max (mm)	FORDÍTOTT AJTÓTOK		
	GREKO	ST CPL és PREMIUM	lakkozott UV
75-95			
95-115			
115-135			
135-155			
155-175			
175-195			
195-215			
215-235			
235-255			
255-295			
295-315			
315-335			
335-355			

Ajtószélesség	A	B	C	D	E	F	G
„60N” ³⁾	600	620	628	672	700	810	766
„60”	624	644	652	696	736	834	791
„70N” ³⁾	700	720	728	772	800	910	866
„70”	724	744	752	796	836	934	891
„80N”	800	820	828	872	900	1010	966
„80”	824	844	852	896	936	1034	991
„90N” ³⁾	900	920	928	972	1000	1110	1066
„90”	924	944	952	996	1036	1134	1091
„100”	1024	1044	1052	1096	1136	1234	1191
„110”	1124	1144	1152	1196	1236	1334	1291

³⁾ A 60N, 70N, 90N szélességek csak az ALTAMURA 1, BALDUR 1 és UNO PREMIUM modellekhez érhetőek el

FIGYELEM: A fordított állítható ajtótokhoz választott (korona + pilaszterek) készlet csökkenti az ajtótok munkatartományát 3 mm-rel (egyoldalas használat esetén) vagy 6 mm-rel (kétoldalas használat esetén). Példa: 140 mm vastag falnál egyoldalas készlet esetén 143 mm-rel, kétoldalasnál 146 mm-rel kell számolni, és a megfelelő falfedési tartományt kell kiválasztani a táblázatból a falcso (186. oldal), falc nélküli (184. oldal) vagy fordított (183. oldal) ajtótokhoz.

- Fordított ajtószárnyakhoz való ajtótok alából 45 fokban illesztett 8 cm-es szegőlécet tartalmaz, vagy felár ellenében 90 fokban illesztett (nem elérhető a 75-95 mm-es tartományban)
- Az ajtótok két ún. rejtett pántot tartalmaz, amelyek zárt ajtószárnynál nem láthatók, vagy felár ellenében opcionálisan harmadik pánttal is rendelhető
- Elérhető színdekorek: GREKO, PREMIUM, ST CPL és UV lakkozás
- fekete, fehér vagy arany színű pántokra és zárlemeze váltás – felár / ajtótokhoz tartozó készlet
- Tartomány módosítása +20 mm-rel (elérhető 135-155 mm-től 235-255 mm-ig) – felár
- 120 mm-es és 55 mm-es bővítő fordított, fóliázott vagy lakkozott ajtótokhoz – felár (az ár a megadott szélességű ajtótokhoz tartozó komplett készletet tartalmazza)
- 2 cm-rel meghosszabbított tollal rendelkező mozgó szegőléc és standard szegőléc állítható ajtótokhoz, minden fóliában és lakkozásban elérhető – felár (az ár a megadott szélességű ajtótokhoz tartozó komplett készletet tartalmazza)
- A 295 mm feletti tartományú ajtótok két elemből áll
- Felső panelek falra ragasztva felár ellenében, 156. oldal
- szabvány PL2112 felár 15%

ÁLLÍTHATÓ AJTÓTOK

FALC NÉLKÜLI AJTÓSZÁRNYAK

ÁLLÍTHATÓ AJTÓTOK TARTOMÁNY 80-95 mm

takaróléc 6 cm / takaróléc 8 cm

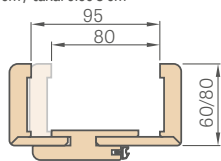

A 80-95 mm-es tartományú ajtótoknál a szegőléc tollát egyedileg kell a kívánt méretre vágni

TOK ILLESZTÉSE

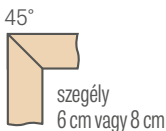
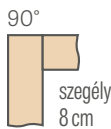

ÁLLÍTHATÓ AJTÓTOK BEÁLLÍTÁSI TARTOMÁNYA

takaróléc 6 cm / takaróléc 8 cm

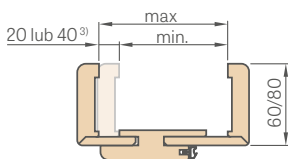

³⁾ 40 mm a 295-335 mm tartományhoz

Állítási tartomány min.-max (mm)	ÁLLÍTHATÓ AJTÓTOK takaróléc 6 cm és 8 cm			
	GREKO	ST CPL és PREMIUM	CPL 0,2	lakkozott UV
80-95				
95-115				
115-135				
135-155				
155-175				
175-195				
195-215				
215-235				
235-255				
255-275				
275-295				
295-315				
315-355				
355-375				
375-395				
395-415				

ÁLLÍTHATÓ AJTÓTOK SÉMÁJA

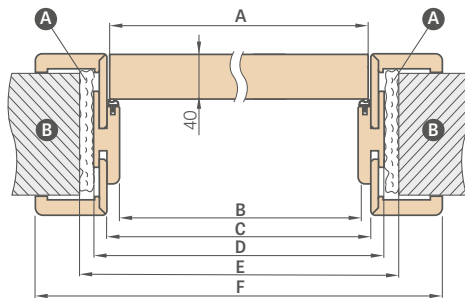

Ajtószélesség	A	B	C	D	E	F
„60N” ³⁾	620	605	627	649	688	747* / 787**
„60”	644	629	651	673	714	771* / 811**
„65”	695	680	702	724	764	822* / 862**
„70N” ³⁾	720	705	727	749	788	847* / 887**
„70”	744	729	751	773	814	871* / 911**
„75”	795	780	802	824	864	922* / 962**
„80N”	820	805	827	849	888	947* / 987**
„80”	844	829	851	873	914	971* / 1011**
„85”	895	880	902	924	964	1022* / 1062**
„90N” ³⁾	920	905	927	949	988	1047* / 1087**
„90”	944	929	951	973	1014	1071* / 1111**
„95”	995	980	1002	1024	1064	1122* / 1162**
„100”	1044	1029	1051	1073	1114	1171* / 1211**
„110”	1144	1129	1151	1173	1214	1271* / 1311**

* takaróléc 6 cm / ** takaróléc 8 cm

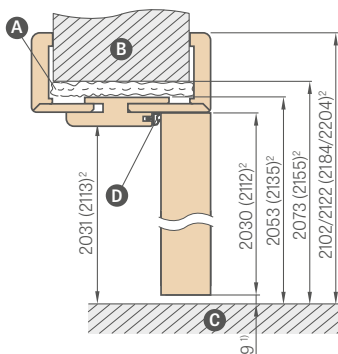

- ¹⁾ Az ajtótok mérettűréséből adódó megengedett eltérés: ±3 mm (javasoljuk ellenőrizni a beépítés előtt)
- ²⁾ szabvány PL2112 15% felárral
- ³⁾ 60N, 70N, 90N szélességek csak az ALTAMURA 1, BALDUR 1 és UNO PREMIUM modellekhez érhetők el

- A** – purhab
- B** – fal
- C** – padló
- D** – gumitömítés

FIGYELEM: Az állítható, falc nélküli ajtótokhoz választott készlet (korona + pilaszterek) csökkenti az ajtótok hasznos tartományát 3 mm-rel (egyoldalas alkalmazás esetén) vagy 6 mm-rel (kétoldalas alkalmazás esetén). Példa: 140 mm vastag falnál egyoldalas készletnél 143 mm-rel kell számolni, kétoldalasnál pedig 146 mm-rel és kiválasztani a megfelelő falfedési tartományt a táblázatból a peremes (186. oldal), perem nélküli (184. oldal) vagy fordított (183. oldal) ajtótokhoz.

- AquaStop hibrid vízálló ajtótok (csak PL és CZ szabványban elérhető ST CPL és PREMIUM dekorokban, és csak 8 cm-es, 45 fokos illesztett takarólécéhez⁴⁾ – felár
- Ajtótok PL2112 szabványban +15% az ajtótok árán felül, felárak előtt⁵⁾
- Az állítható, perem nélküli ajtótok CPL0,2-ben szintén használható CPL0,7 ajtószárnyakhoz
- fekete, fehér vagy arany színű zsanérokra és zárlemeze váltás – felár / készlet az ajtótokhoz
- 90 fokos illesztés csak 8 cm-es takaróléccel ellátott ajtótoknál lehetséges. 90 fokos illesztés felára⁵⁾
- A 335 mm-nél nagyobb tartományú ajtótok két elemből áll
- Állítható ajtótok ára kétszárnyú ajtótokhoz + 30%
- 120 mm és 55 mm-es bővítő a perem nélküli, fóliázott ajtótokhoz, valamint CPL 0,2 és lakkozott – felár (az ár a megadott szélességű ajtótokhoz tartozó készletet tartalmazza)⁵⁾
- 120 mm-es bővítő AquaStop ajtótokhoz⁴⁾ – felár (az ár a megadott szélességű ajtótokhoz tartozó készletet tartalmazza)

⁴⁾ 2026.02.01-től elérhető ⁵⁾ nem elérhető AquaStop ajtótoknál

- 2 cm-rel hosszabbított tollal rendelkező mozgó szegőléc és standard szegőléc állítható ajtótokhoz, minden fóliában, valamint CPL 0,2 és lakkozott kivitelben – felár (az ár a megadott szélességű ajtótokhoz tartozó készletet tartalmazza) – vonatkozik a 6 cm-es és 8 cm-es takaróléc megoldásra⁵⁾
- Standard mozgó szegőléc 8 cm, 45 fokos illesztéssel AquaStop ajtótokhoz⁴⁾ – felár
- Az "alagút" típusú állítható ajtótok ára 60, 65, 70, 75, 80N, 80, 85, 90, 95, 100 szélességben megegyezik a peremes állítható ajtótok árával (lásd táblázat, 187. oldal)
- Az "alagút" típusú ajtótok ára 110, 120, 130, 140, 150, 160, 170, 180, 190 szélességben megegyezik a kétszárnyú peremes állítható ajtótok árával (lásd táblázat, 187. oldal)
- Felső panelek falra ragasztva (csak 8 cm-es szegőlécű ajtótoknál) – 156. oldal
- Elektromos ajtózár (csak retesz-zárbetétes zárhoz elérhető) – felár
- Tartomány módosítása +20 mm-rel (elérhető 135-155 mm-től 295-315 mm-ig)⁵⁾ – felár
- Az ajtótok két ún. rejtett pántot tartalmaz, amelyek zárt ajtószárnyán nem láthatók, vagy felár ellenében opcionálisan harmadik pánttal is rendelhető

FIX AJTÓTOK

FALCOS AJTÓSZÁRNYAK

FIX AJTÓTOK

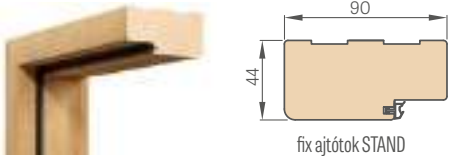

fix ajtótok STAND

GREKO	
ST CPL és PREMIUM	
CPL 0,2	
lakkozott UV	

TAKARÓLÉC 8 mm

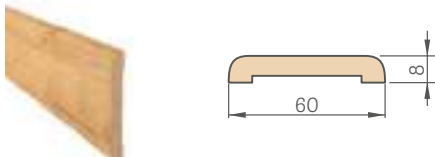

GREKO	
ST CPL és PREMIUM	
CPL 0,2	
lakkozott UV	

Az ár tartalmaz 2 db 213,5 cm-es és 1 db 112 cm-es elemet (a „60°-tól „90°-ig terjedő ajtószárnyakhoz)
Az ár tartalmazza a 3 db x 213,5 cm készletet (a „100°-tól „190°-ig terjedő szárnyakra vonatkozik)

NEGYEDKÖRLÉC



GREKO	
ST CPL és PREMIUM	
lakkozott UV	

Az ár tartalmaz 2 db 211,5 cm-es és 1 db 106,5 cm-es elemet (a „60°-tól „90°-ig terjedő ajtószárnyakhoz)
Az ár tartalmazza a 3 db x 211,5 cm készletet (a „100°-tól „190°-ig terjedő szárnyakra vonatkozik)

ELEKTROMOS AJTÓZÁR

Műszaki specifikáció a 153. oldalon



PADLÓSZEGÉLYLÉC hossz 2,40 m

- fóliázott
- lakkozott

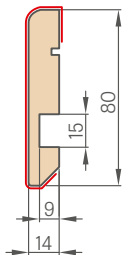

- A padlószegélyléc nedvességálló MDF lemezből készül. Elérhető: lakkozott UV, GREKO, ST CPL, PREMIUM dekorokban, valamint alapozott fóliában festéshez.
- Szerelési mód – ragasztás a falhoz

6 cm-es és 8 cm-es SZEGŐLÉC CSATTAL

(a készlet 3 db csatot tartalmaz)



GREKO	
ST CPL és PREMIUM	
CPL 0,2	
lakkozott UV	
AquaStop ST CPL és PREMIUM ¹⁾	

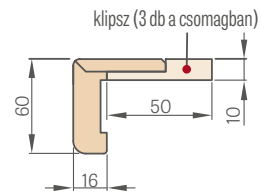
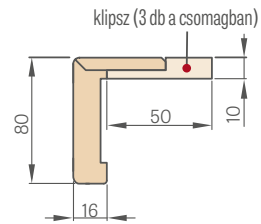

TAKARÓLÉC 16 mm

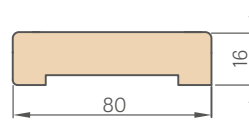

GREKO	
ST CPL és PREMIUM	
CPL 0,2	
lakkozott UV	

Az ár tartalmaz 2 db 214,5 cm-es és 1 db 112 cm-es elemet (a „60°-tól „80°-ig terjedő ajtószárnyakhoz)
Az ár tartalmazza a 3 db x 214,5 cm készletet (a „90°-tól „180°-ig terjedő szárnyakra vonatkozik)

FIX AJTÓTOK STAND SÉMÁJA

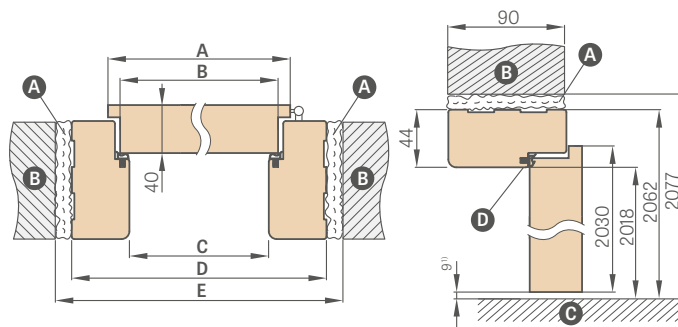

¹⁾ Az ajtótok méretrőléséből adódó megengedett eltérés: ±3 mm (javasoljuk ellenőrizni a beépítés előtt)

Ajtószélesség	A	B	C	D	E
„60°	644	618	604	692	722
„65°	695	669	655	743	773
„70°	744	718	704	792	822
„75°	795	769	755	843	873
„80°	844	818	804	892	922
„85°	895	869	855	943	973
„90°	944	918	904	992	1022
„95°	995	969	955	1043	1073
„100°	1044	1018	1004	1092	1122
„110°	1144	1118	1104	1192	1222

A – purhab B – fal C – padló D – gumitömítés

- Fix ajtótok kétszárnyú ajtókhöz + 30 %
- Perem nélküli fix ajtótok – nem elérhető
- Fix ajtótok, takaróléc és csattal ellátott szegőléc CPL 0,2-ben szintén használható CPL 0,7 ajtószárnyakhoz
- Fekete zárlemez csak GRAF üvegajtók ajtótokhoz elérhető – felár

¹⁾ csak 8 cm-es takaróléchez, amelyet 45 fokos szögben illesztenek össze

ÁLLÍTHATÓ AJTÓTOK

FALCOS AJTÓSZÁRNYAK



ÁLLÍTHATÓ AJTÓTOK 340 mm feletti tartománnyal

A 340 mm feletti beállítási tartományú állítható ajtótok két elemből áll.

AZ ÁLLÍTHATÓ TOK ÁLLÍTÁSI TARTOMÁNYA

takaróléc 6 cm / takaróléc 8 cm

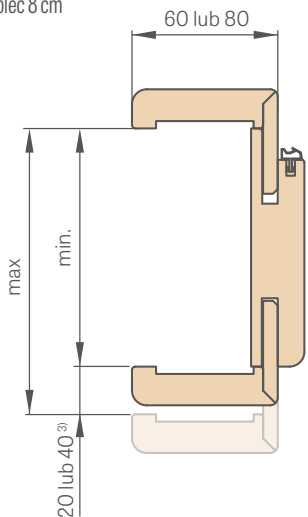

³⁾ 40 mm a 300-340 mm-es tartományhoz

A 65-80 mm-es beállítási tartományú ajtótoknál a szegőléc nyelvét egyedileg kell a megfelelő tartományra vágni

TOK ILLESZTÉSE

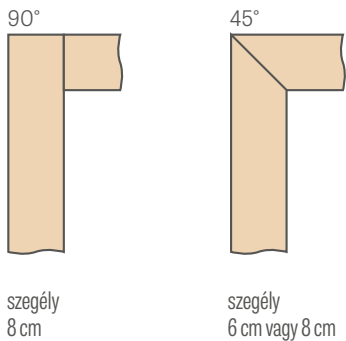

szegély 8 cm

szegély 6 cm vagy 8 cm



szerelési videó:
<https://youtu.be/habWXYCI98c>

ÁLLÍTHATÓ AJTÓTOK SÉMÁJA

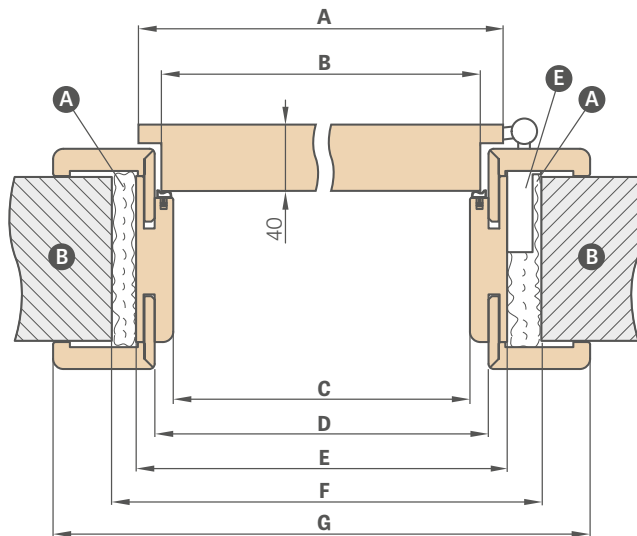

Ajtószélesség	A	B	C	D	E	F	G
„60°	644	618	604	626	648	688	746*/786**
„65°	695	669	655	677	699	739	797*/837**
„70°	744	718	704	726	748	788	846*/886**
„75°	795	769	755	777	799	839	897*/937**
„80°	844	818	804	826	848	888	946*/986**
„85°	895	869	855	877	899	939	997*/1037**
„90°	944	918	904	926	948	988	1046*/1086**
„95°	995	969	955	977	999	1039	1097*/1137**
„100°	1044	1018	1004	1026	1048	1088	1146*/1186**
„110°	1144	1118	1104	1126	1148	1188	1246*/1286**

* takaróléc 6 cm / ** takaróléc 8 cm

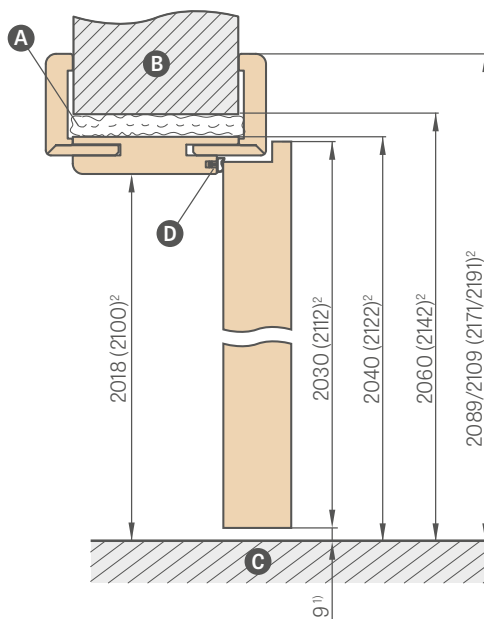

¹⁾ Az ajtótok mérettűréséből adódó megengedett eltérés: ±3 mm (javasoljuk ellenőrizni a beépítés előtt)

²⁾ szabvány PL2112 15% felárral

A – purhab B – fal C – padló D – gumitömítés E – pánttáska

Állítási tartomány min.-max (mm)	ÁLLÍTHATÓ AJTÓTOKOK ÉS ALAGÚT takaróléc 6 cm és 8 cm			
	GREKO	ST CPL és PREMIUM	CPL 0,2	LAKKOZOTT UV
1 elem	65-80			
	80-100			
	100-120			
	120-140			
	140-160			
	160-180			
	180-200			
	200-220			
	220-240			
	240-260			
	260-280			
2 elem	280-300			
	300-340			
	340-360			
	360-380			
	380-400			
400-420				

FIGYELEM: Az állítható falcok ajtótokokhoz választott (korona + pilaszterek) készlet csökkenti az ajtótokok hasznos beállítási tartományát 3 mm-rel (egyoldalas alkalmazás esetén) vagy 6 mm-rel (kétoldalas alkalmazás esetén). Példa: 140 mm vastag falnál egyoldalas készlet esetén 143 mm-rel kell számolni, kétoldalasnál 146 mm-rel, és ennek megfelelően kell kiválasztani a fal takarási tartományát a prylgov tok (186. oldal), a falc nélküli tok (184. oldal) vagy a fordított tok (183. oldal) táblázatából.

- AquaStop hibrid vízálló ajtótok (csak PL és CZ szabványban, csak ST CPL és PREMIUM dekorokban, és csak 8 cm-es takaróléchez, amelyet 45 fokos szögben illesztenek össze – felár)
- Ajtótok PL2112 szabványban +15% az ajtótok felár nélküli árához képest¹⁾
- Az állítható prylgov ajtótok CPL 0,2 kivételben CPL 0,7 ajtószárnyakhoz is használható
- 90 fokos illesztés csak 8 cm-es takaróléccel rendelkező ajtótoknál lehetséges. 90 fokos illesztés felára¹⁾
- Elektromos ajtózár – felár
- Lapmegerősítés az önzáró alatt – felár
- Fix és állítható ajtótok ára kétszárnyú ajtótokhoz + 30 %
- 2 cm-rel hosszabbított nyelvű mozgatható szegőléc és standard szegőléc állítható ajtótokokhoz minden dekorban, valamint CPL 0,2 és lakkozott kivételben – felár (az ár a megadott szélességű ajtótokhoz tartozó komplett készletre vonatkozik) – 6 cm-es és 8 cm-es takaróléc megoldásra vonatkozik¹⁾
- Standard mozgatható szegőléc 8 cm, 45 fokos illesztéssel AquaStop ajtótokhoz – felár
- Fekete vagy fehér zárlemez csak GRAF üvegajtóhoz való ajtótokokhoz elérhető – felár
- 120 mm-es és 55 mm-es bővítőpanel állítható, fóliázott, CPL 0,2 és lakkozott ajtótokokhoz – felár (az ár a megadott szélességű ajtótokhoz tartozó komplett készletre vonatkozik)¹⁾
- 120 mm-es bővítőpanel AquaStop ajtótokokhoz – felár (a készlet a megadott szélességű ajtótokokhoz tartozik)
- Lehetőség van 500-520 mm tartományú ajtótok gyártására – minden további 2 cm tartományért felár; a 400-420 mm-es ajtótok árát alapul véve
- A "alagút" típusú tok ára prylgov és falc nélküli ajtószárnyakhoz 60, 65, 70, 75, 80N (csak falc nélküli), 80, 85, 90, 95, 100 cm szélességben megegyezik a prylgov ajtószárnyhoz való állítható ajtótok árával
- A "alagút" típusú tok ára prylgov és falc nélküli ajtószárnyakhoz 110, 120, 130, 140, 150, 160, 170, 180, 190 cm szélességben megegyezik a kétszárnyú prylgov ajtóhoz való állítható ajtótok árával
- Felső panelek a falra ragasztva (csak 8 cm-es szegőlécű ajtótoknál) – 156. oldal
- +20 mm-rel történő tartományváltoztatás (elérhető 120-140 mm-től 280-300 mm-ig terjedő tartományokban)¹⁾ – felár

A garancialevél és a szerelési útmutató a termékhez mellékelve vannak.
Ez a katalógus tájékoztató jellegű információs anyag, és tartalmazza a termékek aktuális árait és elérhetőségét.
A gyártó fenntartja a jogot az árak és az elérhető árak előzetes értesítés nélküli módosítására.
A színminták a valóságban eltérhetnek a jelen katalógusban bemutatottaktól. Kérjük, egyeztessen az eredeti mintákkal, amelyek forgalmazóinknál találhatók.
A katalógusban szereplő képek illusztrációk, és az ajtószárnyak különböző szélességei esetén az egyes elemek méretaránya eltérhet.
Fenntartjuk a jogot a nyomdai hibákra.
A katalógus nem minősül jogi értelemben vett ajánlatnak, kizárólag tájékoztató céllal kerül közzétételre.

Az I/2026/A verzió 2026.01.01-től érvényes.

Az ajtó kiválasztását az épület műszaki tervének alapján kell elvégezni, amely figyelembe veszi a hatályos szabványokat és előírásokat, valamint a használat intenzitását és feltételeit. Az ERKADO több változatot kínál, de a választás a Vevőre van bízva, mivel csak a Vevő vagy a nevében eljáró személy ismeri a megrendelt termék rendeltetését és használati feltételeit.

Jóváhagyások és tanúsítványok letölthetők a www.erkado.pl weboldalról

¹⁾ nem elérhető AquaStop ajtótok esetén

ERKADO

az ajtók a mi világunk

ACÉL AJTÓK



ERKADO Sp. z o.o.

Gościeradów-Folwark
Osiedle POM 8
23-275 Gościeradów
Lengyelország
NIP 715-194-27-90

e-mail: biuro@erkado.pl
www.erkado.pl

ÁRAK MEGTEKINTÉSE

ACÉL AJTÓK



BELSŐ AJTÓK



AJTAINK MÖGÖTT BIZTONSÁGBAN ÉREZHETED MAGAD
FUNKCIONALITÁS • MEGTAKARÍTÁS • ESZTÉTIKA



BIZTONSÁG
betörésállósági osztály
RC2



Ud $\leq 0,6 \text{ W}/(\text{m}^2\text{K})$

HŐMEGTAKARÍTÁS
megfelel a követelményeknek
„Tiszta Levegő” programnak



TARTÓSSÁG
magas ellenállás
az időjárási viszonyokkal szemben