

**ERKADO**

az ajtók a mi világunk

**ACÉLAJTÓK  
KATALÓGUS  
2025/2026**

Kiadás: I/2025/A  
érvényesség kezdete: 15.09.2025

**HU**



SINGEN 6 LABEL BLACK STR kivitelben, ANTRACITE SILVER furnérral, matt felülettel.

## **ERKADO**

Immár közel 50 éve gyártunk ajtókat. Ezalatt az idő alatt helyi lakosok igényeire fatermékeket gyártó kis asztalosműhelyből a lengyel ajtógyártó piacának egyik vezető szereplőjévé váltunk. 50 ezer négyzetméter alapterületű üzemünkben kifejezetten a mi igényeinkre tervezett, legújabb technológiákra épülő gépparkot használunk. Évente kb. 750 ezer ajtószárnyat gyártunk, amelyek a világ legkülönbözőbb részein találnak elégedett vásárlókra. Termékeink elsősorban kiváló minőségükről, valamint vonzó és univerzális megjelenésükről ismertek.

Számunkra minden megrendelés fontos – mind a kicsi, egy ajtószárnyas, mind a nagyobb ügyfelek igényeire készített megrendelések. Hiszünk abban, hogy ezt az utat járva egyre jobb gyártóvá válhatunk.

Az acélajtók az Erkado legújabb termékei. Ezeket szabadalmaztatott technológiával, egyedileg összeállított modern gyártósoron hozzák létre.

Ötleteinket valódi termékekévé kovácsoltuk, amelyeket az elvárt paraméterek és tulajdonságok ellenőrzésére érdekében teszteltünk. Meggyőződésünk, hogy ezeknek a tevékenységeknek az eredményét olyan termékek képezik, amelyek kényelmet és biztonságérzetet nyújtanak. Reméljük, hogy ajtóink megvásárlásával Önnek is hasonló élményben lesz része.

# TARTALOMJEGYZÉK

DEKORSZÍNEK	4
AJTÓKOLLEKCIÓ	5
AJTÓSZERKEZET TÍPUSOK	11
THERMO HOT 88	12
THERMO HOT 78	14
THERMO 78	16
THERMO 64	18
KIALAKÍTÁSOK	20
AJTÓMODELLEK:	
HORN	23
LANGEN ÚJDONSÁG	24
TREBUR ÚJDONSÁG	26
ARENDAL ÚJDONSÁG	28
WELS	30
BAZYLEA	31
LAHTI ÚJDONSÁG	32
HELMOND ÚJDONSÁG	33
UTRECHT ÚJDONSÁG	34
FRYBURG	35
LEIMEN	36
AMBERG	37
LINDEN	38
MURTER	39
ROTTERDAM	40
EBERN	41
WIENER	42
SION	43
SINGEN	44
SELTERS	45
SAMEDAN	46
RODING	47
MELK	48
LUCERNA	49
KREBEN	50
LEOBEN	51
ALTA ÚJDONSÁG	52
LUTTER	54
BIENE	55
KELLA	56
SOLID	57
HŐÁTBOCSÁTÁS	58
BEVILÁGÍTÓK	62
MŰSZAKI INFORMÁCIÓK:	
AJTÓTOKOK	59
AJTÓMÉRETEK	60
ÜVEGEZÉS MÉRETEI A DEKORATÍV PANELEN BELÜL	64
NYITÁSI MÓDOK	65
TARTOZÉKOK	66

# DEKORSZÍNEK

Ajtóink PVC furnérral védett acéllemezről készülnek. Válassz olyan színt, melynek köszönhetően ajtód kitűnik a tömegből.

## PVC FURNÉR

Ez egy kifejezetten kültéri használatra kifejlesztett termék. A PVC-furnért nagy mértékű ellenállás jellemzi a változó időjárási viszonyokkal és az UV-sugárzással szemben.

A dekor motívumnak megfelelő struktúra egy magas esztétikai értékű terméket hoz létre.

**5** év GARANCIA<sup>2)</sup>  
A FURNÉRRÁ



## KERETEK



## ÜVEGEZÉS

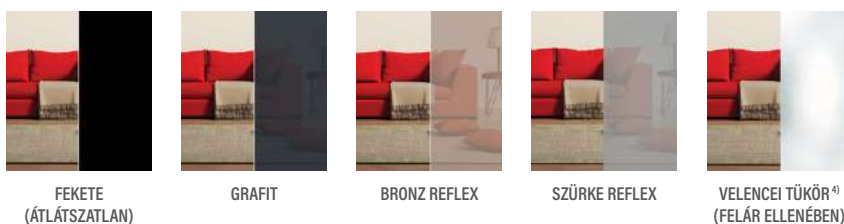

<sup>1)</sup> a dekor TERMÉSZETES TÖLGY KERESZTIRÁNYÚ STRUKTÚRÁVAL, kizárólag az ajtószárnyon. Az ajtókok TERMÉSZETES TÖLGY dekorban kapható.

<sup>2)</sup> az UV-sugárzással szembeni ellenállásra vonatkozik a garancialevélben meghatározott követelmények betartása esetén.

<sup>3)</sup> a dekor csak fekete színű dekoratív szegélyelemmel rendelhető a szárny falcán zár felőli oldalon (nem alkalmazható a LANGEN 2 és 7, BAZYLEA 2, LEIMEN 3 és 5 esetében).

<sup>4)</sup> a légköri nyomás változása a velenicei tükörben visszavert kép enyhe torzulását okozhatja.

<sup>5)</sup> Változtatható átlátszóságú üveg. A változást alacsony feszültségű áram alkalmazásával érik el az üvegen. Áram nélkül az üveg mattnak és fehérnek vagy szürkének tűnik. Aktiválása az ajtókeretre szerelt gombbal vagy például a világításon található gombbal történik.

A lenyomat készítésével kapcsolatos technikai okok miatt a bemutatott színek eltérhetnek a fényképeken látható színektől. Javasoljuk a szín összehasonlítását a kereskedőnél elérhető mintával

# AJTÓKOLLEKCIÓ

## HORN SZÉRIA

old. 23

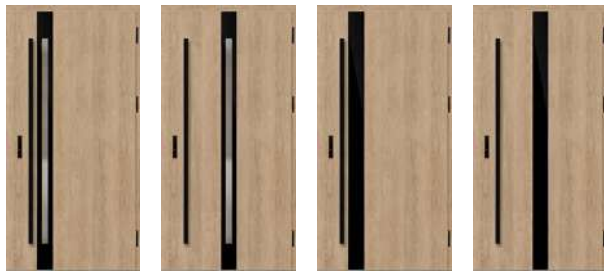

HORN 1

HORN 2

HORN 4

HORN 5

## LANGEN SZÉRIA

old. 24

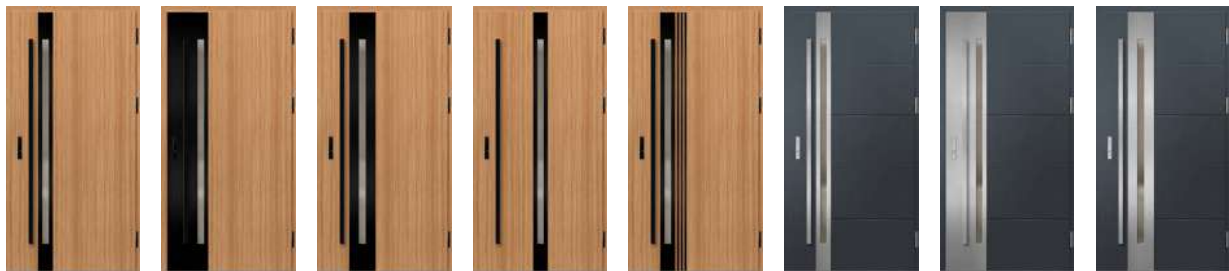

LANGEN 1

LANGEN 2

LANGEN 3

LANGEN 4

LANGEN 5

LANGEN 6

LANGEN 7

LANGEN 8



LANGEN 9

LANGEN 10

LANGEN 11

LANGEN 12

**ÚJDONSÁG**

## TREBUR SZÉRIA

old. 26

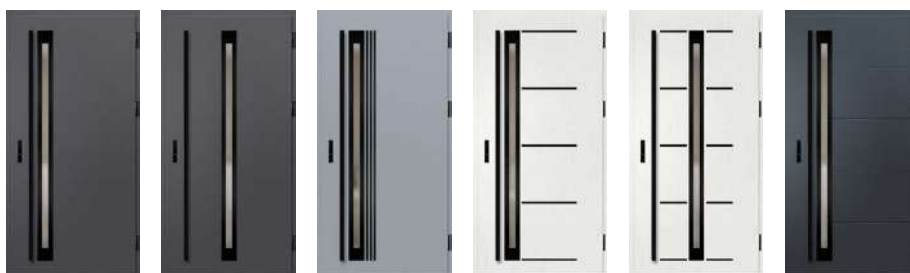

TREBUR 1

TREBUR 2

TREBUR 4

TREBUR 7

TREBUR 8

TREBUR 10

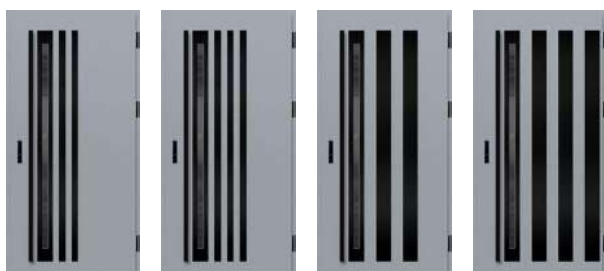

TREBUR 11

TREBUR 12

TREBUR 13

TREBUR 14

**ÚJDONSÁG**

# AJTÓKOLLEKCIÓ

## ARENDA SZÉRIA

old. 28



ARENDA 1

ARENDA 2

ARENDA 3

ARENDA 4

ARENDA 5

ARENDA 6



ARENDA 7

ARENDA 8

ARENDA 9

ARENDA 10

ARENDA 11

ÚJDONSÁG

## WELS SZÉRIA

old. 30

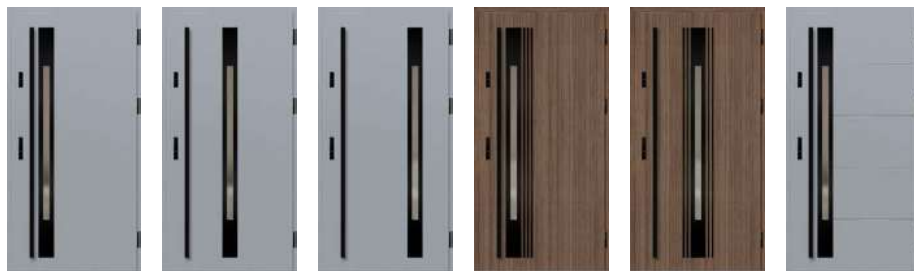

WELS 1

WELS 2

WELS 3

WELS 4

WELS 5

WELS 7

## BAZYLEA SZÉRIA

old. 31



BAZYLEA 1

BAZYLEA 2

BAZYLEA 3

BAZYLEA 4

BAZYLEA 5

## LAHTI SZÉRIA

old. 32



LAHTI 1

LAHTI 2

LAHTI 3

LAHTI 4

LAHTI 5

LAHTI 6

ÚJDONSÁG

# AJTÓKOLLEKCIÓ

## HELMOND SZÉRIA

old. 33

ÚJDONSÁG

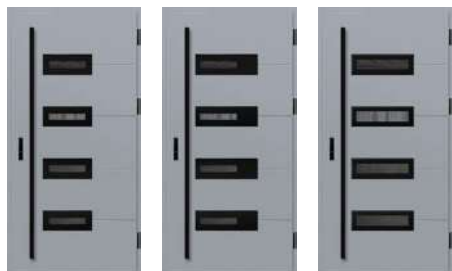

HELMOND 1

HELMOND 2

HELMOND 3

## UTRECHT SZÉRIA

old. 34

ÚJDONSÁG



UTRECHT 1

UTRECHT 2

UTRECHT 3

UTRECHT 4

UTRECHT 5

## FRYBURG SZÉRIA

old. 35



FRYBURG 3

FRYBURG 4

FRYBURG 5

FRYBURG 6

## LEIMEN SZÉRIA

old. 36



LEIMEN 1

LEIMEN 2

LEIMEN 3

LEIMEN 4

LEIMEN 5

## AMBERG SZÉRIA

old. 37



AMBERG 1

AMBERG 2

AMBERG 3

AMBERG 4

SZABADALMAZTATOTT MINTA

**ERKADO**

No 008724926-0001

# AJTÓKOLLEKCIÓ

## LINDEN SZÉRIA

old. 38



LINDEN 1

LINDEN 2

LINDEN 3

LINDEN 4

LINDEN 5

LINDEN 6

SZABADALMAZTATOTT MINTA

**ERKADO**

No 008724926-0002

No 008724926-0003

No 008724926-0004

## MURTER SZÉRIA

old. 39



MURTER 1

MURTER 2

MURTER 3

MURTER 4

MURTER 5

MURTER 6

SZABADALMAZTATOTT MINTA

**ERKADO**

No 008724926-0005

No 008724926-0006

No 008724926-0007

## ROTTERDAM SZÉRIA

old. 40



ROTTERDAM 1

ROTTERDAM 2

ROTTERDAM 3

ROTTERDAM 4

## EBERN SZÉRIA

old. 41

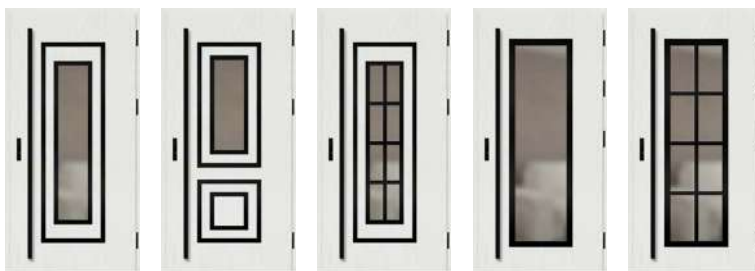

EBERN 1

EBERN 2

EBERN 3

EBERN 4

EBERN 5

## WIENER SZÉRIA

old. 42

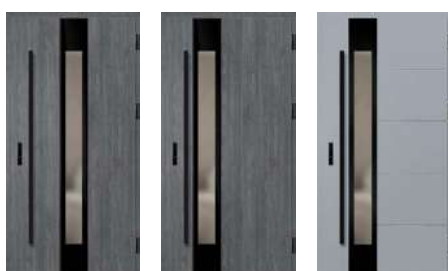

WIENER 1

WIENER 2

WIENER 3

## SION SZÉRIA

old. 43



SION 1

SION 2

# AJTÓKOLLEKCIÓ

## SINGEN SZÉRIA

old. 44



SINGEN 1 SINGEN 2 SINGEN 3 SINGEN 4 SINGEN 5 SINGEN 6

## SELTERS SZÉRIA

old. 45



SELTERS 1 SELTERS 2 SELTERS 3 SELTERS 4 SELTERS 5 SELTERS 6 SELTERS 7

SZABADALMAZTATOTT MINTA

**ERKADO**

No 008724926-0008

No 008724926-0009

No 008724926-0010

## SAMEDAN SZÉRIA

old. 46

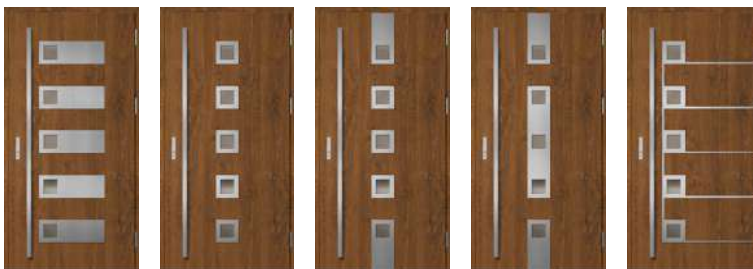

SAMEDAN 1 SAMEDAN 2 SAMEDAN 3 SAMEDAN 4 SAMEDAN 5

## RODING SZÉRIA

old. 47



RODING 1 RODING 2

## MELK SZÉRIA

old. 48



MELK 1 MELK 2

## LUCERNA SZÉRIA

old. 49

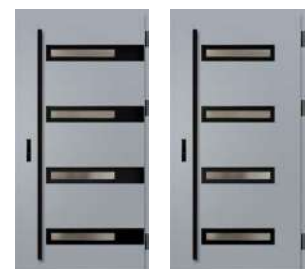

LUCERNA 1 LUCERNA 2

## KREBEN SZÉRIA

old. 50



KREBEN 1 KREBEN 2

## LEOBEN SZÉRIA

old. 51



LEOBEN 1 LEOBEN 2 LEOBEN 3 LEOBEN 4

# AJTÓKOLLEKCIÓ

## ALTA SZÉRIA

old. 52

ÚJDONSÁG

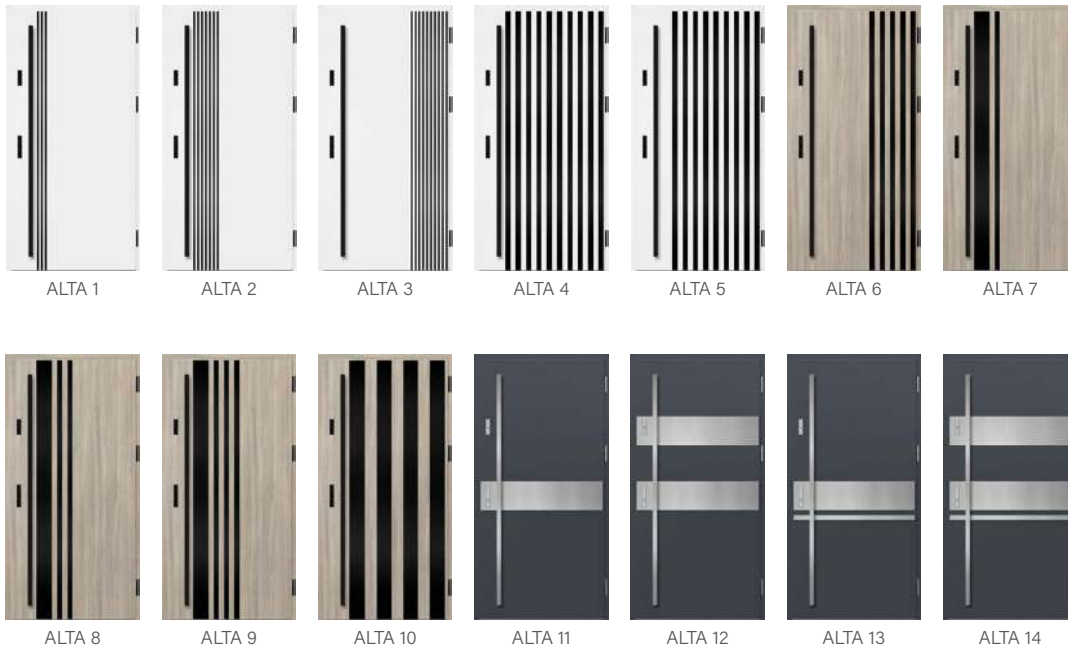

## LUTTER SZÉRIA

old. 54



## BIENE SZÉRIA

old. 55



## KELLA SZÉRIA

old. 56



## SOLID SZÉRIA

old. 57



# SZERKEZET TÍPUSOK

88  
THERMO HOT

## THERMO HOT 88

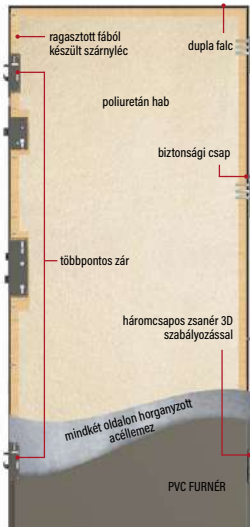

HŐSZIGETELŐ-KÉPESSÉG  
 $U_d=0,60 \text{ W}/(\text{m}^2\text{K})^{-1}$



AJTÓSZÁRNY VASTAGSÁGA  
88 mm

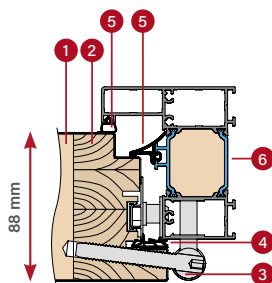

ALUMÍNIUM AJTÓTOK

78  
THERMO HOT

## THERMO HOT 78



HŐSZIGETELŐ-KÉPESSÉG  
 $U_d=0,63 \text{ W}/(\text{m}^2\text{K})^{-1}$



AJTÓSZÁRNY VASTAGSÁGA  
78 mm

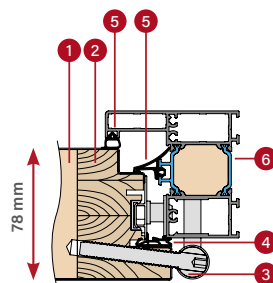

ALUMÍNIUM AJTÓTOK

78  
THERMO

## THERMO 78

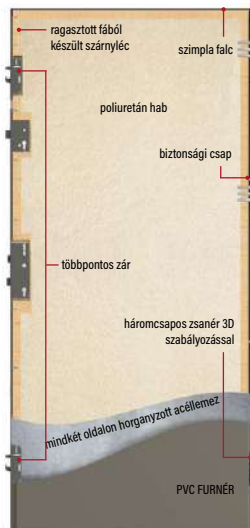

HŐSZIGETELŐ-KÉPESSÉG  
 $U_d=0,64 \text{ W}/(\text{m}^2\text{K})^{-1}$



AJTÓSZÁRNY VASTAGSÁGA  
78 mm

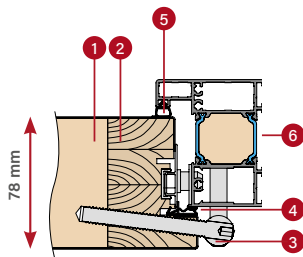

ALUMÍNIUM AJTÓTOK

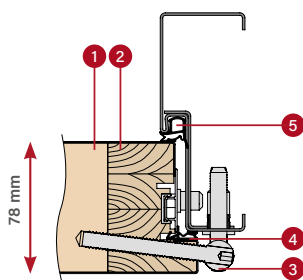

ACÉL AJTÓTOK

64  
THERMO

## THERMO 64



HŐSZIGETELŐ-KÉPESSÉG  
 $U_d=0,77 \text{ W}/(\text{m}^2\text{K})^{-1}$



AJTÓSZÁRNY VASTAGSÁGA  
64 mm

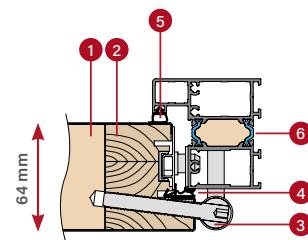

ALUMÍNIUM AJTÓTOK

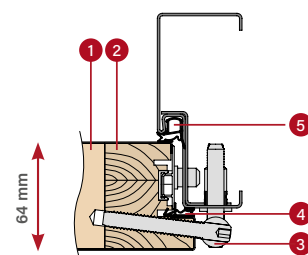

ACÉL AJTÓTOK

- 1 hab kitöltés
- 3 zsanér
- 5 ajtótok tömítés
- 2 ragasztott fából készült szárnyléc
- 4 szárny tömítés
- 6 hógátas alumínium ajtótok

\* Üvegezés nélküli, 1230 x 2180 mm referencia méretű, alumínium keretes teljes ajtókra vonatkozik (részletek a 58. oldalon).

# THERMO HOT 88 AJTÓ



hőszigetelő-képesség  
 $U_d=0,60 \text{ W} / (\text{m}^2\text{K})^1$

## ALAPFELSZERELTSÉG ÉS FELÁRAS FELSZERELTSÉG



**S**

teljes zárólemez lenyomás szabályozással

**S**

többpontos zár

**D**

többpontos zár felső zárral

**ÚJDONSAG** LAHTI 2, természetes tölgy, LABEL BLACK STR

**S**

alapfelszereltség az ajtó árában

**D**

feláras kiegészítők



háromfokozatú zsanérok 3D állítással, fekete, ezüst vagy régi arany zsanérfedelelek



alumínium ajtótok



takaró tömítés

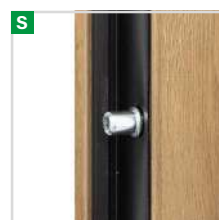

4 biztonsági csap



szigetelt alumínium küszöb és negyedek ajtófalca a szárny alsó részén

<sup>1)</sup> Üvegezés nélküli, 1230 x 2180 mm referencia méretű, alumínium keretes, teljes ajtókra vonatkozik.

<sup>2)</sup> Az üvegezett ajtóknak RC2 üvegezési csomaggal kell rendelkeznük ahhoz, hogy RC2 minősítésűek legyenek, ami felár ellenében kapható. Az ajtó nem felel meg az RC2 osztálynak, ha ErkadoSmart betétet használ.



THERMO HOT 88 ajtószárny keresztmetszete takaró tömítéssel és anélkül, alumínium küszöb



## SZERKEZET:

- 1 poliuretán habbal (PUR) kitöltött ajtószárny
- 2 az ajtószárny burkolata UV-sugárzásnak ellenálló PVC furnérral borított, 0,6 mm vastag horganyzott acéllemezből készült
- 3 a szárnyléc ragasztott fából (fenyőből) készült
- 4 három csapos zsanér 3D szabályozással
- 6 esztétikus kivitelezést biztosító fedőléc
- 7 hőszigetelt alumínium küszöb
- 8 a takaró tömítés (opcionális, felár ellenében) további szigetelést biztosít a küszöb környékén
- 9 a küszöbfalc (ún. negyedik falc) jelentősen javítja az ajtó hőszigetelését a szárny teljes területén
- 10 alumínium zsanérburkolatok fekete, ezüst vagy órány színben
- 11 a hőszigetelt alumínium ajtótok jelentősen jobb hőszigetelést biztosít
- 12 központi ajtótok tömítés
- 13 keret és szárny tömítés
- 14 XPS magas hőszigetelésű töltés

## ALAPFELSZERELTSÉG:

1. Négyoldalas falccal, ragasztott fa kerettel, PUR habbal kitöltött ajtószárny az alábbiakkal felszerelve:
  - 3 zsanér 3D szabályozással és burkolattal
  - 4 betörésgátló csap
  - 3 pontos kampós-retesz többpontos zár ezüst vagy felár ellenében fekete színben
  - fedőelemek.
2. Alumínium ajtótok az ajtószárny színére festve és furnérozva, hőszigetelt alumínium küszöbvel és állítható lenyomású teljes zárólemezzel.
3. Négyrétegű üvegcsoomagok, alapfelszereltségként fekete üvegfal távtartóval, javított hőszigetelési paraméterekkel.



ajtószárny vastagsága  
88 mm



WT21 szabvány



energiatakarékos



Európai CE megfelelőségi szabvány



tökéletes passzív házba

THERMO HOT 88 ajtószárny alumínium ajtótokjának keresztmetszete

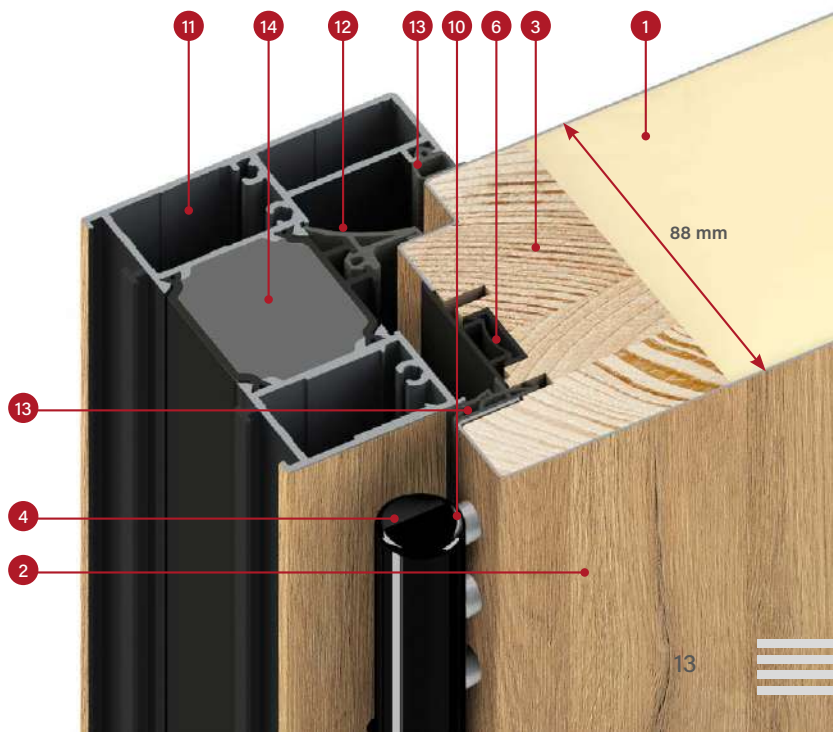

# THERMO HOT 78 AJTÓ



hőszigetelő-képesség  
Ud=0,63 w/ (m<sup>2</sup>K)<sup>1)</sup>

## ALAPFELSZERELTSÉG ÉS FELÁRAS FELSZERELTSÉG



**S**

teljes zárólemez lenyomás szabályozással

**S**

többpontos zár

**D**

többpontos zár felső zárral

**ÚJONSÁG** UTRECHT 4, sima antracit, LABEL INOX

**S**

alapfelszereltség az ajtó árában

**D**

feláras kiegészítők



háromfokozatú zsanérok 3D állítással, fekete, ezüst vagy régi arany zsanérfedelelek



alumínium ajtótok



takaró tömítés

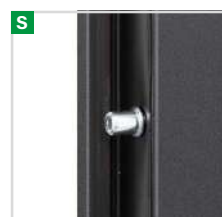

4 biztonsági csap



szigetelt alumínium küszöb és negyedik ajtófal a szárny alsó részén

<sup>1)</sup> Üvegezés nélküli, 1230 x 2180 mm referencia méretű, alumínium keretes, teljes ajtókra vonatkozik.

<sup>2)</sup> Az üvegezett ajtóknak RC2 üvegezési csomaggal kell rendelkeznük ahhoz, hogy RC2 minősítésűek legyenek, ami felár ellenében kapható.

Az ajtó nem felel meg az RC2 osztálynak, ha ErkadoSmart betétet használ.

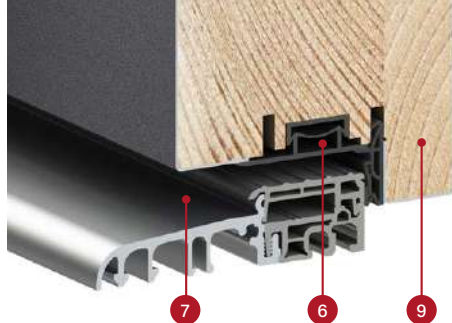

THERMO HOT 78 ajtószárny keresztmetszete takaró tömítéssel és anélkül, alumínium küszöb

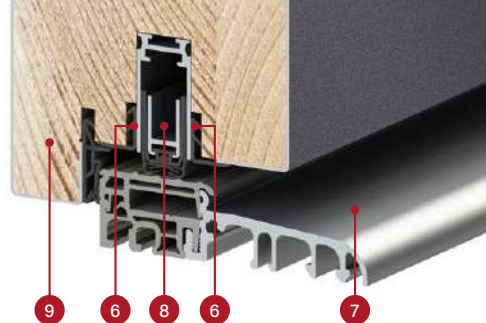

## SZERKEZET:

- 1 poliuretán habbal (PUR) kitöltött ajtószárny
- 2 az ajtószárny burkolata UV-sugárzásnak ellenálló PVC furnérral borított, 0,6 mm vastag horganyzott acéllemezről készült
- 3 a szárnyléc ragasztott fából (fenyőből) készült
- 4 három csapos zsanér 3D szabályozással
- 6 esztétikus kivitelezést biztosító fedőléc
- 7 hőszigetelt alumínium küszöb
- 8 a takaró tömítés (opcionális, felár ellenében) további szigetelést biztosít a küszöb környékén
- 9 a küszöbfalc (ún. negyedik falc) jelentősen javítja az ajtó hőszigetelését a szárny teljes területén
- 10 alumínium zsanérburkolatok fekete, ezüst vagy órány színben
- 11 a hőszigetelt alumínium ajtótok jelentősen jobb hőszigetelést biztosít
- 12 központi ajtótok tömítés
- 13 keret és szárny tömítés
- 14 XPS magas hőszigetelésű töltés

## ALAPFELSZERELTSÉG:

1. Négyoldalas falccal, ragasztott fa kerettel, PUR habbal kitöltött ajtószárny az alábbiakkal felszerelve:
  - 3 zsanér 3D szabályozással és burkolattal
  - 4 betörésgátló csap
  - 3 pontos kampós-retesz többpontos zár ezüst vagy felár ellenében fekete színben
  - fedőelemek.
2. Alumínium ajtótok az ajtószárny színére festve és furnérozva, hőszigetelt alumínium küszöbvel és állítható lenyomású teljes zárólemezzel.
3. Négyrétegű üvegcsomagok, alapfelszereltségként fekete üvegközi távtartóval, javított hőszigetelési paraméterekkel.



ajtószárny vastagsága  
78 mm



WT21 szabvány



energiatakarékos



Európai CE megfelelőségi szabvány



tökéletes passzív házba

THERMO HOT 78 ajtószárny alumínium ajtótokjának keresztmetszete

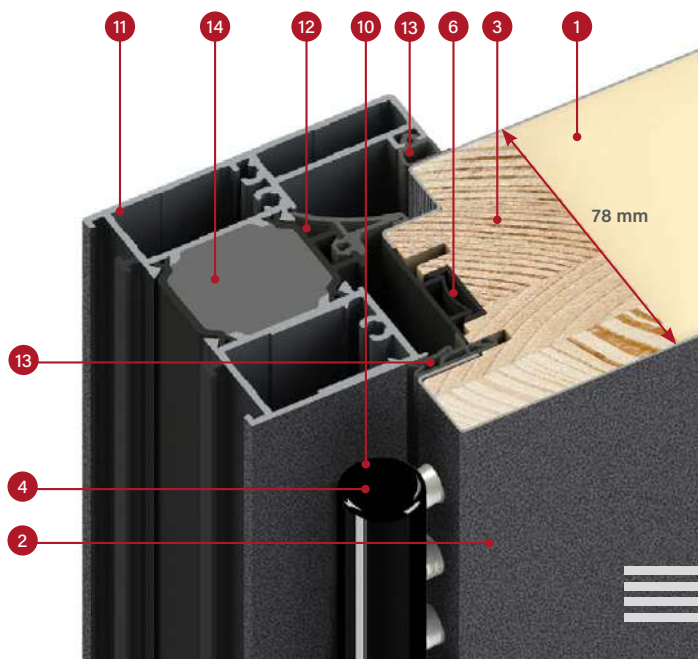

# THERMO 78 AJTÓ



hőszigetelő-képesség  
Ud=0,64 w / (m²K) 1)

## ALAPFELSZERELTSÉG ÉS FELÁRAS FELSZERELTSÉG



**S** teljes zárlemez lenyomás szabályozással<sup>3)</sup>  
**S** többpontos zár felső zár nélkül  
**D** többpontos zár felső zárral

**ÚJDONSÁG** HELMOND 2, kereszterezetes natúr tölgy, LABEL BLACK STR

**S** alapfelszereltség az ajtó árában **D** feláras kiegészítők



háromfokozatú zsanérok 3D állítással, fekete, ezüst vagy régi arany zsanérfedelek

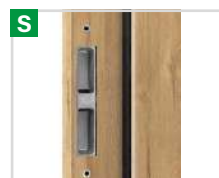

acél ajtótok állítható zárlemezekkel



alumínium ajtótok



takaró tömítés

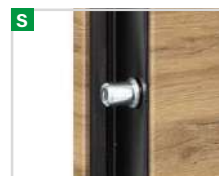

4 biztonsági csap



szigetelt alumínium küszöb és negyedik ajtófal a szárny alsó részén

<sup>1)</sup> Üvegezés nélküli, 1230 x 2180 mm referencia méretű, alumínium keretes, teljes ajtókra vonatkozik.

<sup>2)</sup> Az üvegezett ajtóknak RC2 üvegezési csomaggal kell rendelkezniük ahhoz, hogy RC2 minősítésűek legyenek, ami felár ellenében kapható. Az ajtó nem felel meg az RC2 osztálynak, ha ErkadoSmart betétet használ.

<sup>3)</sup> Csak az alumínium tokhoz kapható. Az acélkerethez nem áll rendelkezésre teljes zárlemez.



THERMO 78 ajtószárny keresztmetszete  
takaró tömítéssel és anélkül, alumínium  
küszöb

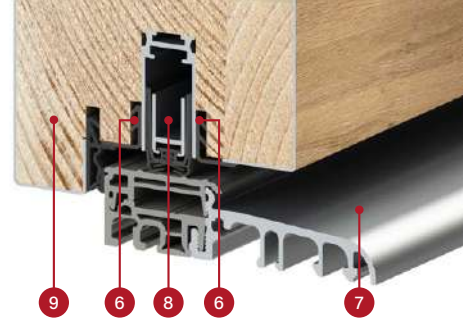

## SZERKEZET:

- 1 poliuretán habbal (PUR) kitöltött ajtószárny
- 2 az ajtószárny burkolata UV-sugárzásnak ellenálló PVC furnérral borított, 0,6 mm vastag horganyzott acéllemezről készült
- 3 a szárnyléc ragasztott fából (fenyőből) készült
- 4 három csapos zsanér 3D szabályozással
- 6 esztétikus kivitelezést biztosító fedőléc
- 7 hőszigetelt alumínium küszöb
- 8 a takaró tömítés (opcionális, felár ellenében) további szigetelést biztosít a küszöb környékén
- 9 a küszöbfalc (ún. negyedik falc) jelentősen javítja az ajtó hőszigetelését a szárny teljes területén
- 10 alumínium zsanérburkolatok fekete, ezüst vagy órány színben
- 11 hőszigetelt alumínium ajtótok (opcionális, felár ellenében), melyek jelentősen jobb hőszigetelést biztosítanak (az acél ajtótokhoz képest)
- 12 1,5 mm vastag acél ajtótok horganyzott acélból, az ajtó színében vagy a színpaletta bármelyik színében
- 13 keret és szárny tömítés
- 14 XPS magas hőszigetelésű töltés

## ALAPFELSZERELTSÉG:

1. Négyoldalas falccal, ragasztott fa kerettel, PUR habbal kitöltött ajtószárny az alábbiakkal felszerelve:
  - 3 zsanér 3D szabályozással és burkolattal
  - 4 betörésgátló csap
  - 3 pontos kampós-retesz többpontos zár ezüst vagy felár ellenében fekete színben
  - fedőelemek.
2. Acél, horganyzott és furnérozott ajtótok az ajtószárny színében, hőszigetelt alumínium küszöbvel
3. Négyrétegű üvegcsomagok, alapfelszereltségként fekete üvegek közötti távtartóval, javított hőszigetelési paraméterekkel.



ajtószárny vastagsága  
78 mm



WT21 szabvány



energiatakarékos



Európai CE megfelelési szabvány



tökéletes passzív házba  
(alumínium ajtótokkal)

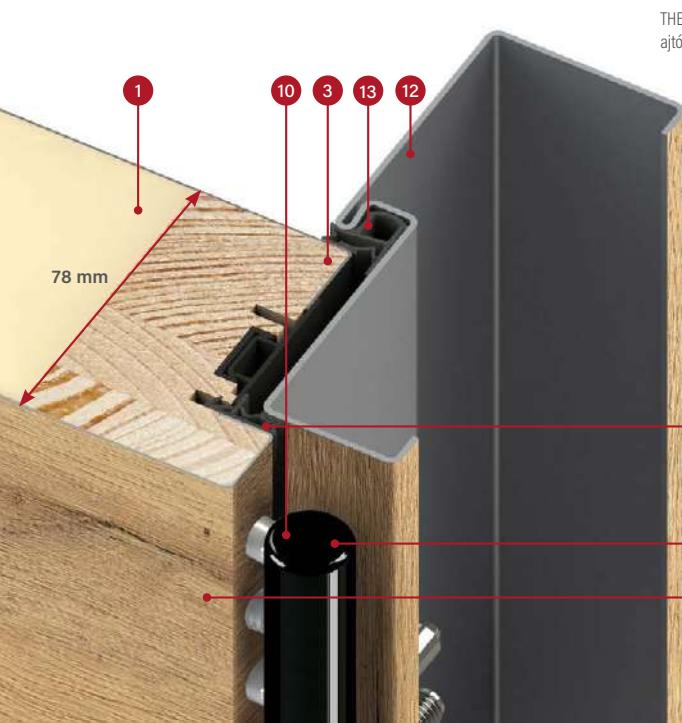

THERMO 78 ajtószárny acél  
ajtótokának keresztmetszete

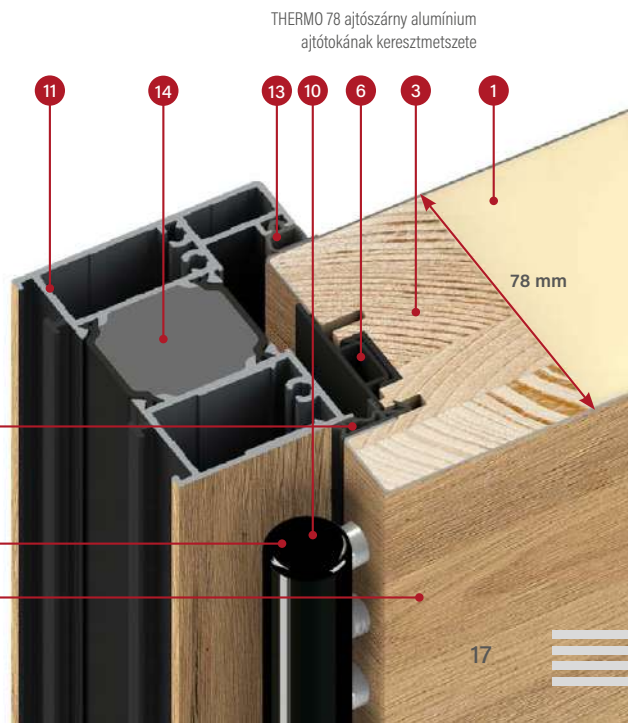

THERMO 78 ajtószárny alumínium  
ajtótokának keresztmetszete

# THERMO 64 AJTÓ



hőszigetelő-képesség  
Ud=0,77 w/ (m<sup>2</sup>K)<sup>1)</sup>

## ALAPFELSZERELTSÉG ÉS FELÁRAS FELSZERELTSÉG



**S**

teljes  
zárólemez  
lenyomás  
szabályozásal<sup>3)</sup>

**S**

többpontos  
zár felső  
zár nélkül

**D**

többpontos  
zár felső  
zárral

BAZYLEA 5, selyem antracit, LABEL INOX

**S**

alapfelszereltség az ajtó árában

**D**

feláras kiegészítők



háromfokozatú zsanérok 3D  
állítással,  
fekete, ezüst vagy régi arany  
zsanérfedelelek



acél ajtók állítható záróle-  
mezekkel



alumínium ajtótok



takaró tömítés

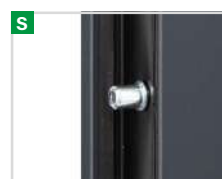

4 biztonsági csap



szigetelt alumínium küszöb és  
negyedik ajtófal a szárny alsó  
részén

<sup>1)</sup> Üvegezés nélküli, 1230 x 2180 mm referencia méretű, alumínium keretes, teljes ajtókra vonatkozik.

<sup>2)</sup> Az üvegezett ajtóknak RC2 üvegezési csomaggal kell rendelkezniük ahhoz, hogy RC2 minősítésűek legyenek, ami felár ellenében kapható. Az ajtó nem felel meg az RC2 osztálynak, ha ErkadoSmart betétet használ.

<sup>3)</sup> Csak az alumínium tokhoz kapható. Az acélkerethez nem áll rendelkezésre teljes zárólemez.



THERMO 64 ajtószárny keresztmetszete  
takaró tömítéssel és anélkül, alumínium  
küszöb

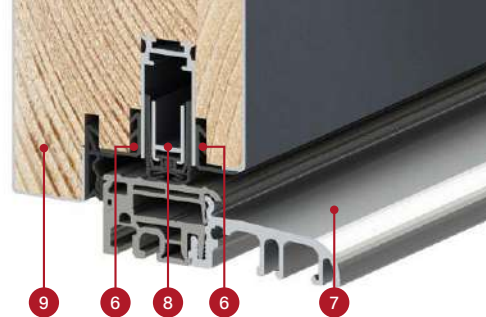

## SZERKEZET:

- 1 poliuretán habbal (PUR) kitöltött ajtószárny
- 2 az ajtószárny burkolata UV-sugárzásnak ellenálló PVC furnérral borított, 0,6 mm vastag horganyzott acéllemezről készült
- 3 a szárnyléc ragasztott fából (fenyőből) készült
- 4 három csapos zsanér 3D szabályozással
- 6 esztétikus kivitelezést biztosító fedőléc
- 7 hőszigetelt alumínium küszöb
- 8 a takaró tömítés (opcionális, felár ellenében) további szigetelést biztosít a küszöb környékén
- 9 a küszöbfalc (ún. negyedik falc) jelentősen javítja az ajtó hőszigetelését a szárny teljes területén
- 10 alumínium zsanérburkolatok fekete, ezüst vagy órány színben
- 11 hőszigetelt alumínium ajtótok (opcionális, felár ellenében), melyek jelentősen jobb hőszigetelést biztosítanak (az acél ajtótokhoz képest)
- 12 1,5 mm vastag acél ajtótok horganyzott acélból, az ajtó színében vagy a színpaletta bármelyik színében
- 13 keret és szárny tömítés
- 14 XPS magas hőszigetelésű töltés

## ALAPFELSZERELTSÉG:

1. Négyoldalas falccal, ragasztott fa kerettel, PUR habbal kitöltött ajtószárny az alábbiakkal felszerelve:
  - 3 zsanér 3D szabályozással és burkolattal
  - 4 betörésgátló csap
  - 3 pontos kampós-retesz többpontos zár ezüst vagy felár ellenében fekete színben
  - fedőelemek.
2. Acél, horganyzott és furnérozott ajtótok az ajtószárny színében, hőszigetelt alumínium küszöbvel.
3. Négyrétegű üvegcsomagok, alapfelszereltségként fekete üvegközi távtartóval, javított hőszigetelési paraméterekkel.



ajtószárny vastagsága  
64 mm



WT21 szabvány



energiatakarékos



Európai CE megfelelőségi  
szabvány

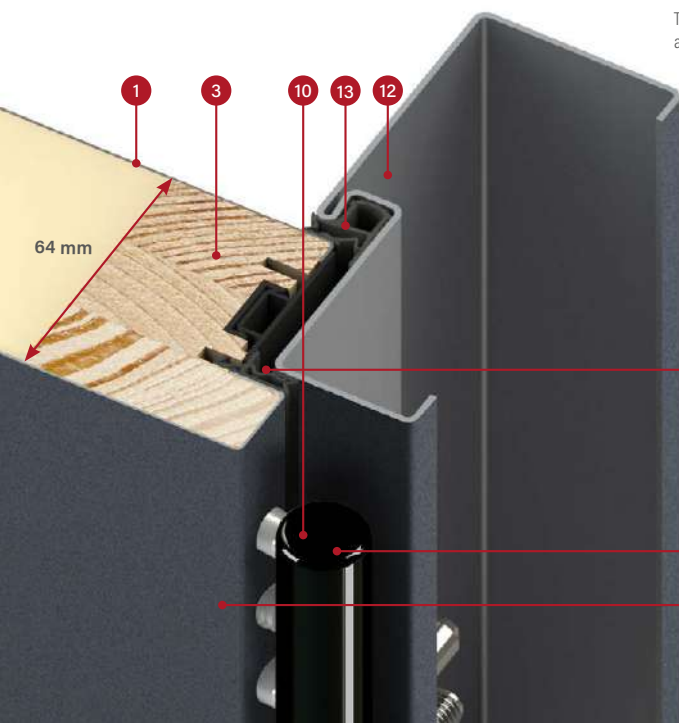

THERMO 64 ajtószárny acél  
ajtótokának keresztmetszete

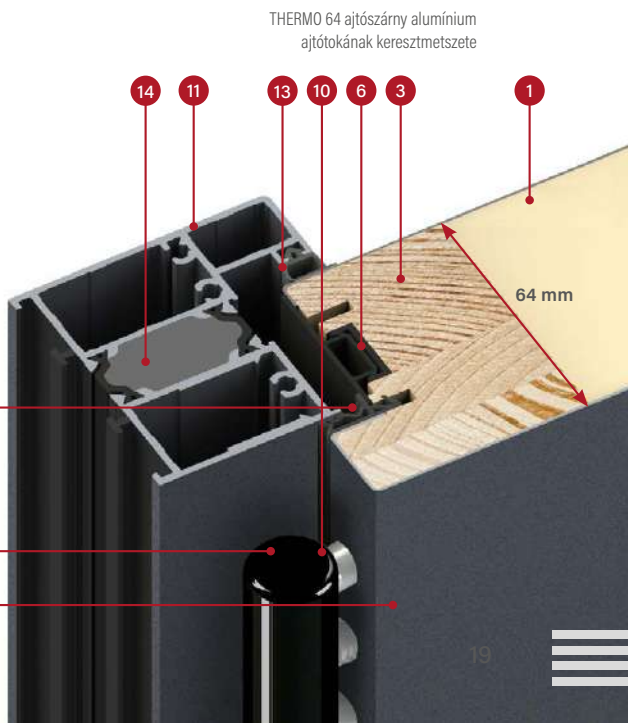

THERMO 64 ajtószárny alumínium  
ajtótokának keresztmetszete

# KIALAKÍTÁSOK

## PLAIN KIALAKÍTÁS

Dekoratív csomag, csak a falcos oldalon lévő, a szárnyfelülettel egy síkban beépített üvegezés.

A kifelé vagy befelé nyíló ajtóknál az üveg mindig kívülről egy síkban van az ajtólap felületével. Belül a PLAIN GLASS felület dekoratív fekete rozsdamentes acél panelt, a PLAIN LACOBEL GLASS felület sima ajtólapot, a PLAIN LACOBEL DUO GLASS<sup>1)</sup> felület pedig sík fekete üveget tartalmaz.

Kivételt képeznek a THERMO HOT technológiával készült befelé nyíló ajtók, ahol a dupla falolás kiküszöböli ezt a lehetőséget, így automatikusan lehetetlenné téve a termék megrendelését a következő konfigurációban: THERMO HOT technológiájú ajtók befelé nyílnak, a PLAIN LACOBEL DUO GLASS<sup>1)</sup> felület esetén pedig teljesen kizárja az ilyen technológiájú ajtók megrendelésének lehetőségét.



PLAIN  
GLASS

Az ajtószárny felületével egy síkban lévő panel fekete üvegből.

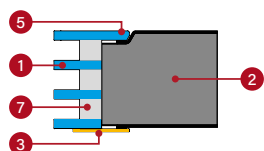

PLAIN  
LACOBEL  
GLASS

PLAIN  
LACOBEL  
DUO GLASS

Az ajtószárny felületével egy síkban lévő, lakkozott fekete üvegből készült panel.

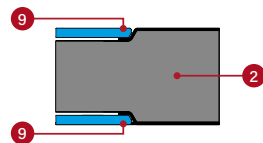
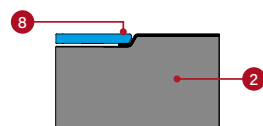

- 1 üvegcsomag
- 2 ajtószárny
- 3 az ajtószárny felületére ragasztott, fekete festett díszpanel rozsdamentes acélból
- 4 az ajtószárny felületére ragasztott, INOX kivitelezésű díszpanel rozsdamentes acélból
- 5 az ajtószárny felületével falcolt üveg, mely csak a falc oldala felől helyezhető el.
- 6 az ajtószárny felületére ragasztott, jellegzetesen mart üveg
- 7 üvegek közötti fekete távtartó
- 8 mindig a ház külseje felőli oldalon, a szárny felületével egy síkban lévő, fekete, festett üvegből készült, úgynevezett Lacobel dekorációs panel
- 9 egy fekete festett üvegből készült, síkban lévő díszpanel, az úgynevezett Lacobel

## LABEL KIALAKÍTÁS

A szárny felületére helyezett díszpanel finom 3D hatást kelt.



LABEL  
DIAMOND  
GLASS

5 mm vastag, jellegzetesen mart fekete üvegből készült panel.

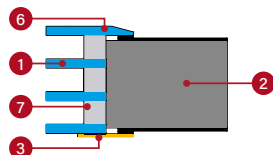

LABEL  
BLACK STR

2 mm vastag, fekete festett panel.

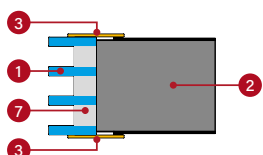

LABEL  
INOX

2 mm vastag, INOX kivitelezésű panel.

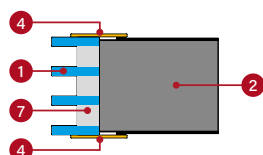

<sup>1)</sup> A PLAIN LACOBEL DUO GLASS felület nem elérhető THERMO HOT technológiával.

# KIALAKÍTÁSOK

## STAMP KIALAKÍTÁS

A szárny felületén található dombornyomott részek jól kivehető mintát alkotnak.

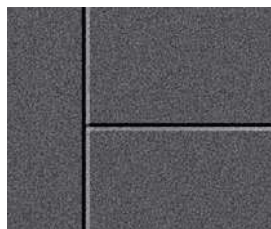

STAMP

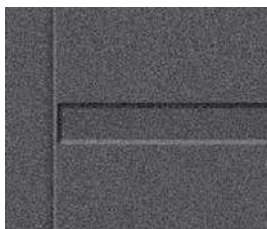

STAMP  
ROLLER



STAMP  
INOX



LABEL  
INOX



STAMP  
BLACK STR



LABEL  
BLACK STR

Kétoldalas, 10 mm széles dombornyomás, mélység 2 mm.

Kétoldalas, 25 mm széles dombornyomás, mélység 2 mm.

Kétoldalas, 25 mm széles dombornyomás, intarziával, INOX kivitelben vagy fekete rére festve. Az intarzia az ajtó egyik vagy mindkét oldalára kérhető. Dombornyomott elemek veszik körül és az ajtószárnyal falcolva van (STAMP) vagy lapos ajtószárnyra van ragasztva (LABEL).

## FRAME KIALAKÍTÁS

Esztétikus, kétoldalas profilléc, az ajtólapra ragasztva. Alumíniumból készült, ajtólap dekorral vagy fekete str színben.

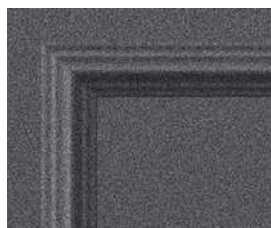

FRAME



FRAME  
BLACK STR

Kétoldalas profilléc, 51 mm széles és 19 mm magas.

Kétoldalas profilléc, 51 mm széles és 19 mm magas.

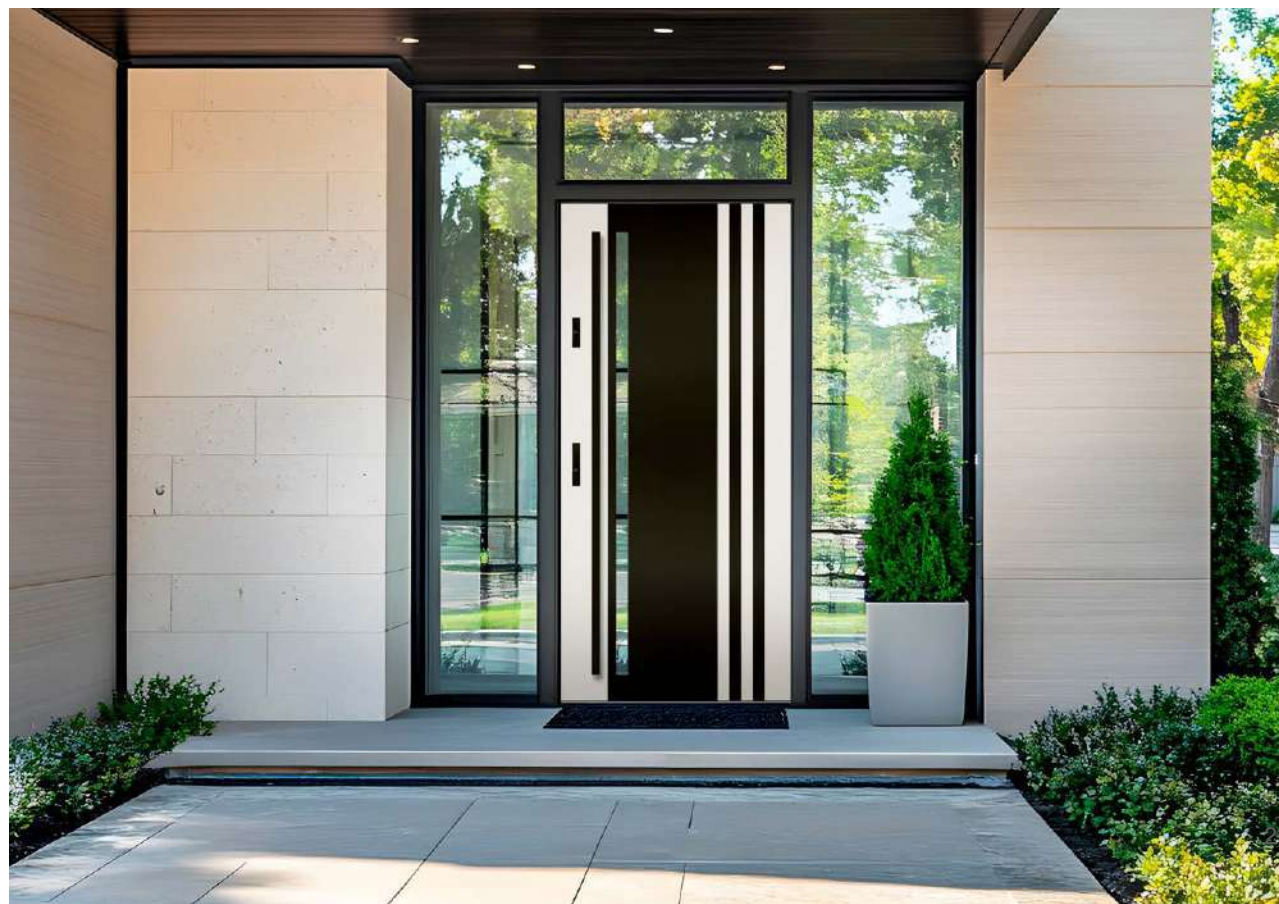



## ÚJDONSÁG HORN 4

Külső acél ajtó LACOBEL BLACK, a szárny felületével egy síkban beépített üvegbetéttel, egyedi, matt felületű NYERS TÖLGY furnérral.

# HORN

## KIALAKÍTÁSOK



## ELÉRHETŐ AJTÓSZÁRNY SZÉLESSÉGEK

◀ 80N ▶ ◀ 80 ▶ ◀ 90N ▶ ◀ 90 ▶ ◀ 100<sup>1)</sup> ▶ ◀ SZEMÉLYRE SZABÁS ▶

Tetszőleges szélességű és magasságú ajtó rendelhető.  
Részletek a 60. oldalon

## FELÁRAS EXTRÁK

alumínium ajtótok (csak THERMO 78 és THERMO 64)

szárny szélessége „100”

rendhagyó szélesség 770-1210 mm tartományban (Sc a 60. oldalon)

magasabb ajtó 2480 mm (méret Hc a 60. oldalon)<sup>2)</sup>

alacsonyított ajtó max. 1800 mm (méret Hc a 60. oldalon)<sup>3)</sup>

kétszínű ajtó: önálló szárny / szárny + keret szett

PLAIN LACOBEL DUO GLASS, a 4-es és 5-ös modellekre vonatkozik  
(nem elérhető THERMO HOT esetén)

a feláras tartozékok részletes listája az 66. oldalon található

## FELÁRAK ÜVEGEZÉSÉRT

RC2 osztályú ajtókhöz szükséges üvegezés

velencei tükör

matt fehér / átlátszó üveg

matt szürke / átlátszó üveg



A THERMO 64-es modellben látható minták, 90-es származélesség, standard magasság.

HORN 1, nyers tölgy, PLAIN GLASS  
kifelé nyíló ajtó,  
tolópajzs K35 hossz. 160 cm, alumínium ajtótok,  
standard üvegezési csomaggal

A THERMO HOT 88 és THERMO HOT 78 technológiával ellátott  
HORN modell nem kapható befelé nyíló ajtókhöz.



HORN 1



HORN 2



LACOBEL BLACK üvegbetét a szárny felületével egy szintben

HORN 4



LACOBEL BLACK üvegbetét a szárny felületével egy szintben

HORN 5

<sup>1)</sup> felár ellenében <sup>2)</sup> egy bizonyos Hc magasság feletti ajtók 4 zsanérral rendelkeznek (részletek a 60. oldalon található táblázatban)

<sup>3)</sup> az 1984 mm alatti Hc magasságú ajtók csak egy zárral rendelhetők

<sup>4)</sup> a LACOBEL üvegtábla a külső oldalon mindig egy síkban van a szárnyal, a belső oldalon a szárny sima

# LANGEN

## KIALAKÍTÁSOK



## ELÉRHETŐ AJTÓSZÁRNY SZÉLESSÉGEK

◀ 80N ▶ ◀ 80 ▶ ◀ 90N ▶ ◀ 90 ▶ ◀ 100<sup>1)</sup> ▶ ◀ SZEMÉLYRE SZABÁS ▶

Tetszőleges szélességű és magasságú ajtó rendelhető.  
Részletek a 60. oldalon

## FELÁRAS EXTRÁK

alumínium ajtótok (csak THERMO 78 és THERMO 64)

szárny szélessége „100”

rendhagyó szélesség 770-1210 mm tartományban (Sc a 60. oldalon)

magasabb ajtó 2480 mm (méret Hc a 60. oldalon)<sup>2)</sup>

alacsonyított ajtó max. 1800 mm (méret Hc a 60. oldalon)<sup>3)</sup>

kétszínű ajtó: önálló szárny / szárny + keret szett

felár a dombornyomott modellek esetében

a feláras tartozékok részletes listája az 66. oldalon található

## FELÁRAK ÜVEGEZÉSÉRT

RC2 osztályú ajtókhöz szükséges üvegezés

velencei tükör

matt fehér / átlátszó üveg

matt szürke / átlátszó üveg



A THERMO 64-es modellben látható minták, 90-es származélesség, standard magasság.

LANGEN 1, hegyi fenyő, LABEL BLACK STR  
tolópajzs K35 hossz. 160 cm , alumínium ajtótok,  
standard üvegezési csomaggal



LANGEN 12, mocsártölgy, LABEL INOX, tolopajzs K35 hossz. 160 cm, alumínium ajtótok, grafit üvegsomag



LANGEN 1



LANGEN 2



LANGEN 3



LANGEN 4



LANGEN 5

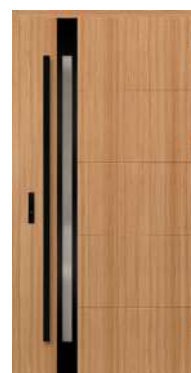

LANGEN 6



LANGEN 7



LANGEN 8



LANGEN 9



LANGEN 10<sup>1)</sup>



LANGEN 11<sup>1)</sup>



LANGEN 12<sup>1)</sup>

ÚJDONSÁG

<sup>1)</sup> a szélességtől függően a csíkok száma és a közöttük lévő távolság változhat (a képeken a „90” szélesség látható)

# TREBUR

## KIALAKÍTÁSOK



## ELÉRHETŐ AJTÓSZÁRNY SZÉLESSÉGEK

◀ 80N ▶ ◀ 80 ▶ ◀ 90N ▶ ◀ 90 ▶ ◀ 100<sup>1)</sup> ▶ ◀ SZEMÉLYRE SZABÁS ▶

Tetszőleges szélességű és magasságú ajtó rendelhető.  
Részletek a 60. oldalon

## FELÁRAS EXTRÁK

alumínium ajtótok (csak THERMO 78 és THERMO 64)

szárny szélessége „100”

rendhagyó szélesség 770-1210 mm tartományban (Sc a 60. oldalon)

magasabb ajtó 2480 mm (méret Hc a 60. oldalon)<sup>2)</sup>

alacsonyított ajtó max. 1800 mm (méret Hc a 60. oldalon)<sup>3)</sup>

kétszínű ajtó: önálló szárny / szárny + keret szett

a vízvető befelé nyíló ajtóknál fekete vagy anódizott ezüst

a feláras tartozékok részletes listája az 66. oldalon található

## FELÁRAK ÜVEGEZÉSÉRT

RC2 osztályú ajtókhöz szükséges üvegezés

velencei tükör

matt fehér / átlátszó üveg

matt szürke / átlátszó üveg



A THERMO 64-es modellel látható minták, 90-es szárnyszélesség, standard magasság.

TREBUR 10, fehér mat, LABEL BLACK STR  
tolópajzs K35 hossz. 180 cm, alumínium ajtótok,  
standard üvegezési csomaggal, dekoratív dombornyomással



TREBUR 11, szürke, LABEL BLACK STR, tolópajzs K35 hossz. 180 cm , alumínium ajtótok, szürke reflex üvegcsomag



TREBUR 1



TREBUR 2



TREBUR 4



TREBUR 7



TREBUR 8



TREBUR 10



TREBUR 11



TREBUR 12



TREBUR 13



TREBUR 14<sup>1)</sup>

**ÚJDONSÁG**

<sup>1)</sup> a szélességtől függően a csikok száma és a közöttük lévő távolság változhat (a képeken a „90” szélesség látható)

# ARENDAL

## KIALAKÍTÁSOK



## ELÉRHETŐ AJTÓSZÁRNY SZÉLESSÉGEK

◀ 80N ▶ ◀ 80 ▶ ◀ 90N ▶ ◀ 90 ▶ ◀ 100<sup>1)</sup> ▶ ◀ SZEMÉLYRE SZABÁS ▶

Tetszőleges szélességű és magasságú ajtó rendelhető.  
Részletek a 60. oldalon

## FELÁRAS EXTRÁK

alumínium ajtótok (csak THERMO 78 és THERMO 64)

szárny szélessége „100”

rendhagyó szélesség 770-1210 mm tartományban (Sc a 60. oldalon)

magasabb ajtó 2480 mm (méret Hc a 60. oldalon)<sup>2)</sup>

alacsonyított ajtó max. 1800 mm (méret Hc a 60. oldalon)<sup>3)</sup>

kétszínű ajtó: önálló szárny / szárny + keret szett

a vízvető befelé nyíló ajtóknál fekete vagy anódizott ezüst

a feláras tartozékok részletes listája az 66. oldalon található

## FELÁRAK ÜVEGEZÉSÉRT

RC2 osztályú ajtókhöz szükséges üvegezés

velencei tükkör

matt fehér / átlátszó üveg

matt szürke / átlátszó üveg

ÚJDONSÁG



A THERMO 64-es modellben látható minták, 90-es szárnyszélesség, standard magasság.

ARENDAL 2, fehér mat, FRAME  
tolópajzs K35 hossz. 180 cm, alumínium ajtótok,  
reflex szürke üvegcsomag, dekoratív dombornyomással

<sup>1)</sup> felár ellenében <sup>2)</sup> egy bizonyos Hc magasság feletti ajtók 4 zsanérral rendelkeznek (részletek a 60. oldalon található táblázatban)

<sup>3)</sup> az 1984 mm alatti Hc magasságú ajtók csak egy zárral rendelhetők

<sup>4)</sup> négy zsanér alapfelszereltségként



ARENDAL 10, fehér mat, FRAME BLACK STR, fekete str díszcsík, tolopajzs K35 hossz. 180 cm, alumínium ajtótok, standard üvegezési csomaggal



ARENDAL 1<sup>4)</sup>



ARENDAL 2



ARENDAL 3



ARENDAL 4



ARENDAL 5



ARENDAL 6



ARENDAL 7



ARENDAL 8



ARENDAL 9



ARENDAL 10



ARENDAL 11

# WELS

## KIALAKÍTÁSOK



## ELÉRHETŐ AJTÓSZÁRNY SZÉLESSÉGEK

◀ 80N ▶ ◀ 80 ▶ ◀ 90N ▶ ◀ 90 ▶ ◀ 100<sup>1)</sup> ▶ ◀ SZEMÉLYRE SZABÁS ▶

Tetszőleges szélességű és magasságú ajtó rendelhető.  
Részletek a 60. oldalon

## FELÁRAS EXTRÁK

alumínium ajtótok (csak THERMO 78 és THERMO 64)

szárny szélessége „100”

rendhagyó szélesség 770-1210 mm tartományban (Sc a 60. oldalon)

magasabb ajtó 2480 mm (méret Hc a 60. oldalon)<sup>2)</sup>

alacsonyított ajtó max. 1800 mm (méret Hc a 60. oldalon)<sup>3)</sup>

kétszínű ajtó: önálló szárny / szárny + keret szett

a vízvető befelé nyíló ajtóknál fekete vagy anódizott ezüst

a feláras tartozékok részletes listája az 66. oldalon található

### FELÁRAK ÜVEGEZÉSÉRT

RC2 osztályú ajtókhöz szükséges üvegezés

velencei tükör

matt fehér / átlátszó üveg

matt szürke / átlátszó üveg



A THERMO 64-es modellben látható minták, 90-es szárnyszélesség, standard magasság.

WELS 7, fehér fenyő, LABEL BLACK STR  
tolópajzs K35 hossz. 180 cm, alumínium ajtótok,  
standard üvegezési csomaggal, dekoratív dombornyomással



WELS 1

WELS 2

WELS 3

WELS 4

WELS 5

WELS 7

<sup>1)</sup> felár ellenében <sup>2)</sup> egy bizonyos Hc magasság feletti ajtók 4 zsanérral rendelkeznek (részletek a 60. oldalon található táblázatban)

30 <sup>3)</sup> az 1984 mm alatti Hc magasságú ajtókat csak egy zárral rendelhetők

# BAZYLEA

## KIALAKÍTÁSOK



## ELÉRHETŐ AJTÓSZÁRNY SZÉLESSÉGEK

◀ 80N ▶ ▶ 80 ▶ ▶ 90N ▶ ▶ 90 ▶ ▶ 100<sup>1)</sup> ▶ ▶ SZEMÉLYRE SZABÁS ▶

Tetszőleges szélességű és magasságú ajtó rendelhető.  
Részletek a 60. oldalon

## FELÁRAS EXTRÁK

alumínium ajtótok (csak THERMO 78 és THERMO 64)

szárny szélessége „100”

rendhagyó szélesség 770-1210 mm tartományban (Sc a 60. oldalon)

magasabb ajtó 2480 mm (méret Hc a 60. oldalon)<sup>2)</sup>

alacsonyított ajtó max. 1800 mm (méret Hc a 60. oldalon)<sup>3)</sup>

kétszínű ajtó: önálló szárny / szárny + keret szett

a feláras tartozékok részletes listája az 66. oldalon található

### FELÁRAK ÜVEGEZÉSÉRT

RC2 osztályú ajtókhöz szükséges üvegezés

velencei tükör

matt fehér / átlátszó üveg

matt szürke / átlátszó üveg



A THERMO 64-es modellben látható minták, 90-es származélesség, standard magasság.

BAZYLEA 5, szürke, LABEL BLACK STR  
tolópajzs K35 hossz. 180 cm, alumínium ajtótok,  
velencei tükör üvegezés csomag



BAZYLEA 1



BAZYLEA 2



BAZYLEA 3



BAZYLEA 4



BAZYLEA 5

<sup>1)</sup> felár ellenében <sup>2)</sup> egy bizonyos Hc magasság feletti ajtók 4 zsanérral rendelkeznek (részletek a 60. oldalon található táblázatban)

<sup>3)</sup> az 1984 mm alatti Hc magasságú ajtók csak egy zárral rendelhetők

## LAHTI

### KIALAKÍTÁSOK



### ELÉRHETŐ AJTÓSZÁRNY SZÉLESSÉGEK

◀ 80N ▶ ◀ 80 ▶ ◀ 90N ▶ ◀ 90 ▶ ◀ 100<sup>1)</sup> ▶ ◀ SZEMÉLYRE SZABÁS ▶

Tetszőleges szélességű és magasságú ajtó rendelhető.  
Részletek a 60. oldalon

### FELÁRAS EXTRÁK

alumínium ajtótok (csak THERMO 78 és THERMO 64)

szárny szélessége „100”

rendhagyó szélesség 770-1210 mm tartományban (Sc a 60. oldalon)

magasabb ajtó 2480 mm (méret Hc a 60. oldalon)<sup>2)</sup>

alacsonyított ajtó max. 1800 mm (méret Hc a 60. oldalon)<sup>3)</sup>

kétszínű ajtó: önálló szárny / szárny + keret szett

a feláras tartozékok részletes listája az 66. oldalon található

#### FELÁRAS ÜVEGEZÉSÉRT

RC2 osztályú ajtókhöz szükséges üvegezés

velencei tükör

matt fehér / átlátszó üveg

matt szürke / átlátszó üveg



A THERMO 64-es modellben látható minták, 90-es származélesség, standard magasság.

LAHTI 6, winchester, LABEL BLACK STR  
tolópajzs K35 hossz. 180 cm, alumínium ajtótok,  
bronz reflex üvegcsomag

### ÚJDONSÁG



LAHTI 1



LAHTI 2



LAHTI 3



LAHTI 4<sup>4)</sup>



LAHTI 5<sup>4)</sup>



LAHTI 6<sup>4)</sup>

<sup>1)</sup> felár ellenében <sup>2)</sup> egy bizonyos Hc magasság feletti ajtók 4 zsanérral rendelkeznek (részletek a 60. oldalon található táblázatban)

<sup>3)</sup> az 1984 mm alatti Hc magasságú ajtók csak egy zárral rendelhetők

32 <sup>4)</sup> a szélességtől függően a csikok száma és a közöttük lévő távolság változhat (a képeken a „90” szélesség látható)

## HELMOND

### KIALAKÍTÁSOK



### ELÉRHETŐ AJTÓSZÁRNY SZÉLESSÉGEK

◀ 80N ▶ ◀ 80 ▶ ◀ 90N ▶ ◀ 90 ▶ ◀ 100<sup>1)</sup> ▶ ◀ SZEMÉLYRE SZABÁS ▶

Tetszőleges szélességű és magasságú ajtó rendelhető.  
Részletek a 60. oldalon

### FELÁRAS EXTRÁK

alumínium ajtótok (csak THERMO 78 és THERMO 64)

szárny szélessége „100”

rendhagyó szélesség 770-1210 mm tartományban (Sc a 60. oldalon)

magasabb ajtó 2480 mm (méret Hc a 60. oldalon)<sup>2)</sup>

alacsonyított ajtó max. 1800 mm (méret Hc a 60. oldalon)<sup>3)</sup>

kétszínű ajtó: önálló szárny / szárny + keret szett

a vízvető befelé nyíló ajtóknál fekete vagy anódizott ezüst

felár a LABEL DIAMOND GLASS kivitelhez

a feláras tartozékok részletes listája az 66. oldalon található

### FELÁRAK ÜVEGEZÉSÉRT

RC2 osztályú ajtókhöz szükséges üvegezés

velencei tükör

matt fehér / átlátszó üveg

matt szürke / átlátszó üveg



A THERMO 64-es modellben látható minták, 90-es szárnyszélesség, standard magasság.

HELMOND 3, fehér mat, LABEL DIAMOND GLASS tolopajzs K35 hossz. 180 cm, alumínium ajtótok, szürke reflex üvegcsoveg

### ÚJDONSÁG



HELMOND 1



HELMOND 2



HELMOND 3

<sup>1)</sup> felár ellenében <sup>2)</sup> egy bizonyos Hc magasság feletti ajtók 4 zsanérral rendelkeznek (részletek a 60. oldalon található táblázatban)

<sup>3)</sup> az 1984 mm alatti Hc magasságú ajtókat csak egy zárral rendelhetők

## UTRECHT

### KIALAKÍTÁSOK



### ELÉRHETŐ AJTÓSZÁRNY SZÉLESSÉGEK

◀ 80N ▶ ▶ 80 ▶ ▶ 90N ▶ ▶ 90 ▶ ▶ 100<sup>1)</sup> ▶ ▶ SZEMÉLYRE SZABÁS ▶

Tetszőleges szélességű és magasságú ajtó rendelhető.  
Részletek a 60. oldalon

### FELÁRAS EXTRÁK

alumínium ajtótok (csak THERMO 78 és THERMO 64)

szárny szélessége „100”

rendhagyó szélesség 770-1210 mm tartományban (Sc a 60. oldalon)

magasabb ajtó 2480 mm (méret Hc a 60. oldalon)<sup>2)</sup>

alacsonyított ajtó max. 1800 mm (méret Hc a 60. oldalon)<sup>3)</sup>

kétszínű ajtó: önálló szárny / szárny + keret szett

a vízvető befelé nyíló ajtóknál fekete vagy anódizott ezüst

a feláras tartozékok részletes listája az 66. oldalon található

### FELÁRAK ÜVEGEZÉSÉRT

RC2 osztályú ajtókhöz szükséges üvegezés

velencei tükör

matt fehér / átlátszó üveg

matt szürke / átlátszó üveg



A THERMO 64-es modellben látható minták, 90-es szárnyszélesség, standard magasság.

UTRECHT 4, turner tölgy, LABEL BLACK STR  
tolópajzs K35 hossz. 180 cm, alumínium ajtótok,  
reflex szürke üvegcsomag

### ÚJDONSÁG



UTRECHT 1



UTRECHT 2



UTRECHT 3



UTRECHT 4



UTRECHT 5<sup>4)</sup>

<sup>1)</sup> felár ellenében <sup>2)</sup> egy bizonyos Hc magasság feletti ajtók 4 zsanérral rendelkeznek (részletek a 60. oldalon található táblázatban)

<sup>3)</sup> az 1984 mm alatti Hc magasságú ajtók csak egy zárral rendelhetők

34 <sup>4)</sup> a szélességtől függően a csikok száma és a közöttük lévő távolság változhat (a képeken a „90” szélesség látható)

# FRYBURG

## KIALAKÍTÁSOK



## ELÉRHETŐ AJTÓSZÁRNY SZÉLESSÉGEK

◀ 80N ▶ ◀ 80 ▶ ◀ 90N ▶ ◀ 90 ▶ ◀ 100<sup>1)</sup> ▶ ◀ SZEMÉLYRE SZABÁS ▶

Tetszőleges szélességű és magasságú ajtó rendelhető.  
Részletek a 60. oldalon

## FELÁRAS EXTRÁK

alumínium ajtótokok (csak THERMO 78 és THERMO 64)

szárny szélessége „100”

rendhagyó szélesség 770-1210 mm tartományban (Sc a 60. oldalon)

magasabb ajtó 2480 mm (méret Hc a 60. oldalon)<sup>2)</sup>

alacsonyított ajtó max. 1800 mm (méret Hc a 60. oldalon)<sup>3)</sup>

kétszínű ajtó: önálló szárny / szárny + keret szett

a vízvető befelé nyíló ajtóknál fekete vagy anódizott ezüst

a feláras tartozékok részletes listája az 66. oldalon található

## FELÁRAK ÜVEGEZÉSÉRT

RC2 osztályú ajtókhöz szükséges üvegezés

velencei tükör

matt fehér / átlátszó üveg

matt szürke / átlátszó üveg



A THERMO 64-es modellben látható minták, 90-es származélesség, standard magasság.

FRYBURG 3, hegyi fenyő, LABEL BLACK STR  
tolópajzs K35 hossz. 180 cm, alumínium ajtótok,  
standard üvegezési csomaggal



FRYBURG 3



FRYBURG 4



FRYBURG 5



FRYBURG 6

<sup>1)</sup> felár ellenében <sup>2)</sup> egy bizonyos Hc magasság feletti ajtók 4 zsanérral rendelkeznek (részletek a 60. oldalon található táblázatban)

<sup>3)</sup> az 1984 mm alatti Hc magasságú ajtók csak egy zárral rendelhetők

# LEIMEN

## KIALAKÍTÁSOK



## ELÉRHETŐ AJTÓSZÁRNY SZÉLESSÉGEK

◀ 80N ▶ ◀ 80 ▶ ◀ 90N ▶ ◀ 90 ▶ ◀ 100<sup>1)</sup> ▶ ◀ SZEMÉLYRE SZABÁS ▶

Tetszőleges szélességű és magasságú ajtó rendelhető.  
Részletek a 60. oldalon

## FELÁRAS EXTRÁK

alumínium ajtótok (csak THERMO 78 és THERMO 64)

szárny szélessége „100”

rendhagyó szélesség 770-1210 mm tartományban (Sc a 60. oldalon)

magasabb ajtó 2480 mm (méret Hc a 60. oldalon)<sup>2)</sup>

alacsonyított ajtó max. 1800 mm (méret Hc a 60. oldalon)<sup>3)</sup>

kétszínű ajtó: önálló szárny / szárny + keret szett

a feláras tartozékok részletes listája az 66. oldalon található

### FELÁRAK ÜVEGEZÉSÉRT

RC2 osztályú ajtókhöz szükséges üvegezés

velencei tükör

matt fehér / átlátszó üveg

matt szürke / átlátszó üveg



A THERMO 64-es modellben látható minták, 90-es származélesség, standard magasság.

LEIMEN 4, antracit struktúra, LABEL BLACK STR  
tolópajzs K35 hossz. 160 cm, alumínium ajtótok,  
standard üvegezési csomaggal, dekoratív dombornyomással



LEIMEN 1



LEIMEN 2



LEIMEN 3



LEIMEN 4



LEIMEN 5

<sup>1)</sup> felár ellenében <sup>2)</sup> egy bizonyos Hc magasság feletti ajtók 4 zsanérral rendelkeznek (részletek a 60. oldalon található táblázatban)

36 <sup>3)</sup> az 1984 mm alatti Hc magasságú ajtókat csak egy zárral rendelhetők

# AMBERG

## KIALAKÍTÁSOK



## ELÉRHETŐ AJTÓSZÁRNY SZÉLESSÉGEK

◀ 80N ▶ ◀ 80 ▶ ◀ 90N ▶ ◀ 90 ▶ ◀ 100<sup>1)</sup> ▶ ◀ SZEMÉLYRE SZABÁS ▶

Tetszőleges szélességű és magasságú ajtó rendelhető.  
Részletek a 60. oldalon

## FELÁRAS EXTRÁK

alumínium ajtótokok (csak THERMO 78 és THERMO 64)

szárny szélessége „100”

rendhagyó szélesség 770-1210 mm tartományban (Sc a 60. oldalon)

magasabb ajtó 2480 mm (méret Hc a 60. oldalon)<sup>2)</sup>

alacsonyított ajtó max. 1800 mm (méret Hc a 60. oldalon)<sup>3)</sup>

kétszínű ajtó: önálló szárny / szárny + keret szett

a vízvető befelé nyíló ajtóknál fekete vagy anódizott ezüst

a feláras tartozékok részletes listája az 66. oldalon található

## FELÁRAK ÜVEGEZÉSÉRT

RC2 osztályú ajtókhöz szükséges üvegezés

velencei tükör

matt fehér / átlátszó üveg

matt szürke / átlátszó üveg



A THERMO 64-es modellben látható minták, 90-es szárnyszélesség, standard magasság.

AMBERG 1, kereszterezetes natúr tölgy, LABEL BLACK STR tolopajzs K35 hossz. 180 cm, alumínium ajtótok, standard üvegezési csomaggal



AMBERG 1



AMBERG 2



AMBERG 3



AMBERG 4



4)

<sup>1)</sup> felár ellenében <sup>2)</sup> egy bizonyos Hc magasság feletti ajtók 4 zsanérral rendelkeznek (részletek a 60. oldalon található táblázatban)

<sup>3)</sup> az 1984 mm alatti Hc magasságú ajtók csak egy zárral rendelhetők

<sup>4)</sup> fekete dekoratív sarok csak a TERMÉSZETES TÖLGY KERESZTIRÁNYÚ STRUKTÚRÁVAL dekorú ajtókhöz használatos alapfelszereltségként

# LINDEN

## KIALAKÍTÁSOK



## ELÉRHETŐ AJTÓSZÁRNY SZÉLESSÉGEK

◀ 80N ▶ ◀ 80 ▶ ◀ 90N ▶ ◀ 90 ▶ ◀ 100<sup>1)</sup> ▶ ◀ SZEMÉLYRE SZABÁS ▶

Tetszőleges szélességű és magasságú ajtó rendelhető.  
Részletek a 60. oldalon

## FELÁRAS EXTRÁK

alumínium ajtótok (csak THERMO 78 és THERMO 64)

szárny szélessége „100”

rendhagyó szélesség 770-1210 mm tartományban (Sc a 60. oldalon)

magasabb ajtó 2480 mm (méret Hc a 60. oldalon)<sup>2)</sup>

alacsonyított ajtó max. 1800 mm (méret Hc a 60. oldalon)<sup>3)</sup>

kétszínű ajtó: önálló szárny / szárny + keret szett

a vízvető befelé nyíló ajtóknál fekete vagy anódizott ezüst

a feláras tartozékok részletes listája az 66. oldalon található

## FELÁRAK ÜVEGEZÉSÉRT

RC2 osztályú ajtókhöz szükséges üvegezés

velencei tükör

matt fehér / átlátszó üveg

matt szürke / átlátszó üveg



A THERMO 64-es modellben látható minták, 90-es származélesség, standard magasság.

LINDEN 1, sima antracit, LABEL BLACK STR  
befelé nyíló ajtó, alumínium ajtótok,  
standard üvegezési csomaggal  
tolópajzs K35 hossz. 180 cm



LINDEN 1



LINDEN 2



LINDEN 3



LINDEN 4



LINDEN 5



LINDEN 6

# MURTER

## KIALAKÍTÁSOK



## ELÉRHETŐ AJTÓSZÁRNY SZÉLESSÉGEK

◀ 80N ▶ ◀ 80 ▶ ◀ 90N ▶ ◀ 90 ▶ ◀ 100<sup>1)</sup> ▶ ◀ SZEMÉLYRE SZABÁS ▶

Tetszőleges szélességű és magasságú ajtó rendelhető.  
Részletek a 60. oldalon

## FELÁRAS EXTRÁK

alumínium ajtótok (csak THERMO 78 és THERMO 64)

szárny szélessége „100”

rendhagyó szélesség 770-1210 mm tartományban (Sc a 60. oldalon)

magasabb ajtó 2480 mm (méret Hc a 60. oldalon)<sup>2)</sup>

alacsonyított ajtó max. 1800 mm (méret Hc a 60. oldalon)<sup>3)</sup>

kétszínű ajtó: önálló szárny / szárny + keret szett

a vízvető befelé nyíló ajtóknál fekete vagy anódizott ezüst

a feláras tartozékok részletes listája az 66. oldalon található

## FELÁRAK ÜVEGEZÉSÉRT

RC2 osztályú ajtókhöz szükséges üvegezés

velencei tükör

matt fehér / átlátszó üveg

matt sötét / átlátszó üveg



A THERMO 64-es modellben látható minták, 90-es származélesség, standard magasság.

MURTER 1, közép tölgy barna, LABEL BLACK STR befelé nyíló ajtó, alumínium ajtótok, standard üvegezési csomaggal tolopajzs K35 hossz. 180 cm



MURTER 1



MURTER 2



MURTER 3



MURTER 4



MURTER 5



MURTER 6

<sup>1)</sup> felár ellenében <sup>2)</sup> egy bizonyos Hc magasság feletti ajtók 4 zsanérral rendelkeznek (részletek a 60. oldalon található táblázatban)

<sup>3)</sup> az 1984 mm alatti Hc magasságú ajtók csak egy zárral rendelhetők

# ROTTERDAM

## KIALAKÍTÁSOK



## ELÉRHETŐ AJTÓSZÁRNY SZÉLESSÉGEK

◀ 80N ▶ ◀ 80 ▶ ◀ 90N ▶ ◀ 90 ▶ ◀ 100<sup>1)</sup> ▶ ◀ SZEMÉLYRE SZABÁS ▶

Tetszőleges szélességű és magasságú ajtó rendelhető.  
Részletek a 60. oldalon

## FELÁRAS EXTRÁK

alumínium ajtótok (csak THERMO 78 és THERMO 64)

szárny szélessége „100”

rendhagyó szélesség 770-1210 mm tartományban (Sc a 60. oldalon)

magasabb ajtó 2480 mm (méret Hc a 60. oldalon)<sup>2)</sup>

alacsonyított ajtó max. 1800 mm (méret Hc a 60. oldalon)<sup>3)</sup>

kétszínű ajtó: önálló szárny / szárny + keret szett

a vízvető befelé nyíló ajtóknál fekete vagy anódizott ezüst

a feláras tartozékok részletes listája az 66. oldalon található

## FELÁRAK ÜVEGEZÉSÉRT

RC2 osztályú ajtókhöz szükséges üvegezés

velencei tükör

matt fehér / átlátszó üveg

matt szürke / átlátszó üveg



A THERMO 64-es modellben látható minták, 90-es szárnyszélesség, standard magasság.

ROTTERDAM 4, szürke, LABEL BLACK STR  
CERTUS RC2 kilincs, alumínium ajtótok,  
reflex szürke üvegcsomag



ROTTERDAM 1<sup>4)</sup>



ROTTERDAM 2<sup>4)</sup>



ROTTERDAM 3<sup>5)</sup>



ROTTERDAM 4<sup>5)</sup>

<sup>1)</sup> felár ellenében <sup>2)</sup> egy bizonyos Hc magasság feletti ajtók 4 zsanérral rendelkeznek (részletek a 60. oldalon található táblázatban) <sup>3)</sup> az 1984 mm alatti Hc magasságú ajtók

csak egy zárral rendelhetők <sup>4)</sup> Az 1, 2 modell Sc = 1000 mm szélességtől kapható <sup>5)</sup> négy zsanér alapfelszereltségként

# EBERN

## KIALAKÍTÁSOK



## ELÉRHETŐ AJTÓSZÁRNY SZÉLESSÉGEK

◀ 80N ▶ ▶ 80 ▶ ▶ 90N ▶ ▶ 90 ▶ ▶ 100<sup>1)</sup> ▶ ▶ SZEMÉLYRE SZABÁS ▶

Tetszőleges szélességű és magasságú ajtó rendelhető.  
Részletek a 60. oldalon

## FELÁRAS EXTRÁK

alumínium ajtótok (csak THERMO 78 és THERMO 64)

szárny szélessége „100”

rendhagyó szélesség 770-1210 mm tartományban (Sc a 60. oldalon)

magasabb ajtó 2480 mm (méret Hc a 60. oldalon)<sup>2)</sup>

alacsonyított ajtó max. 1800 mm (méret Hc a 60. oldalon)<sup>3)</sup>

kétszínű ajtó: önálló szárny / szárny + keret szett

a vízvető befelé nyíló ajtóknál fekete vagy anódizott ezüst

a feláras tartozékok részletes listája az 66. oldalon található

## FELÁRAK ÜVEGEZÉSÉRT

RC2 osztályú ajtókhöz szükséges üvegezés

velencei tükör

matt fehér / átlátszó üveg

matt sötét / átlátszó üveg



A THERMO 64-es modellben látható minták, 90-es szárnyszélesség, standard magasság.

EBERN 1, fehér fenyő, LABEL BLACK STR  
tolópajzs K35 hossz. 180 cm, alumínium ajtótok,  
standard üvegezési csomaggal



EBERN 1<sup>4)</sup>

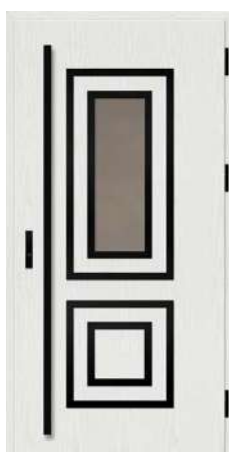

EBERN 2<sup>4)</sup>



EBERN 3<sup>4)</sup>



EBERN 4<sup>5)</sup>



EBERN 5<sup>5)</sup>

<sup>1)</sup> felár ellenében <sup>2)</sup> egy bizonyos Hc magasság feletti ajtóknak 4 zsanérral rendelkeznek (részletek a 60. oldalon található táblázatban) <sup>3)</sup> az 1984 mm alatti Hc magasságú ajtóknak csak egy zárral rendelhetők <sup>4)</sup> wzór 1, 2, 3 dostępny od szerokosci Sc = 1000 mm <sup>5)</sup> négy zsanér alapfelszereltségként  
A keret szélessége az 1, 2, 3 modell esetében 35 mm, a 3, 4 modell esetében 50 mm. Az üvegosztó szélessége a 3, 5 modelleknél 30 mm.

## KIALAKÍTÁSOK



## ELÉRHETŐ AJTÓSZÁRNY SZÉLESSÉGEK

◀ 80N ▶ ◀ 80 ▶ ◀ 90N ▶ ◀ 90 ▶ ◀ 100<sup>1)</sup> ▶ ◀ SZEMÉLYRE SZABÁS ▶

Tetszőleges szélességű és magasságú ajtó rendelhető.  
Részletek a 60. oldalon

## FELÁRAS EXTRÁK

alumínium ajtótok (csak THERMO 78 és THERMO 64)

szárny szélessége „100”

rendhagyó szélesség 770-1210 mm tartományban (Sc a 60. oldalon)

magasabb ajtó 2480 mm (méret Hc a 60. oldalon)<sup>2)</sup>

alacsonyított ajtó max. 1800 mm (méret Hc a 60. oldalon)<sup>3)</sup>

kétszínű ajtó: önálló szárny / szárny + keret szett

felár a LABEL DIAMOND GLASS kivitelhez

felár a PLAIN GLASS kivitelhez

(csak a WIENER 1 és 2 esetében érhető el)

a feláras tartozékok részletes listája az 66. oldalon található

### FELÁRAK ÜVEGEZÉSÉRT

RC2 osztályú ajtókhöz szükséges üvegezés

velencei tükör

matt fehér / átlátszó üveg

matt szürke / átlátszó üveg



A THERMO 64-es modellben látható minták, 90-es származélesség, standard magasság.

WIENER 1, fehér fenyő, LABEL BLACK STR  
tolópajzs K35 hossz. 150 cm, alumínium ajtótok,  
standard üvegezési csomaggal

A THERMO HOT 88 és THERMO HOT 78 technológiával ellátott PLAIN GLASS felülettel ellátott WIENER 1 és 2 modellek nem kaphatók befelé nyíló ajtókkal. A WIENER 3 nem kapható PLAIN GLASS felülettel.



WIENER 1



WIENER 2



WIENER 3

# SION

## KIALAKÍTÁSOK



## ELÉRHETŐ AJTÓSZÁRNY SZÉLESSÉGEK

◀ 80N ▶ ◀ 80 ▶ ◀ 90N ▶ ◀ 90 ▶ ◀ 100<sup>1)</sup> ▶ ◀ SZEMÉLYRE SZABÁS ▶

Tetszőleges szélességű és magasságú ajtó rendelhető.  
Részletek a 60. oldalon

## FELÁRAS EXTRÁK

alumínium ajtótok (csak THERMO 78 és THERMO 64)

szárny szélessége „100”

rendhagyó szélesség 770-1210 mm tartományban (Sc a 60. oldalon)

magasabb ajtó 2480 mm (méret Hc a 60. oldalon)<sup>2)</sup>

alacsonyított ajtó max. 1800 mm (méret Hc a 60. oldalon)<sup>3)</sup>

kétszínű ajtó: önálló szárny / szárny + keret szett

a vízvető befelé nyíló ajtóknál fekete vagy anódizott ezüst

a feláras tartozékok részletes listája az 66. oldalon található

## FELÁRAK ÜVEGEZÉSÉRT

RC2 osztályú ajtókhöz szükséges üvegezés

velencei tükör

matt fehér / átlátszó üveg

matt szürke / átlátszó üveg



A THERMO 64-es modellben látható minták, 90-es származélesség, standard magasság.

SION 1, kereszterezetes natúr tölgy, LABEL DIAMOND GLASS  
tolópajzs K35 hossz. 180 cm, alumínium ajtótok,  
standard üvegezési csomaggal



SION 1



SION 2



<sup>4)</sup>

<sup>1)</sup> felár ellenében <sup>2)</sup> egy bizonyos Hc magasság feletti ajtók 4 zsanérral rendelkeznek (részletek a 60. oldalon található táblázatban)

<sup>3)</sup> az 1984 mm alatti Hc magasságú ajtókat csak egy zárral rendelhetők

<sup>4)</sup> fekete dekoratív sarok csak a TERMÉSZETES TÖLGY KERESZTIRÁNYÚ STRUKTÚRÁVAL dekorú ajtókhöz használatos alapfelszereltségként

# SINGEN

## KIALAKÍTÁSOK



## ELÉRHETŐ AJTÓSZÁRNY SZÉLESSÉGEK

◀ 80N ▶ ◀ 80 ▶ ◀ 90N ▶ ◀ 90 ▶ ◀ 100<sup>1)</sup> ▶ ◀ SZEMÉLYRE SZABÁS ▶

Tetszőleges szélességű és magasságú ajtó rendelhető.  
Részletek a 60. oldalon

## FELÁRAS EXTRÁK

alumínium ajtótok (csak THERMO 78 és THERMO 64)

szárny szélessége „100”

rendhagyó szélesség 770-1210 mm tartományban (Sc a 60. oldalon)

magasabb ajtó 2480 mm (méret Hc a 60. oldalon)<sup>2)</sup>

alacsonyított ajtó max. 1800 mm (méret Hc a 60. oldalon)<sup>3)</sup>

kétszínű ajtó: önálló szárny / szárny + keret szett

a feláras tartozékok részletes listája az 66. oldalon található

### FELÁRAK ÜVEGEZÉSÉRT

RC2 osztályú ajtókhöz szükséges üvegezés

velencei tükör

matt fehér / átlátszó üveg

matt szürke / átlátszó üveg



A THERMO 64-es modellben látható minták, 90-es származélesség, standard magasság.

SINGEN 6, selyem antracit, LABEL BLACK STR  
tolópajzs K35 hossz. 180 cm, alumínium ajtótok,  
szürke reflex üvegcsomag, dekoratív dombornyomással



SINGEN 1



SINGEN 2



SINGEN 3



SINGEN 4



SINGEN 5



SINGEN 6

<sup>1)</sup> felár ellenében <sup>2)</sup> egy bizonyos Hc magasság feletti ajtók 4 zsanérral rendelkeznek (részletek a 60. oldalon található táblázatban)

# SELTERS

## KIALAKÍTÁSOK



## ELÉRHETŐ AJTÓSZÁRNY SZÉLESSÉGEK

◀ 80N ▶ ▶ 80 ▶ ▶ 90N ▶ ▶ 90 ▶ ▶ 100<sup>1)</sup> ▶ ▶ SZEMÉLYRE SZABÁS ▶

Tetszőleges szélességű és magasságú ajtó rendelhető.  
Részletek a 60. oldalon

## FELÁRAS EXTRÁK

alumínium ajtótok (csak THERMO 78 és THERMO 64)

szárny szélessége „100”

rendhagyó szélesség 770-1210 mm tartományban (Sc a 60. oldalon)

magasabb ajtó 2480 mm (méret Hc a 60. oldalon)<sup>2)</sup>

alacsonyított ajtó max. 1800 mm (méret Hc a 60. oldalon)<sup>3)</sup>

kétszínű ajtó: önálló szárny / szárny + keret szett

a feláras tartozékok részletes listája az 66. oldalon található

### FELÁRAK ÜVEGEZÉSÉRT

RC2 osztályú ajtókhöz szükséges üvegezés

velencei tükör

matt fehér / átlátszó üveg

matt szürke / átlátszó üveg



A THERMO 64-es modellben látható minták, 90-es származélesség, standard magasság.

SELTERS 7, aranytölgy, LABEL BLACK STR  
tolópajzs K35 hossz. 180 cm, alumínium ajtótok,  
standard üvegezési csomaggal, dekoratív dombornyomással



SELTERS 1



SELTERS 2



SELTERS 3



SELTERS 4



SELTERS 5



SELTERS 6



SELTERS 7

<sup>1)</sup> felár ellenében <sup>2)</sup> egy bizonyos Hc magasság feletti ajtók 4 zsanérral rendelkeznek (részletek a 60. oldalon található táblázatban)

<sup>3)</sup> az 1984 mm alatti Hc magasságú ajtókat csak egy zárral rendelhetők

# SAMEDAN

## KIALAKÍTÁSOK



## ELÉRHETŐ AJTÓSZÁRNY SZÉLESSÉGEK

◀ 80N ▶ ▶ 80 ▶ ▶ 90N ▶ ▶ 90 ▶ ▶ 100<sup>1)</sup> ▶ ▶ SZEMÉLYRE SZABÁS ▶

Tetszőleges szélességű és magasságú ajtó rendelhető.  
Részletek a 60. oldalon

## FELÁRAS EXTRÁK

alumínium ajtótok (csak THERMO 78 és THERMO 64)

szárny szélessége „100”

rendhagyó szélesség 770-1210 mm tartományban (Sc a 60. oldalon)

magasabb ajtó 2480 mm (méret Hc a 60. oldalon)<sup>2)</sup>

alacsonyított ajtó max. 1800 mm (méret Hc a 60. oldalon)<sup>3)</sup>

kétszínű ajtó: önálló szárny / szárny + keret szett

a vízvető befelé nyíló ajtóknál fekete vagy anódizott ezüst  
(nem vonatkozik a 3-as és 4-es modellekre)

a feláras tartozékok részletes listája az 66. oldalon található

## FELÁRAK ÜVEGEZÉSÉRT

RC2 osztályú ajtókhöz szükséges üvegezés

velencei tükör

matt fehér / átlátszó üveg

matt szürke / átlátszó üveg



A THERMO 64-es modellben látható minták, 90-es származélesség, standard magasság.

SAMEDAN 2, turner tölgy, LABEL BLACK STR  
tolópajzs K35 hossz. 180 cm, alumínium ajtótok,  
standard üvegezési csomaggal

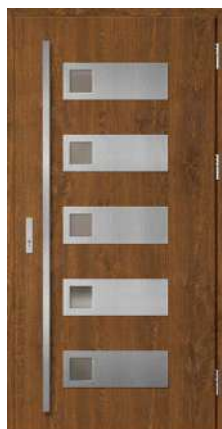

SAMEDAN 1



SAMEDAN 2



SAMEDAN 3



SAMEDAN 4



SAMEDAN 5

<sup>1)</sup> felár ellenében <sup>2)</sup> egy bizonyos Hc magasság feletti ajtók 4 zsanérral rendelkeznek (részletek a 60. oldalon található táblázatban)

# RODING

## KIALAKÍTÁSOK



## ELÉRHETŐ AJTÓSZÁRNY SZÉLESSÉGEK

◀ 80N ▶ ▶ 80 ▶ ▶ 90N ▶ ▶ 90 ▶ ▶ 100<sup>1)</sup> ▶ ▶ SZEMÉLYRE SZABÁS ▶

Tetszőleges szélességű és magasságú ajtó rendelhető.  
Részletek a 60. oldalon

## FELÁRAS EXTRÁK

alumínium ajtótok (csak THERMO 78 és THERMO 64)

szárny szélessége „100”

rendhagyó szélesség 770-1210 mm tartományban (Sc a 60. oldalon)

magasabb ajtó 2480 mm (méret Hc a 60. oldalon)<sup>2)</sup>

alacsonyított ajtó max. 1800 mm (méret Hc a 60. oldalon)<sup>3)</sup>

kétszínű ajtó: önálló szárny / szárny + keret szett

a vízvető befelé nyíló ajtóknál fekete vagy anódizott ezüst

a feláras tartozékok részletes listája az 66. oldalon található

## FELÁRAK ÜVEGEZÉSÉRT

RC2 osztályú ajtókhöz szükséges üvegezés

velencei tükör

matt fehér / átlátszó üveg

matt szürke / átlátszó üveg



A THERMO 64-es modellben látható minták, 90-es szárnyszélesség, standard magasság.

RODING 1, winchester, LABEL BLACK STR  
CERTUS RC2 kilincs, alumínium ajtótok,  
standard üvegezési csomaggal



RODING 1



RODING 2

<sup>1)</sup> felár ellenében <sup>2)</sup> egy bizonyos Hc magasság feletti ajtók 4 zsanérral rendelkeznek (részletek a 60. oldalon található táblázatban)

<sup>3)</sup> az 1984 mm alatti Hc magasságú ajtók csak egy zárral rendelhetők

# MELK

## KIALAKÍTÁSOK



## ELÉRHETŐ AJTÓSZÁRNY SZÉLESSÉGEK

◀ 80N ▶ ▶ 80 ▶ ▶ 90N ▶ ▶ 90 ▶ ▶ 100<sup>1)</sup> ▶ ▶ SZEMÉLYRE SZABÁS ▶

Tetszőleges szélességű és magasságú ajtó rendelhető.  
Részletek a 60. oldalon

## FELÁRAS EXTRÁK

alumínium ajtótok (csak THERMO 78 és THERMO 64)

szárny szélessége „100”

rendhagyó szélesség 770-1210 mm tartományban (Sc a 60. oldalon)

magasabb ajtó 2480 mm (méret Hc a 60. oldalon)<sup>2)</sup>

alacsonyított ajtó max. 1800 mm (méret Hc a 60. oldalon)<sup>3)</sup>

kétszínű ajtó: önálló szárny / szárny + keret szett

a vízvető befelé nyíló ajtóknál fekete vagy anódizott ezüst

a feláras tartozékok részletes listája az 66. oldalon található

### FELÁRAK ÜVEGEZÉSÉRT

RC2 osztályú ajtókhöz szükséges üvegezés

velencei tükör

matt fehér / átlátszó üveg

matt szürke / átlátszó üveg



A THERMO 64-es modellben látható minták, 90-es származélesség, standard magasság.

MELK 2, fekete, LABEL INOX  
tolópajzs K35 hossz. 180 cm, alumínium ajtótok,  
standard üvegezési csomaggal



MELK 1



MELK 2

# LUCERNA

## KIALAKÍTÁSOK



## ELÉRHETŐ AJTÓSZÁRNY SZÉLESSÉGEK

◀ 80N ▶ ◀ 80 ▶ ◀ 90N ▶ ◀ 90 ▶ ◀ 100<sup>1)</sup> ▶ ◀ SZEMÉLYRE SZABÁS ▶

Tetszőleges szélességű és magasságú ajtó rendelhető.  
Részletek a 60. oldalon

## FELÁRAS EXTRÁK

alumínium ajtótok (csak THERMO 78 és THERMO 64)

szárny szélessége „100”

rendhagyó szélesség 770-1210 mm tartományban (Sc a 60. oldalon)

magasabb ajtó 2480 mm (méret Hc a 60. oldalon)<sup>2)</sup>

alacsonyított ajtó max. 1800 mm (méret Hc a 60. oldalon)<sup>3)</sup>

kétszínű ajtó: önálló szárny / szárny + keret szett

a vízvető befelé nyíló ajtóknál fekete vagy anódizott ezüst

a feláras tartozékok részletes listája az 66. oldalon található

## FELÁRAK ÜVEGEZÉSÉRT

RC2 osztályú ajtókhöz szükséges üvegezés

velencei tükör

matt fehér / átlátszó üveg

matt szürke / átlátszó üveg



A THERMO 64-es modellben látható minták, 90-es származélesség, standard magasság.

LUCERNA 1, szürke, LABEL BLACK STR  
tolópajzs K35 hossz. 180 cm, alumínium ajtótok,  
standard üvegezési csomaggal



LUCERNA 1



LUCERNA 2

<sup>1)</sup> felár ellenében <sup>2)</sup> egy bizonyos Hc magasság feletti ajtók 4 zsanérral rendelkeznek (részletek a 60. oldalon található táblázatban)

<sup>3)</sup> az 1984 mm alatti Hc magasságú ajtók csak egy zárral rendelhetők

# KREBEN

## KIALAKÍTÁSOK



## ELÉRHETŐ AJTÓSZÁRNY SZÉLESSÉGEK

◀ 80N ▶ ◀ 80 ▶ ◀ 90N ▶ ◀ 90 ▶ ◀ 100<sup>1)</sup> ▶ ◀ SZEMÉLYRE SZABÁS ▶

Tetszőleges szélességű és magasságú ajtó rendelhető.  
Részletek a 60. oldalon

## FELÁRAS EXTRÁK

alumínium ajtótok (csak THERMO 78 és THERMO 64)

szárny szélessége „100”

rendhagyó szélesség 770-1210 mm tartományban (Sc a 60. oldalon)

magasabb ajtó 2480 mm (méret Hc a 60. oldalon)<sup>2)</sup>

alacsonyított ajtó max. 1800 mm (méret Hc a 60. oldalon)<sup>3)</sup>

kétszínű ajtó: önálló szárny / szárny + keret szett

a vízvető befelé nyíló ajtóknál fekete vagy anódizott ezüst

a feláras tartozékok részletes listája az 66. oldalon található

## FELÁRAK ÜVEGEZÉSÉRT

RC2 osztályú ajtókhöz szükséges üvegezés

velencei tükör

matt fehér / átlátszó üveg

matt szürke / átlátszó üveg



A THERMO 64-es modellben látható minták, 90-es származélesség, standard magasság.

KREBEN 1, kereszterezetes natúr tölgy, LABEL BLACK STR tolopajzs K35 hossz. 180 cm, alumínium ajtótok, standard üvegezési csomaggal



KREBEN 1



KREBEN 2



4)

<sup>1)</sup> felár ellenében <sup>2)</sup> egy bizonyos Hc magasság feletti ajtók 4 zsanérral rendelkeznek (részletek a 60. oldalon található táblázatban)

<sup>3)</sup> az 1984 mm alatti Hc magasságú ajtók csak egy zárral rendelhetők

50 <sup>4)</sup> fekete dekoratív sarok csak a TERMÉSZETES TÖLGY KERESZTIRÁNYÚ STRUKTÚRÁVAL dekorú ajtókhöz használatos alapfelszereltségként

# LEOBEN

## KIALAKÍTÁSOK



## ELÉRHETŐ AJTÓSZÁRNY SZÉLESSÉGEK

◀ 80N ▶ ▶ 80 ▶ ▶ 90N ▶ ▶ 90 ▶ ▶ 100<sup>1)</sup> ▶ ▶ SZEMÉLYRE SZABÁS ▶

Tetszőleges szélességű és magasságú ajtó rendelhető.  
Részletek a 60. oldalon

## FELÁRAS EXTRÁK

alumínium ajtótok (csak THERMO 78 és THERMO 64)

szárny szélessége „100”

rendhagyó szélesség 770-1210 mm tartományban (Sc a 60. oldalon)

magasabb ajtó 2480 mm (méret Hc a 60. oldalon)<sup>2)</sup>

alacsonyított ajtó max. 1800 mm (méret Hc a 60. oldalon)<sup>3)</sup>

kétszínű ajtó: önálló szárny / szárny + keret szett

a vízvető befelé nyíló ajtóknál fekete vagy anódizott ezüst

a feláras tartozékok részletes listája az 66. oldalon található

## FELÁRAK ÜVEGEZÉSÉRT

RC2 osztályú ajtókhöz szükséges üvegezés

velencei tükör

matt fehér / átlátszó üveg

matt szürke / átlátszó üveg



A THERMO 64-es modellben látható minták, 90-es származélesség, standard magasság.

LEOBEN 1, kereszterezetes natúr tölgy, LABEL BLACK STR tolopajzs K35 hossz. 180 cm, alumínium ajtótok, standard üvegezési csomaggal



LEOBEN 1



LEOBEN 2



LEOBEN 3



LEOBEN 4



4)

<sup>1)</sup> felár ellenében <sup>2)</sup> egy bizonyos Hc magasság feletti ajtók 4 zsanérral rendelkeznek (részletek a 60. oldalon található táblázatban)

<sup>3)</sup> az 1984 mm alatti Hc magasságú ajtók csak egy zárral rendelhetők

<sup>4)</sup> fekete dekoratív sarok csak a TERMÉSZETES TÖLGY KERESZTIRÁNYÚ STRUKTÚRÁVAL dekorú ajtókhöz használatos alapfelszereltségként

# ALTA

## KIALAKÍTÁSOK



## ELÉRHETŐ AJTÓSZÁRNY SZÉLESSÉGEK

◀ 80N ▶ ◀ 80 ▶ ◀ 90N ▶ ◀ 90 ▶ ◀ 100<sup>1)</sup> ▶ ◀ SZEMÉLYRE SZABÁS ▶

Tetszőleges szélességű és magasságú ajtó rendelhető.  
Részletek a 60. oldalon

## FELÁRAS EXTRÁK

alumínium ajtótok (csak THERMO 78 és THERMO 64)

szárny szélessége „100”

rendhagyó szélesség 770-1210 mm tartományban (Sc a 60. oldalon)

magasabb ajtó 2480 mm (méret Hc a 60. oldalon)<sup>2)</sup>

alacsonyított ajtó max. 1800 mm (méret Hc a 60. oldalon)<sup>3)</sup>

kétszínű ajtó: önálló szárny / szárny + keret szett

a vízvető befelé nyíló ajtóknál fekete vagy anódizott ezüst  
(csak az ALTA 11, 12, 13, 14-re vonatkozik)

a feláras tartozékok részletes listája az 66. oldalon található

ÚJDONSÁG



A THERMO 64-es modellben látható minták, 90-es származélesség, standard magasság.

ALTA 7, természetes tölgy, LABEL BLACK STR  
tolópajzs K35 hossz. 180 cm, alumínium ajtótok

<sup>1)</sup> felár ellenében <sup>2)</sup> egy bizonyos Hc magasság feletti ajtók 4 zsanérral rendelkeznek (részletek a 60. oldalon található táblázatban)

<sup>3)</sup> az 1984 mm alatti Hc magasságú ajtók csak egy zárral rendelhetők

<sup>4)</sup> rozsdamentes acél vagy fekete alkalmazások csak kívülről



ALTA 1

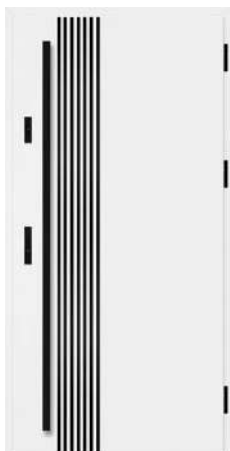

ALTA 2

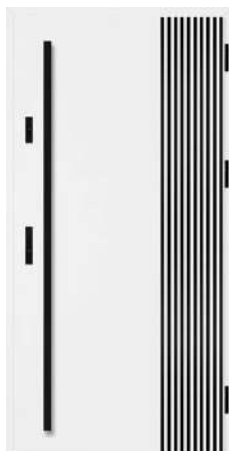

ALTA 3 4) 5)

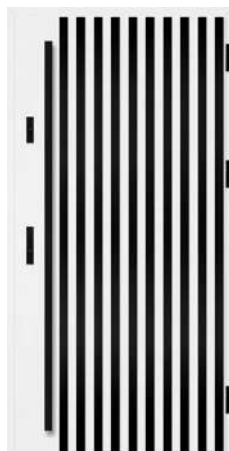

ALTA 4 4) 5)

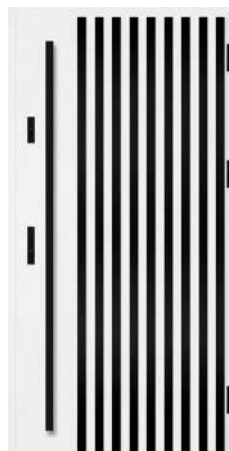

ALTA 5 4) 5)



ALTA 6 5)



ALTA 7



ALTA 8



ALTA 9



ALTA 10 5)



ALTA 11



ALTA 12



ALTA 13



ALTA 14



# LUTTER

## KIALAKÍTÁSOK



## ELÉRHETŐ AJTÓSZÁRNY SZÉLESSÉGEK

◀ 80N ▶ ▶ 80 ▶ ▶ 90N ▶ ▶ 90 ▶ ▶ 100<sup>1)</sup> ▶ ▶ SZEMÉLYRE SZABÁS ▶

Tetszőleges szélességű és magasságú ajtó rendelhető (a magasságváltoztatás nem vonatkozik a LUTTER 1 kivételre). Részletek a 60. oldalon

A LUTTER 1 modell a THERMO HOT-ban a keret felőli oldalán (a szárny falcos oldala) úgy néz ki, mint a LUTTER 2.

## FELÁRAS EXTRÁK

alumínium ajtótok (csak THERMO 78 és THERMO 64)

szárny szélessége „100”

nem tipikus szélesség 770-1210 mm tartományban<sup>5)</sup> (Sc az 60. oldalon)

magasabb ajtó 2480 mm (méret Hc a 60. oldalon)<sup>2)</sup><sup>3)</sup>

alacsonyított ajtó max. 1800 mm (méret Hc a 60. oldalon)<sup>4)</sup>

kétszínű ajtó: önálló szárny / szárny + keret szett

ezüst vagy fekete színű, széles látószögű kémlelőnyílás

a vízvető befelé nyíló ajtóknál fekete vagy anódizált ezüst

a feláras tartozékok részletes listája az 66. oldalon található



A THERMO 64-es modellben látható minták, 90-es szárnyszélesség, standard magasság.

LUTTER 1<sup>6)</sup>, sima antracit, STAMP ROLLER  
tolópajzs K35 hossz. 180 cm, alumínium ajtótok



LUTTER 1<sup>6)</sup>



LUTTER 2<sup>6)</sup>



LUTTER 3



LUTTER 4

<sup>1)</sup> felár ellenében <sup>2)</sup> a LUTTER 1 modellhez nem rendelhető <sup>3)</sup> egy bizonyos Hc magasság feletti ajtók 4 zsanérral rendelkeznek (részletek a 60. oldalon található táblázatban)

<sup>4)</sup> az 1984 mm alatti Hc magasságú ajtók csak egy zárral rendelhetők <sup>5)</sup> a LUTTER 1 modell kapható maximális: acél tengely 1156 mm, alu. tengely 1178 mm

<sup>6)</sup> a LUTTER 1 és LUTTER 2 modellek esetében korlátozások vannak a lábázat kiválasztásában - a részletekért lásd a rendelési panelt.

# BIENE

## KIALAKÍTÁSOK



## ELÉRHETŐ AJTÓSZÁRNY SZÉLESSÉGEK

◀ 80N ▶ ◀ 80 ▶ ◀ 90N ▶ ◀ 90 ▶ ◀ 100<sup>1)</sup> ▶ ◀ SZEMÉLYRE SZABÁS ▶

Tetszőleges szélességű és magasságú ajtó rendelhető (a magasságváltoztatás nem vonatkozik a BIENE 1 kivételre). Részletek a 60. oldalon

A BIENE 1 modell THERMO HOT-ban a keret felől (a szárny falcos oldala) úgy néz ki, mint a BIENE 2.

## FELÁRAS EXTRÁK

alumínium ajtótok (csak THERMO 78 és THERMO 64)

szárny szélessége „100”

nem tipikus szélesség 770-1210 mm tartományban<sup>6)</sup> (Sc az 60. oldalon)

magasabb ajtó 2480 mm (méret Hc a 60. oldalon)<sup>2) 3)</sup>

alacsonyított ajtó max. 1800 mm (méret Hc a 60. oldalon)<sup>4)</sup>

kétszínű ajtó: önálló szárny / szárny + keret szett

ezüst vagy fekete színű, széles látószögű kémlelőnyílás

a vízvető befelé nyíló ajtóknál fekete vagy anódizott ezüst

a feláras tartozékok részletes listája az 66. oldalon található



A THERMO 64-es modellben látható minták, 90-es származélesség, standard magasság.

BIENE 1<sup>7)</sup>, kereszterezetes natúr tölgy, STAMP BLACK tolopajzs K35 hossz. 180 cm, alumínium ajtótok



BIENE 1<sup>7)</sup>



BIENE 2<sup>7)</sup>



BIENE 3



BIENE 4



<sup>5)</sup>

<sup>1)</sup> felár ellenében <sup>2)</sup> a BIENE 1 modellhez nem rendelhető <sup>3)</sup> egy bizonyos Hc magasság feletti ajtók 4 zsanérral rendelkeznek (részletek a 60. oldalon található táblázatban)  
<sup>4)</sup> az 1984 mm alatti Hc magasságú ajtók csak egy zárral rendelhetőek <sup>5)</sup> fekete dekoratív sarok csak a TERMÉSZETES TÖLGY KERESZTIRÁNYÚ STRUKTÚRÁVAL dekorú ajtókhoz  
 használatos alapfelszereltségként <sup>6)</sup> A BIENE 1 modellnél a kapható maximális szélesség: acél tengely 1156 mm, alu. tengely 1178 mm  
<sup>7)</sup> A BIENE 1 és BIENE 2 modellek korlátozásokkal rendelkeznek a lábazat kiválasztását illetően - a részletekért lásd a rendelési panelt.

# KELLA

## KIALAKÍTÁSOK



## ELÉRHETŐ AJTÓSZÁRNY SZÉLESSÉGEK <sup>4)</sup>

◀ 80N ▶ ◀ 80 ▶ ◀ 90N ▶ ◀ 90 ▶ ◀ 100<sup>1)</sup> ▶ ◀ SZEMÉLYRE SZABÁS ▶

Tetszőleges szélességű és magasságú ajtó rendelhető.  
Részletek a 60. oldalon

## FELÁRAS EXTRÁK

alumínium ajtótok (csak THERMO 78 és THERMO 64)

szárny szélessége „100”

rendhagyó szélesség 770-1210 mm tartományban (Sc a 60. oldalon)

magasabb ajtó 2480 mm (méret Hc a 60. oldalon)<sup>2)</sup>

alacsonyított ajtó max. 1800 mm (méret Hc a 60. oldalon)<sup>3)</sup>

kétszínű ajtó: önálló szárny / szárny + keret szett

ezüst vagy fekete színű, széles látószögű kémlelőnyílás

a vízvető befelé nyíló ajtóknál fekete vagy anódizott ezüst

a feláras tartozékok részletes listája az 66. oldalon található



A THERMO 64-es modellben látható minták, 90-es származélesség, standard magasság.

KELLA 1 <sup>5)</sup>, mocsártölgy, STAMP  
tolópajzs K35 hossz. 180 cm, alumínium ajtótok



KELLA 1 <sup>5)</sup>



KELLA 2 <sup>5)</sup>



KELLA 3 <sup>5)</sup>



KELLA 4 <sup>4)</sup>

<sup>1)</sup> felár ellenében <sup>2)</sup> egy bizonyos Hc magasság feletti ajtók 4 zsanérral rendelkeznek (részletek a 60. oldalon található táblázatban) <sup>3)</sup> az 1984 mm alatti Hc magasságú ajtók csak egy zárral rendelhetők <sup>4)</sup> A KELLA 4 a Sc [mm] mérethez kapható: THERMO 64 acélkeret Sc >= 886; THERMO 64 alumíniumkeret Sc >= 908; THERMO 78 acélkeret. Acélkeret Sc >= 890; THERMO 78 alumíniumkeret Sc >= 912; THERMO HOT 78 és THERMO HOT 88 Sc >= 917 (Sc az 60. oldalon)

# SOLID

## KIALAKÍTÁSOK



## ELÉRHETŐ AJTÓSZÁRNY SZÉLESSÉGEK

◀ 80N ▶ ▶ 80 ▶ ▶ 90N ▶ ▶ 90 ▶ ▶ 100<sup>1)</sup> ▶ ▶ SZEMÉLYRE SZABÁS ▶

Tetszőleges szélességű és magasságú ajtó rendelhető.  
Részletek a 60. oldalon

## FELÁRAS EXTRÁK

alumínium ajtótok (csak THERMO 78 és THERMO 64)

szárny szélessége „100”

rendhagyó szélesség 770-1210 mm tartományban (Sc a 60. oldalon)

magasabb ajtó 2480 mm (méret Hc a 60. oldalon)<sup>2)</sup>

alacsonyított ajtó max. 1800 mm (méret Hc a 60. oldalon)<sup>3)</sup>

kétszínű ajtó: önálló szárny / szárny + keret szett

ezüst vagy fekete színű, széles látószögű kémlelőnyílás

a vízvető befelé nyíló ajtóknál fekete vagy anódizált ezüst

a feláras tartozékok részletes listája az 66. oldalon található



A THERMO 64-es modellben látható minták, 90-es szárnyszélesség, standard magasság.

SOLID, dió  
CERTUS RC2 kilincs, alumínium ajtótok



SOLID



SOLID



SOLID

<sup>1)</sup> felár ellenében <sup>2)</sup> egy bizonyos Hc magasság feletti ajtók 4 zsanérral rendelkeznek (részletek a 60. oldalon található táblázatban)

<sup>3)</sup> az 1984 mm alatti Hc magasságú ajtók csak egy zárral rendelhetők

# HŐÁTBOCSÁTÁS

Minél alacsonyabb a hőátbocsátási tényező, annál kisebb az energiaveszteség.

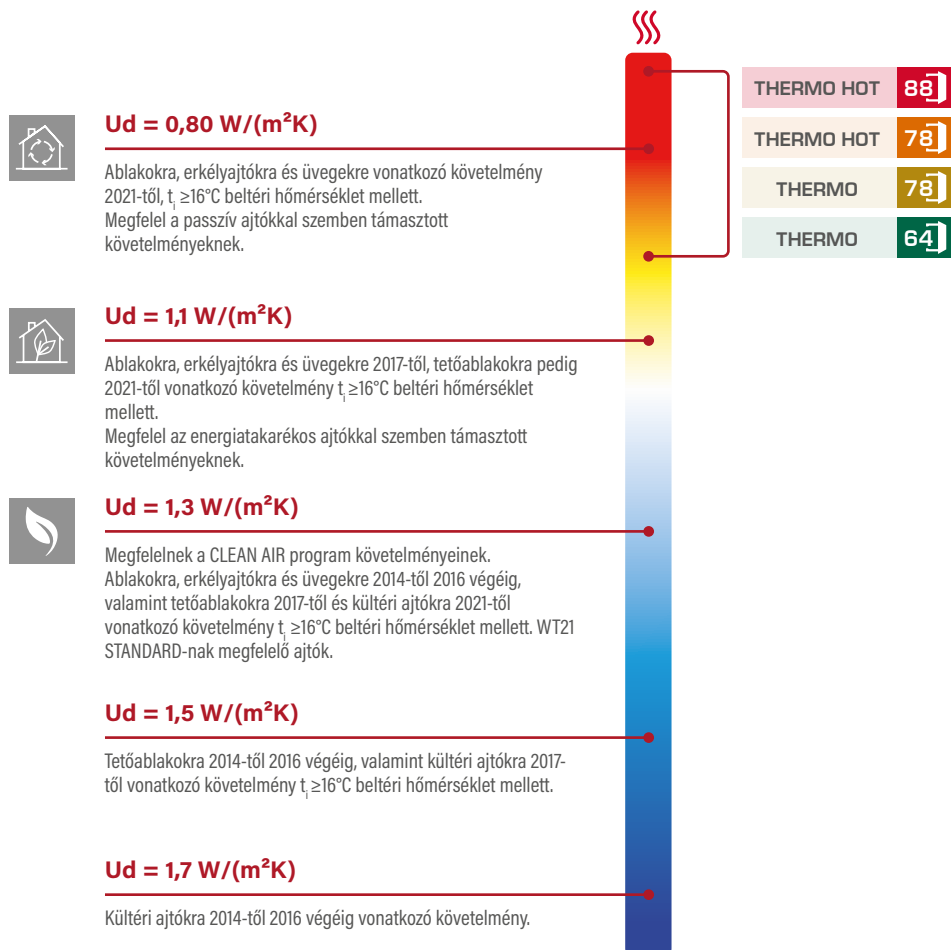

	Ajtók típusa	HŐSZIGETELÉS Ud [W/(m²K)]	
		TELJES AJTÓ	ÜVEGEZETT AJTÓK <sup>1)</sup>
THERMO HOT 88	ALUMÍNÍUM	0,60	0,67
THERMO HOT 78	ALUMÍNÍUM	0,63	0,71
THERMO 78	ACÉL	0,80	0,88
THERMO 78	ALUMÍNÍUM	0,64	0,72
THERMO 64	ACÉL	0,88	0,99
THERMO 64	ALUMÍNÍUM	0,77	0,88

A fenti táblázat a befelől nyíló, felülvilágítatlan ajtók hőszigetelési együtthatóit mutatja, referencia méretek: 1230 x 2180 mm.

<sup>1)</sup> a vizsgált minta 1500 x 150 mm-es üvegezés

# MŰSZAKI INFORMÁCIÓK

## AJTÓTOKOK

Kiválasztott ajtószínek megfelelő furnér

### 88 THERMO HOT 88



ALUMÍNIUM AJTÓTOK

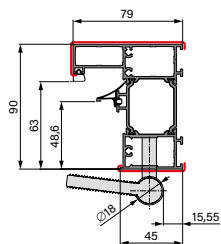

### 78 THERMO HOT 78



ALUMÍNIUM AJTÓTOK

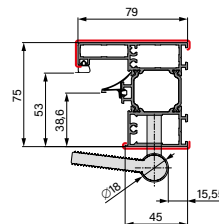

### 78 THERMO 78



ALUMÍNIUM AJTÓTOK

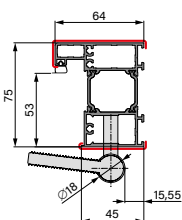

ACÉL AJTÓTOK

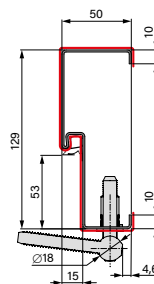

ACÉL AJTÓTOK

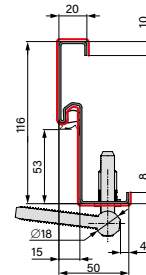

ACÉL SAROK AJTÓTOK

### 64 THERMO 64



ALUMÍNIUM AJTÓTOK

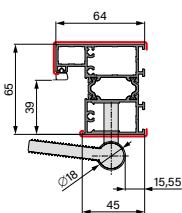

ACÉL AJTÓTOK

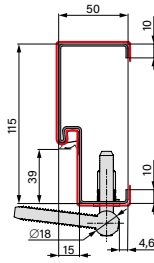

ACÉL AJTÓTOK

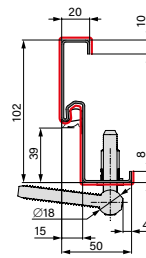

ACÉL SAROK AJTÓTOK

## AJTÓTOK BŐVÍTÉSE

## ALUMÍNIUM ÉLPROFIL



Felső vagy oldalsó bővítés **30 mm** kapható a THERMO HOT 88 konstrukcióhoz



Felső vagy oldalsó bővítés **28 mm** kapható a THERMO 78, THERMO 78 és THERMO HOT 64 szerkezethez

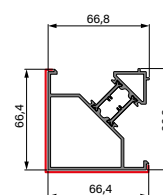
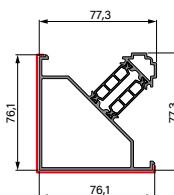
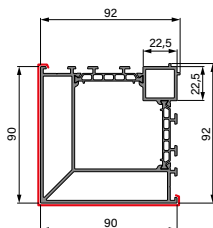

Sarokprofilok a felülvilágító és a keret 90 fokban történő összekapcsolásához

## BEVILÁGÍTÓK

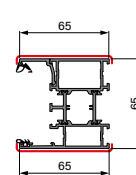
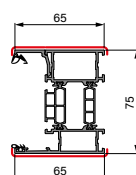
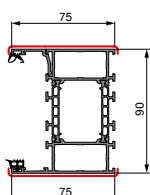

# MŰSZAKI INFORMÁCIÓK

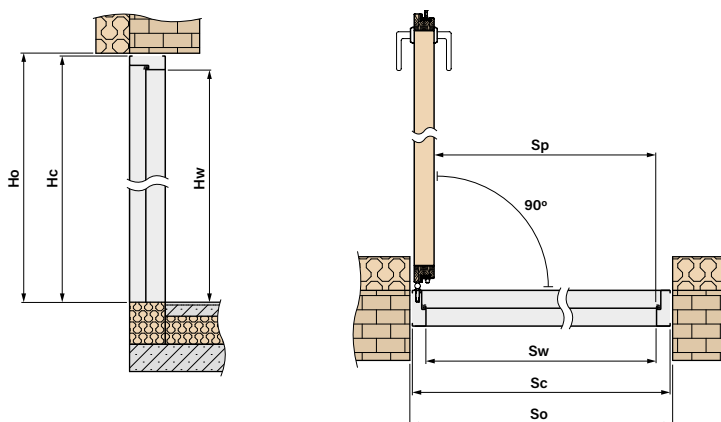

## AZ AJTÓ ÉS AZ AJTÓTOK EGYEDI MÉRETEI

	<b>ELÉRHETŐ SZÉLESSÉGEK Sc [mm]</b>
	<b>770 mm -től 1210 mm -ig 10 mm-enként <sup>1)</sup></b>
	<b>ELÉRHETŐ MAGASSÁGOK Hc [mm]</b>
	<b>1800 mm -től 2480 mm -ig 10 mm-enként <sup>1)</sup></b>

<sup>1)</sup> A technológia szabványos Sc és Hc mérete a kiindulópont, és ezt a méretet 10 mm-rel csökkentjük vagy növeljük. A végső méretnek a megadottszélességi és magassági tartományon belül kell lennie.

Hc MÉRET, AMELYBŐL A NEGYEDIK PÁNT LÁTSZIK		
	ALUMÍNIUM AJTÓTOK	ACÉL AJTÓTOK
THERMO HOT 88	2251 mm	-
THERMO HOT 78	2251 mm	-
THERMO 78	2256 mm	2245 mm
THERMO 64	2256 mm	2245 mm

## ALAPVETŐ AJTÓMÉRETEK

### THERMO HOT 88

ALUMÍNIUM AJTÓTOK							
Szélesség	Falnyílás szélessége	Falnyílás magassága	Ajtótok teljes szélessége	Ajtótok teljes magassága	Átjáró nyílás	Magasság az ajtótokban	Méret az ajtótokban
	So	Ho	Sc	Hc	Sp	Hw	Sw
80N	957	2114	937	2101	756	2002	779
80	1007	2114	987	2101	806	2002	829
90N	1057	2114	1037	2101	856	2002	879
90	1107	2114	1087	2101	906	2002	929
100	1207	2114	1187	2101	1006	2002	1029

### THERMO HOT 78

ALUMÍNIUM AJTÓTOK							
Szélesség	Falnyílás szélessége	Falnyílás magassága	Ajtótok teljes szélessége	Ajtótok teljes magassága	Átjáró nyílás	Magasság az ajtótokban	Méret az ajtótokban
	So	Ho	Sc	Hc	Sp	Hw	Sw
80N	947	2114	927	2101	756	2002	769
80	997	2114	977	2101	806	2002	819
90N	1047	2114	1027	2101	856	2002	869
90	1097	2114	1077	2101	906	2002	919
100	1197	2114	1177	2101	1006	2002	1019

ALUMÍNIUM AJTÓTOK							
Szélesség	Falnyílás szélessége	Falnyílás magassága	Ajtótok teljes szélessége	Ajtótok teljes magassága	Átjáró nyílás	Magasság az ajtótokban	Méret az ajtótokban
	So	Ho	Sc	Hc	Sp	Hw	Sw
80N	932	2099	912	2086	756	2002	784
80	982	2099	962	2086	806	2002	834
90N	1032	2099	1012	2086	856	2002	884
90	1082	2099	1062	2086	906	2002	934
100	1182	2099	1162	2086	1006	2002	1034

ACÉL AJTÓTOK							
Szélesség	Falnyílás szélessége	Falnyílás magassága	Ajtótok teljes szélessége	Ajtótok teljes magassága	Átjáró nyílás	Magasság az ajtótokban	Méret az ajtótokban
	So	Ho	Sc	Hc	Sp	Hw	Sw
80N	906	2088	890	2075	759	2005	789
80	956	2088	940	2075	809	2005	839
90N	1006	2088	990	2075	859	2005	889
90	1056	2088	1040	2075	909	2005	939
100	1156	2088	1140	2075	1009	2005	1039

ACÉL SAROK AJTÓTOK							
Szélesség	Falnyílás szélessége	Falnyílás magassága	Ajtótok teljes szélessége	Ajtótok teljes magassága	Átjáró nyílás	Magasság az ajtótokban	Méret az ajtótokban
	So	Ho	Sc	Hc	Sp	Hw	Sw
80N	844 <sup>1)</sup>	2058	890	2075	759	2005	789
80	894 <sup>1)</sup>	2058	940	2075	809	2005	839
90N	944 <sup>1)</sup>	2058	990	2075	859	2005	889
90	994 <sup>1)</sup>	2058	1040	2075	909	2005	939
100	1094 <sup>1)</sup>	2058	1140	2075	1009	2005	1039

<sup>1)</sup> szükséges kovácsolás a csuklópántokhoz és az elektromos ütéshez (ha van)

ALUMÍNIUM AJTÓTOK							
Szélesség	Falnyílás szélessége	Falnyílás magassága	Ajtótok teljes szélessége	Ajtótok teljes magassága	Átjáró nyílás	Magasság az ajtótokban	Méret az ajtótokban
	So	Ho	Sc	Hc	Sp	Hw	Sw
80N	918	2099	898	2086	756	2002	770
80	968	2099	948	2086	806	2002	820
90N	1018	2099	998	2086	856	2002	870
90	1068	2099	1048	2086	906	2002	920
100	1168	2099	1148	2086	1006	2002	1020

ACÉL AJTÓTOK							
Szélesség	Falnyílás szélessége	Falnyílás magassága	Ajtótok teljes szélessége	Ajtótok teljes magassága	Átjáró nyílás	Magasság az ajtótokban	Méret az ajtótokban
	So	Ho	Sc	Hc	Sp	Hw	Sw
80N	891	2088	876	2075	759	2005	775
80	941	2088	926	2075	809	2005	825
90N	991	2088	976	2075	859	2005	875
90	1041	2088	1026	2075	909	2005	925
100	1141	2088	1126	2075	1009	2005	1025

ACÉL SAROK AJTÓTOK							
Szélesség	Falnyílás szélessége	Falnyílás magassága	Ajtótok teljes szélessége	Ajtótok teljes magassága	Átjáró nyílás	Magasság az ajtótokban	Méret az ajtótokban
	So	Ho	Sc	Hc	Sp	Hw	Sw
80N	835 <sup>1)</sup>	2058	876	2075	756	2005	775
80	885 <sup>1)</sup>	2058	926	2075	806	2005	825
90N	935 <sup>1)</sup>	2058	976	2075	856	2005	875
90	985 <sup>1)</sup>	2058	1026	2075	906	2005	925
100	1085 <sup>1)</sup>	2058	1126	2075	1006	2005	1025

<sup>1)</sup> szükséges kovácsolás a csuklópántokhoz és az elektromos ütéshez (ha van)

# BEVILÁGÍTÓK

- a felülvilágítókat alapkivitelben és egyedi méretek szerint gyártjuk, és csak alumíniumkeretes ajtókhöz kaphatók
- az oldalsó és felső bevilágítók beszerelése megköveteli az üveg eltávolítását
- P4 üvegért fizetendő felár
- a velencei tükörért fizetendő felár<sup>1)</sup>
- méretét tekintve rendhagyó felülvilágító felára
- kétszínű felülvilágító felár
- az üvegezéstől függetlenül a felülvilágítóval vagy csak felülvilágítóval ellátott ajtók nem rendelkeznek RC2 osztályú betörésállósági vizsgálattal.
- változtatható átlátszóságú üveg használatáért felár fizetendő

## ELÉRHETŐ KONFIGURÁCIÓK<sup>2)</sup>

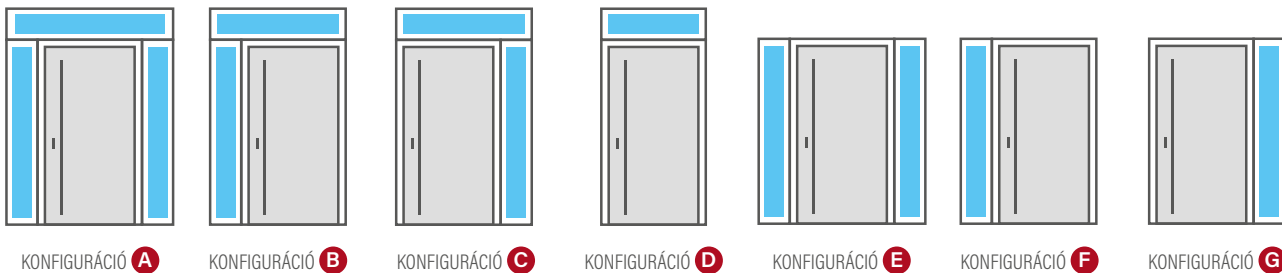

## ÜVEGCSONAGOK - HAGYOMÁNYOS ÜVEG

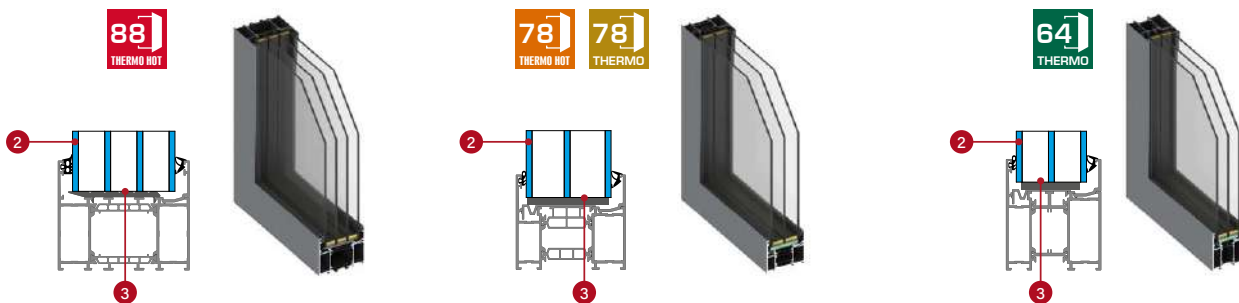

## ÜVEGCSONAGOK - P4 BETÖRÉSGÁTLÓ ÜVEG (felár ellenében)

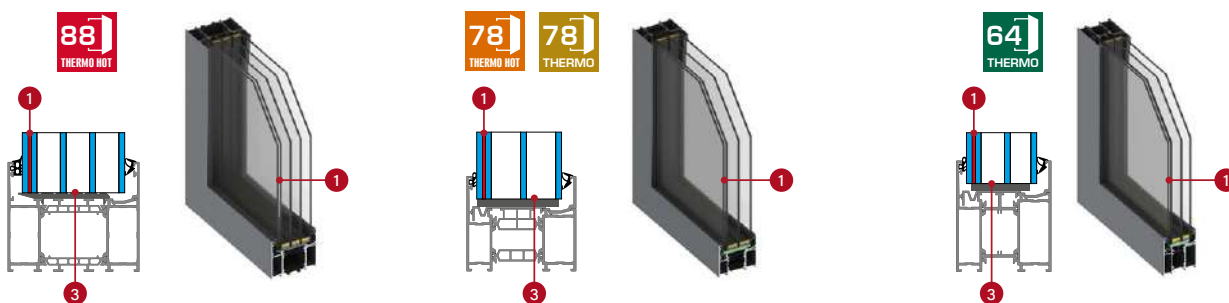

- 1 ragasztott P4 betörésgátló üveg
- 2 üveg
- 3 szigetelt üveg-közi keret, fekete

## ÜVEGCSONAGOK - ÜVEGTÍPUSOK

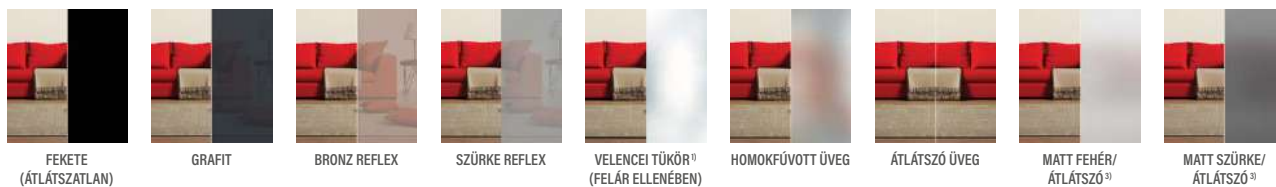

<sup>1)</sup> A légköri nyomás változása a velencei tükörben visszavert kép enyhe torzulását okozhatja.

<sup>2)</sup> Amikor egy felülvilágítót kerettel vagy más alumínium profillal szerelnek össze, eltolódás léphet fel az alumínium profilok vastagságtűrése miatt - vastagsági eltérés a PN/EN-12020-2 szabvány szerint. Az összeszerelt profilok maximális vastagsági eltérése 0,9 mm lehet.

<sup>3)</sup> Változtatható átlátszóságú üveg. A változást alacsony feszültségű áram alkalmazásával érik el az üvegen. Áram nélkül az üveg mattnak és fehérnek vagy szürkének tűnik. Aktiválása az ajtókeretre szerelt gombbal (felár ellenében) vagy egy gombbal, pl. egy világításakapcsolóval történik.



## THERMO HOT 88

### THERMO HOT 88 FELÜLVILÁGÍTÓK

Magasság [mm]	Szélesség [mm]																		
	987 (80)	1087 (90)	1187 (100)	1287	1387	1487	1587	1687	1787	1887	1987	2087	2187	2287	2387	2487	2587	2687	
200																			
300																			
400																			
500																			

### SZTENDERD ÉS MAGASABB OLDALVILÁGÍTÓK A THERMO 88-HOZ

Magasság [mm]	Szélesség [mm]							
	200	300	400	500	600	700	800	
2101 [THERMO HOT 88 sztenderd]								
2200								
2300								
2400								



## THERMO HOT 78



## THERMO 78

### FELÜLVILÁGÍTÓK THERMO 78 / THERMO HOT 78

Magasság [mm]	Szélesség THERMO 78 [mm]																		
	962 (80)	1062 (90)	1162 (100)	1262	1362	1462	1562	1662	1762	1862	1962	2062	2162	2262	2362	2462	2562	2662	
	Szélesség THERMO HOT 78 [mm]																		
	977 (80)	1077 (90)	1177 (100)	1277	1377	1477	1577	1677	1777	1877	1977	2077	2177	2277	2377	2477	2577	2677	
200																			
300																			
400																			
500																			

### SZTENDERD ÉS MAGASABB OLDALVILÁGÍTÓK THERMO 78 / THERMO HOT 78-HOZ

Magasság [mm]	Szélesség [mm]							
	200	300	400	500	600	700	800	
2086 [THERMO 78 sztenderd]								
2101 [THERMO HOT 78 sztenderd]								
2200								
2300								
2400								



## THERMO 64

### FELÜLVILÁGÍTÓ THERMO 64

Magasság [mm]	Szélesség [mm]																		
	948 (80)	1048 (90)	1148 (100)	1248	1348	1448	1548	1648	1748	1848	1948	2048	2148	2248	2348	2448	2548	2648	
200																			
300																			
400																			
500																			

### SZTENDERD ÉS MAGASABB OLDALVILÁGÍTÓK A THERMO 64-HOZ

Magasság [mm]	Szélesség [mm]							
	200	300	400	500	600	700	800	
2086 (THERMO 64 sztenderd)								
2200								
2300								
2400								

A felülvilágítók szélessége és magassága a keret külső oldalán került kiszámításra.

# MŰSZAKI INFORMÁCIÓK

## A DÍSZPANELEN BELÜLI ÜVEGEZÉS MÉRETEI

A táblázatban megadott értékek az 60-61. oldalon található táblázatban megadott méretek szerinti 90-es szabványos szélességű és magasságú ajtókra vonatkoznak.

Model	THERMO 64	THERMO 78	THERMO HOT 78	THERMO HOT 88
	[mm]	[mm]	[mm]	[mm]
HORN 1, 2	50 x 1600	50 x 1600	50 x 1600	50 x 1600
LANGEN	50 x 1600	50 x 1600	50 x 1600	50 x 1600
TREBUR	50 x 1600	50 x 1600	50 x 1600	50 x 1600
LAHTI 1, 4	50 x 1800	50 x 1800	50 x 1800	50 x 1800
LAHTI 2, 5	135 x 1800	135 x 1800	135 x 1800	135 x 1800
LAHTI 3, 6	220 x 1800	220 x 1800	220 x 1800	220 x 1800
HELMOND 1, 2	287 x 50	287 x 50	287 x 50	287 x 50
HELMOND 3	402 x 80	402 x 80	402 x 80	402 x 80
UTRECHT	200 x 1300	200 x 1300	200 x 1300	200 x 1300
ARENDAL 1	388 x 1697	388 x 1697	388 x 1697	388 x 1697
ARENDAL 2, 3	388 x 1017	388 x 1017	388 x 1017	388 x 1017
ARENDAL 4, 5	112 x 1018	112 x 1018	112 x 1018	112 x 1018
ARENDAL 6	238 x 1698	238 x 1698	238 x 1698	238 x 1698
ARENDAL 7	238 x 724	238 x 724	238 x 724	238 x 724
ARENDAL 8	238 x 1017	238 x 1017	238 x 1017	238 x 1017
ARENDAL 9	238 x 798	238 x 798	238 x 798	238 x 798
ARENDAL 10	238 x 238	238 x 238	238 x 238	238 x 238
ARENDAL 11	238 x 178	238 x 178	238 x 178	238 x 178
WELS	50 x 1200	50 x 1200	50 x 1200	50 x 1200
BAZYLEA	160 x 1800 (100 a legkeskenyebb ponton)	160 x 1800 (100 a legkeskenyebb ponton)	160 x 1800 (100 a legkeskenyebb ponton)	160 x 1800 (100 a legkeskenyebb ponton)
LEIMEN	50 x 1600	50 x 1600	50 x 1600	50 x 1600
AMBERG 1	390 x 50	390 x 50	390 x 50	390 x 50
AMBERG 2	290 x 50	290 x 50	290 x 50	290 x 50
AMBERG 3	150 x 50	150 x 50	150 x 50	150 x 50
AMBERG 4	110 x 110	110 x 110	110 x 110	110 x 110
LINDEN	50 x 1600	50 x 1600	50 x 1600	50 x 1600
MURTER	50 x 1200	50 x 1200	50 x 1200	50 x 1200
KREBEN 1, 4, 5	343 x 50	357 x 50	370 x 50	380 x 50
KREBEN 2, 6	487 x 50	501 x 50	514 x 50	524 x 50
KREBEN 3, 7	353 x 50	367 x 50	380 x 50	390 x 50
FRYBURG 3,4	1050 x 50	1050 x 50	1066 x 50	1066 x 50
FRYBURG 5, 6	1112,5 x 50	1112,5 x 50	1128,5 x 50	1128,5 x 50
ROTTERDAM 1, 2	230 x 1235 (1120')	244 x 1235 (1113')	257 x 1251 (1122,5')	267 x 1251 (1117,5')
ROTTERDAM 3, 4	400 x 1535 (1335')	414 x 1535 (1328')	427 x 1551 (1337,5')	437 x 1551 (1332,5')
EBERN 1, 3	230 x 1235	244 x 1235	257 x 1551	267 x 1551
EBERN 2	230 x 772,5	244 x 772,5	257 x 784,5	267 x 784,5
EBERN 4, 5	400 x 1535	414 x 1535	427 x 1551	437 x 1551
WIENER	135 x 1500	135 x 1500	135 x 1500	135 x 1500
SION	510 x 50	524 x 50	537 x 50	547 x 50
SINGEN 1, 5, 6	110 x 1800			
SINGEN 2	1 x 110 x 980 + 3 x 110 x 40 + 1 x 110 x 620			
SINGEN 3	110 x 1460			
SINGEN 4	1 x 110 x 640 + 1 x 110 x 110 + 1 x 110 x 640			
SELTERS 1, 2, 5	A 110 x 35			
SELTERS 3, 6	A 110 x 35; B 110 x 245 C 110 x 735			
SELTERS 4, 7	A 110 x 35 D 110 x 1155			
SAMEDAN	110 x 110	110 x 110	110 x 110	110 x 110
RODING	440 x 110	454 x 110	467 x 110	477 x 110
MELK 1	500 x 50	514 x 50	527 x 50	537 x 50
MELK 2	500 x 50	514 x 50	527 x 50	537 x 50
LUCERNA	487 x 50	501 x 50	514 x 50	524 x 50
LEOBEN 1, 2	556 x 20	570 x 20	583 x 20	593 x 20
LEOBEN 3	401 x 20	415 x 20	428 x 20	438 x 20
LEOBEN 4	471 x 50	485 x 50	498 x 50	508 x 50

ÜVEGEZÉSEK  
A SELTERS  
MODELLBEN:

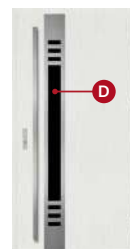
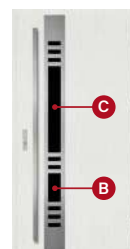
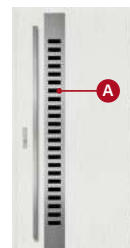

\* kerekítendő magasság

# NYITÁSI MÓDOK

A módszer



KILINCS - KILINCS

B módszer



KILINCS - KILINCS  
KIEGÉSZÍTŐ ZÁR

C módszer



KILINCS - FOGANTYÚ

D módszer



KILINCS - FOGANTYÚ  
KIEGÉSZÍTŐ ZÁR

E módszer



FOGANTYÚ -  
FOGANTYÚ

F módszer



FOGANTYÚ - FOGANTYÚ  
KIEGÉSZÍTŐ ZÁR

## AZ EGYES NYITÁSI MÓDOK ALKOTÓELEMEI

### az adott nyitási módok alapvető elemei

A Készlet	B Készlet	C Készlet	D Készlet	E Készlet	F Készlet
- kulcs-gomb betét	- betétkészlet 1 kulcsos rendszerben, ebből egy gombos zár (javasoljuk, hogy a gombot a fő zárra szerelje) - kiegészítő zár	- kulcs-gomb betét	- betétkészlet 1 kulcsos rendszerben, ebből egy gombos zár (javasoljuk, hogy a gombot a fő zárra szerelje) - kiegészítő zár	- kulcs-gomb betét	- betétkészlet 1 kulcsos rendszerben, ebből egy gombos zár (javasoljuk, hogy a gombot a fő zárra szerelje) - kiegészítő zár

### + a kilinccs, a fogantyú és az alkatrészek kiválasztott mintázata

A	B	C	D	E	F
- kilinccs	- kilinccs - felső zárcím	- kilinccs+ slim zárcím készlet - fogantyú - gomb a fogantyúhoz - elektromos zár - ajtóbehúzó - tápegység	- kilinccs+ slim zárcím készlet - felső zárcím - fogantyú - gomb a fogantyúhoz - elektromos zár - ajtóbehúzó - tápegység	- slim zárcím - 2 x fogantyú - 2 x gomb a fogantyúhoz - elektromos zár - ajtóbehúzó - tápegység	- slim zárcím - felső slim zárcím - 2 x fogantyú - 2 x gomb a fogantyúhoz - elektromos zár - ajtóbehúzó - tápegység

## NYÍLÁSI IRÁNY

### JOBBOS AJTÓ



Kifelé nyíló jobbos ajtó



Befelé nyíló jobbos ajtó

### BALOS AJTÓ











Befelé nyíló balos ajtó



Kifelé nyíló balos ajtó













# TARTOZÉKOK

VASALAT	
<b>A Készlet</b>	Az A nyitási mód felszereltségének alaptartozékai - kulcs-gomb betét <sup>1)</sup> (az árhoz hozzászámolandó a kiválasztott kilincs)
<b>B Készlet</b>	A B nyitási mód felszereltségének alaptartozékai - betétkészlet 1 kulcsos <sup>1)</sup> rendszerben, ebből egy gombos zár, kiegészítő felső zár (az árhoz hozzászámolandó a kiválasztott kilincs és pajzs)
<b>C Készlet</b>	A C nyitási mód felszereltségének alaptartozékai - kulcs-gomb betét <sup>1)</sup> (az ár nem tartalmazza a kiválasztott kilincs + slim zárcím készletet, a fogantyút, a gombot, az elektromos zárat, az ajtóbehúzó, és a tápegységet)
<b>D Készlet</b>	A D nyitási mód felszereltségének alaptartozékai - betétkészlet 1 kulcsos <sup>1)</sup> rendszerben, ebből egy gombos zár, kiegészítő felső zár (az ár nem tartalmazza a kiválasztott kilincs + slim zárcím készletet, a felső slim zárcímet, a fogantyút, a gombot, az elektromos zárat, az ajtóbehúzó és a tápegységet)
<b>E Készlet</b>	A E nyitási mód felszereltségének alaptartozékai - kulcs-gomb betét <sup>1)</sup> (az ár nem tartalmazza a KÉT kiválasztott fogantyút, 2x gombot, slim zárcímet, az elektromos zárat, az ajtóbehúzó és tápegységet)
<b>F Készlet</b>	Az F nyitási mód felszereltségének alaptartozékai - betétkészlet 1 kulcsos <sup>1)</sup> rendszerben, ebből egy gombos zár, kiegészítő felső zár (az ár nem tartalmazza a KÉT kiválasztott fogantyút, 2x gombot, slim zárcímet, felső slim zárcímet, az elektromos zárat, az ajtóbehúzó és tápegységet)
	Kulcs-kulcs zárbetét <sup>1)</sup> ; B osztály (megfelel az RC2 követelményeinek) ezüst, fekete, órany F4
	Kulcs-gomb zárbetét <sup>1)</sup> ; B osztály (megfelel az RC2 követelményeinek) ezüst, fekete, órany F4
	Kulcs-kulcs és kulcs-gomb zárbetétekből álló készlet egy kulcsos rendszerben <sup>1)</sup> ; B osztály (megfelel az RC2 követelményeinek) ezüst, fekete, órany F4
	Kulcs-kulcs zárbetét <sup>1)</sup> ; C osztály (megfelel az RC2 követelményeinek) ezüst, fekete, órany F4
	Kulcs-gomb zárbetét <sup>1)</sup> ; C osztály (megfelel az RC2 követelményeinek) ezüst, fekete, órany F4
	Kulcs-kulcs <sup>1)</sup> és kulcs-gomb zárbetétekből álló készlet egy kulcsos rendszerben; C osztály (megfelel az RC2 követelményeinek) ezüst, fekete, órany F4
	Besorolás nélküli, ún. építőipari nikkelt betét <sup>1)</sup> az ajtó brigád általi használatának idejére.
Zárkategóriák felárai: - egykulcsos rendszer (azonos B vagy C kategóriájú záraikon belül) több ajtóhoz (kulcsok száma a teljes készletben: 5) - függetlenül működő kulcsos rendszer - befektetési rendszer (3 építési kulcs + 5 befektetési kulcs a teljes készletben)	
	Kiegészítő felső zár, ezüst zárlemez

<sup>1)</sup> Az egykulcsos rendszerben a két zárbetét 5 kulccsal rendelkezik. Az egy darabos zárbetétek 3 kulccsal rendelkeznek. Felár egy betétre (csak alsó zárral ellátott ajtók) legfeljebb öt kulcsig, B osztály (RC2 ajtók).

# TARTOZÉKOK











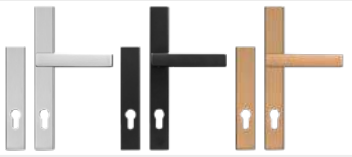

## VASALAT

	Erkado CERTUS RC2 kardán nélküli fogantyú dupla és kétoldali alátámasztással inox, fekete str (az ajtó megfelel az RC2 követelményeinek) zárcím vastagság 12 mm / 9 mm	<b>A, B</b> <b>AJÁNLOTT TERMÉK</b>
	Erkado CERTUS RC2 jelvény felső zárhoz inox, fekete str (az ajtó megfelel az RC2 követelményeinek) zárcím vastagság 12 mm / 9 mm	<b>B</b> <b>AJÁNLOTT TERMÉK</b>
	Erkado CERTUS RC3 két- és kétoldalas ajtófogantyú C osztályú fúrásgátló védelemmel inox, fekete str zárcím vastagság 15 mm / 9 mm	<b>A, B</b> <b>AJÁNLOTT TERMÉK</b>
	Erkado CERTUS RC3 jelvény C osztályú fúrásgátlóval a felső zárhoz inox, fekete str zárcím vastagság 15 mm / 9 mm	<b>B</b> <b>AJÁNLOTT TERMÉK</b>
	Erkado CERTUS készlet fogantyú + vékony lemez (fogantú ajtó) inox, fekete str zárcím vastagság 9 mm / 9 mm	<b>C, D</b> <b>AJÁNLOTT TERMÉK</b>
	Erkado CERTUS fedőlap készlet (felső zár és fogantyú) inox, fekete str zárcím vastagság 9 mm / 9 mm	<b>D</b> <b>AJÁNLOTT TERMÉK</b>
	Erkado CERTUS készlet vékony fogantyú + vékony lemez (fogantú ajtó) inox, fekete str zárcím vastagság 9 mm / 9 mm	<b>C, D</b> <b>AJÁNLOTT TERMÉK</b>
	Erkado CERTUS vékony takaró felső zárhoz (fogantú ajtó) inox, fekete str zárcím vastagság 9 mm / 9 mm	<b>B, D, F</b> <b>AJÁNLOTT TERMÉK</b>
	Erkado CERTUS slim felirat (fogantú ajtó) inox, fekete str zárcím vastagság 9 mm / 9 mm	<b>E, F</b> <b>AJÁNLOTT TERMÉK</b>
	PASA <sup>2)</sup> kilincs vagy gombkilincs felár ellenében inox, fekete, órany F4 (az ajtó megfelel az RC2 követelményeinek)	<b>A, B</b>
	PASA <sup>2)</sup> zárcím a felső zárhoz: inox, fekete, órany F4 (az ajtó megfelel az RC2 követelményeinek)	<b>B</b>
	PASA <sup>2)</sup> kilincs vagy gombkilincs felár ellenében C osztályú megfúrás gátló megoldás inox, fekete, órany F4	<b>A, B</b>
	PASA <sup>2)</sup> zárcím C osztályú megfúrás gátló biztonsági megoldással felső zárhoz inox, fekete, órany F4	<b>B</b>











<sup>2)</sup> 2025.0701-től a készlet erejéig elérhető

# TARTOZÉKOK

## VASALAT

	<p>PASA<sup>2</sup> kilincs + slim zárcím készlet (fogantyús ajtó) inox, fekete, óarany F4</p> <p><b>C, D</b></p>
	<p>PASA<sup>2</sup> felső zárcím készlet (felső zár és fogantyú) inox, fekete, óarany F4</p> <p><b>D</b></p>
	<p>PASA<sup>2</sup> slim kilincs + slim zárcím készlet (fogantyús ajtó) inox, fekete, óarany F4</p> <p><b>C, D</b></p>
	<p>PASA<sup>2</sup> slim zárcím a felső zárhoz (fogantyús ajtó) inox, fekete, óarany F4</p> <p><b>B, D, F</b></p>
	<p>PASA<sup>2</sup> slim zárcím (fogantyús ajtó) inox, fekete, óarany F4</p> <p><b>E, F</b></p>
	<p>SOLO GAJA kilincs + slim zárcím készlet (fogantyús ajtó) inox, fekete, óarany F4 zárcím vastagság 12 mm / 8 mm</p> <p><b>C, D</b></p>
	<p>SOLO GAJA felső zárcím készlet (felső zár és fogantyú) inox, fekete, óarany F4 zárcím vastagság 12 mm / 8 mm</p> <p><b>D</b></p>
	<p>HAGA kilincs vagy gombkilincs felár ellenében inox, fekete, óarany F4 (az ajtó megfelel az RC2 követelményeinek) zárcím vastagság 8 mm / 8 mm</p> <p><b>A, B</b></p>
	<p>HAGA zárcím a felső zárhoz: inox, fekete, óarany F4 (az ajtó megfelel az RC2 követelményeinek) zárcím vastagság 8 mm / 8 mm</p> <p><b>B</b></p>
	<p>ROYAL kilincs vagy gombkilincs felár ellenében inox, fekete, óarany F4 (az ajtó megfelel az RC2 követelményeinek) zárcím vastagság 12 mm / 8 mm</p> <p><b>A, B</b></p>
	<p>ROYAL zárcím a felső zárhoz: inox, fekete, óarany F4 (az ajtó megfelel az RC2 követelményeinek) zárcím vastagság 12 mm / 8 mm</p> <p><b>B</b></p>
	<p>ROYAL FLEX kilincs vagy gombkilincs felár ellenében C osztályú megfúrás gátló megoldás inox, fekete, óarany F4 zárcím vastagság 12 mm / 8 mm</p> <p><b>A, B</b></p>
	<p>ROYAL FLEX zárcím a felső zárhoz C megfúrás gátló osztályú biztonsági megoldással inox, fekete, óarany F4 zárcím vastagság 12 mm / 8 mm</p> <p><b>B</b></p>

# TARTOZÉKOK

FOGANTYÚK <sup>2)</sup>		
	K35 fogantyú inox, rozsdamentes acél, fekete str <sup>1)3)</sup> (gombbal nyitható kivitel) <b>C, D, E, F</b>	hossz. 180 cm hossz. 160 cm hossz. 120 cm hossz. 60 cm
	KK35 fogantyú inox, rozsdamentes acél, fekete str <sup>1)3)</sup> (gombbal nyitható kivitel) <b>C, D, E, F</b>	hossz. 180 cm hossz. 160 cm hossz. 120 cm hossz. 60 cm
	KP fogantyú inox, rozsdamentes acél, fekete str <sup>1)3)</sup> (gombbal nyitható kivitel) <b>C, D, E, F</b>	hossz. 180 cm hossz. 160 cm hossz. 120 cm hossz. 60 cm
	KPL2 fogantyú inox, rozsdamentes acél, fekete str <sup>1)3)</sup> (gombbal nyitható kivitel) <b>C, D, E, F</b>	hossz. 180 cm hossz. 160 cm hossz. 120 cm hossz. 60 cm
	OP fogantyú inox, rozsdamentes acél, fekete str <sup>1)3)</sup> (gombbal nyitható kivitel) <b>C, D, E, F</b>	hossz. 180 cm hossz. 160 cm hossz. 120 cm hossz. 60 cm
	P6K fogantyú inox, rozsdamentes acél, fekete str <sup>1)3)</sup> (nem kapható gombbal nyitható kivitel) <b>C, D, E, F</b>	hossz. 120 cm hossz. 60 cm
	Rádiógomb a kilincshez + rádiórelé + elektromos zár <sup>5)</sup> vagy Gomb a kilincshez + kontaktor + elektromos szerelés + elektromos zár <sup>5)</sup> <b>C, D, E, F</b>	
	2 x rádiógomb a kilincshez + rádiórelé + elektromos zár <sup>5)</sup> vagy 2 x gomb a kilincshez + kontaktor + elektromos szerelés + elektromos zár <sup>5)</sup> <b>E, F</b>	
	Ujjlenyomat-olvasó Wi-Fi funkcióval (vezérlőalkalmazás) + elektromos zár <sup>5)</sup> (csak K35, KK35, KP kilincsekhez)	
	Bistabil gomb háttérvilágítással. Nyomógombos húzófogantyú gombjának letiltására. <sup>4)</sup>	
	Bistabil gomb háttérvilágítás nélkül. Nyomógombos húzófogantyú gombjának letiltására és a változtatható átlátszóságú üveg be-/kikapcsolására szolgál. <sup>4)</sup>	
Gombvilágítás (K35, KK35 és KP modellekben elérhető). Alkonyatérzékelővel rendelkezik.		

<sup>1)</sup> Méretre gyártott fogantyú felár ellenében.

<sup>2)</sup> A BIENE 1, BIENE 2, LUTTER 1, LUTTER 2, KELLA 1, KELLA 2 és KELLA 3 modellek esetében korlátozások vannak a lábázat kiválasztásában - a részletekért lásd a rendelési panelt.













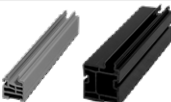

<sup>3)</sup> Külön rendelhető kilincs: csak rádiógombbal - felár ellenében, csak hagyományos gombbal - felár ellenében.

<sup>4)</sup> A gomb az ajtókeretre van szerelve, a zár szerkezet oldalán. Ha a húzófogantyúban lévő gomb és a változtatható átlátszóságú üveg letiltásának opcióját választják, akkor két gomb kerül egymás fölé felszerelésre. A változtatható átlátszóságú üveg gombja opcionális. Ha a vevő nem ezt választja, a kábeleket saját maga kell kivezetni a csatlakozáshoz, pl. egy fali dobozban lévő villanykapcsolóhoz.

<sup>5)</sup> Az elektromos zárat az ajtó ára tartalmazza a B2B panelen az ajánlat létrehozásakor.

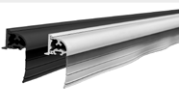
# TARTOZÉKOK









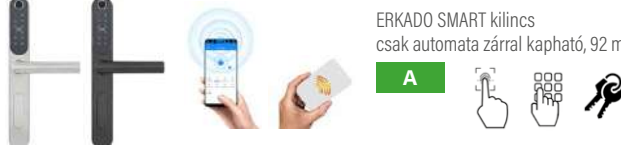

## FELÁRAS KIEGÉSZÍTŐK

	Alumínium ajtótok THERMO 78 és THERMO 64 ajtókhöz (A THERMO HOT 88 és a THERMO HOT 78 ajtók esetében alapfelszereltség)
	alumínium élprofil az ajtó és az oldalsó világító 90 fokos rögzítéséhez (egy függőleges)
	Keret töldőelem 30 mm a THERMO HOT 88 szerkezethez 28 mm a THERMO 64, THERMO 78 és THERMO HOT 78 szerkezethez
	Kampós-retesz többpontos zár és zárlemez (csak alumínium tokhoz), fekete színben. Csak Hc = 1980 mm magasságtól elérhető
	1500 mm-re +/- 30 mm-re szerelt nagy látászögű kitekintő (fekete, inox, régi arany)
	Takaró tömítés
	UPVC küszöb töldőelem ajtókhöz és oldalsó világítókhöz (bepattintható vagy csavarozható), mag. 20 mm és 35 mm, hossz. 120 cm
	Hőszigetelt tokalsó ajtóküszöb alá, magasság 70-250 mm, hossz 120 cm
	Hőszigetelt tokalsó oldalsó világító alá, magasság 70-250 mm, hossz 120 cm
	Hőszigetelt tokalsó oldalsó világító alá, magasság 70-250 mm, hossz 60 cm
	Befelé nyíló ajtó elötetője ezüst (eloxált F9) és fekete színben (a szerelőnek kell felszerelnie)
	„BOSTIK” ragasztó küszöb töldőelemhez, szürke 430g
	Dilatációs szalag 28 mm, 5 m-es tekercs, táglás 7-15 mm
	Szalag hőszigetelt szereléshez 100 mm, hossz 1 fm
	Automata többpontos zár zárlemezzel (kizárólag alumínium ajtótokok esetében) Az automatikus zár csak alumínium tokkal és kilincsel kapható. Nem használható fogantyúval, elektromos zárral és felső zárral ellátott ajtótokban.

**A**

# TARTOZÉKOK

## FELÁRAS KIEGÉSZÍTŐK

	<p>ROTO SAFE ENEO 4 az 1-ben elektromotoros többpontos zár (vezérelhető PIN kóddal ellátott billentyűzettel, Bluetooth funkcióval ellátott okostelefonnal, ujjlenyomattal, RFID kártyával vagy kulcstartóval). A zár alapfelszereltségként pánikbiztos, azaz amikor a kilincset belülről megnyomják, az ajtó automatikusan kinyílik (még akkor is, ha az ajtó betéttel van lezárva).</p> <p><b>C</b></p>
	<p>ErkadoSmart intelligens osztály nélküli betét fekete színben.<sup>3)</sup> Nyitás: PIN-kód, RFID-kártya vagy TTlock alkalmazás.</p> <p><b>A, C, E</b></p>
	<p>ErkadoSmart intelligens osztály nélküli betét fekete színben.<sup>3)</sup> Nyitás: ujjlenyomat, RFID-kártya vagy TTlock alkalmazás.</p> <p><b>A, C, E</b></p>
	<p>ERKADO SMART kilincs csak automata zárral kapható, 92 mm-es távolsággal<sup>3)</sup></p> <p><b>A</b></p>
	<p>Elektromos zár éjjel-nappal funkcióval (csak alumínium ajtótokkal)</p>
	<p>Tápegység elektromos zárhoz</p> <p><b>C, D, E, F</b></p>
	<p>Reed kapcsoló fekete színben, csak alumíniumkeretes ajtókhöz rendelhető</p>
	<p>Karos ajtóbehúzó ezüst vagy fekete színben<sup>4)</sup> (acélkeretben nem kapható) Elektromos zár használata esetén ajtóbehúzó van szükség. Felár ellenében választható: szárny reteszelve nyitott helyzetben.<sup>2)</sup></p> <p><b>C, D, E, F</b></p>
	<p>Ezüst vagy fekete sínes ajtóbehúzó nyitásrésegítéssel és nyitáskorlátozóval<sup>4)</sup>. Elektromos zár használata esetén ajtóbehúzó van szükség. Feláras opció: szárny állítható reteszelve nyitott helyzetben.<sup>1)</sup></p> <p><b>C, D, E, F</b></p>
	<p>Rejtett ajtóbehúzó nyitási rásegítéssel<sup>4)</sup>, nyitáskorlátozóval és a szárny reteszelésével nyitott helyzetben<sup>1)</sup> (csak a THERMO HOT 88 és THERMO HOT 78 ajtók esetében). Elektromos zár használata esetén ajtóbehúzó van szükség.</p> <p><b>C, D, E, F</b></p>
	<p>Acél ajtóápoló készlet: aktív tisztítóhab és karbantartó szilikon 400 ml</p>

<sup>1)</sup> A retesz lehetővé teszi a szárny biztonság megtartását pontosan a kívánt pozícióban, kb. 80-120 fokos nyitási szög esetén.

<sup>2)</sup> Csak 90 fokos nyitási szögnél reteszeli.

<sup>3)</sup> Az Erkado Smart betét vagy az ERKADO SMART kilincs használata esetén az ajtó nem felel meg az RC2 betörésgátló osztálynak.

<sup>4)</sup> Felár ellenében csak az ajtócsukó megerősítése (az ajtólapba szerelve) rendelhető

Óvja az ajtót a napsugarak hatásától és a közvetlen csapadéktól tető segítségével.

Az előtető szélessége nem lehet kisebb, mint az ajtó teljes szélessége plusz 1 méter. A tető mélysége legalább 1 méter legyen. A részletekért kérjük, olvassa el az ajtó beépítési útmutatóját.

A jótállási jegyet és az összeszerelési útmutatót a termékhez mellékelik. A jelen katalógus tájékoztató anyagának minősül és az aktuális árakat, valamint az aktuálisan elérhető termékeket tartalmazza. A gyártó fenntartja a jogot az árak és az árukinálat megváltoztatására előzetes tájékoztatás nélkül.

A színminták a valóságban eltérhetnek a jelen katalógusban bemutatott színektől. A színeket, kérjük, a forgalmazóinknál megtalálható eredeti minták alapján szíveskedjenek ellenőrizni. A katalógusban látható fényképek tájékoztató jellegűek, így a különböző ajtószárnyméretek esetében az egyes elemek méretarányai torzulhatnak. A katalógusban található esetleges hibákért felelősséget nem vállalunk. Jelen katalógus a törvény értelmében nem minősül ajánlatételnek, kizárólag termékmegismerést szolgál.

Az 1/2025/A kiadás 15.09.2025-től érvényes.

A megfelelő ajtó kiválasztását az ingatlanra vonatkozó, a hatályos jogszabályoknak és szabványoknak megfelelően elkészített műszaki terv alapján, valamint a felhasználási feltételek figyelembevételével kell elvégezni. Az ERKADO több termékváltozatot is kínál, a termék kiválasztását azonban az Ügyfélre bízva, mivel csak a Vevő vagy a Vevő nevében eljáró személy ismeri a megrendelt termék rendeltetését és felhasználási körülményeit. Az engedélyek és tanúsítványok letölthetők a [www.erkado.pl](http://www.erkado.pl) honlapról.

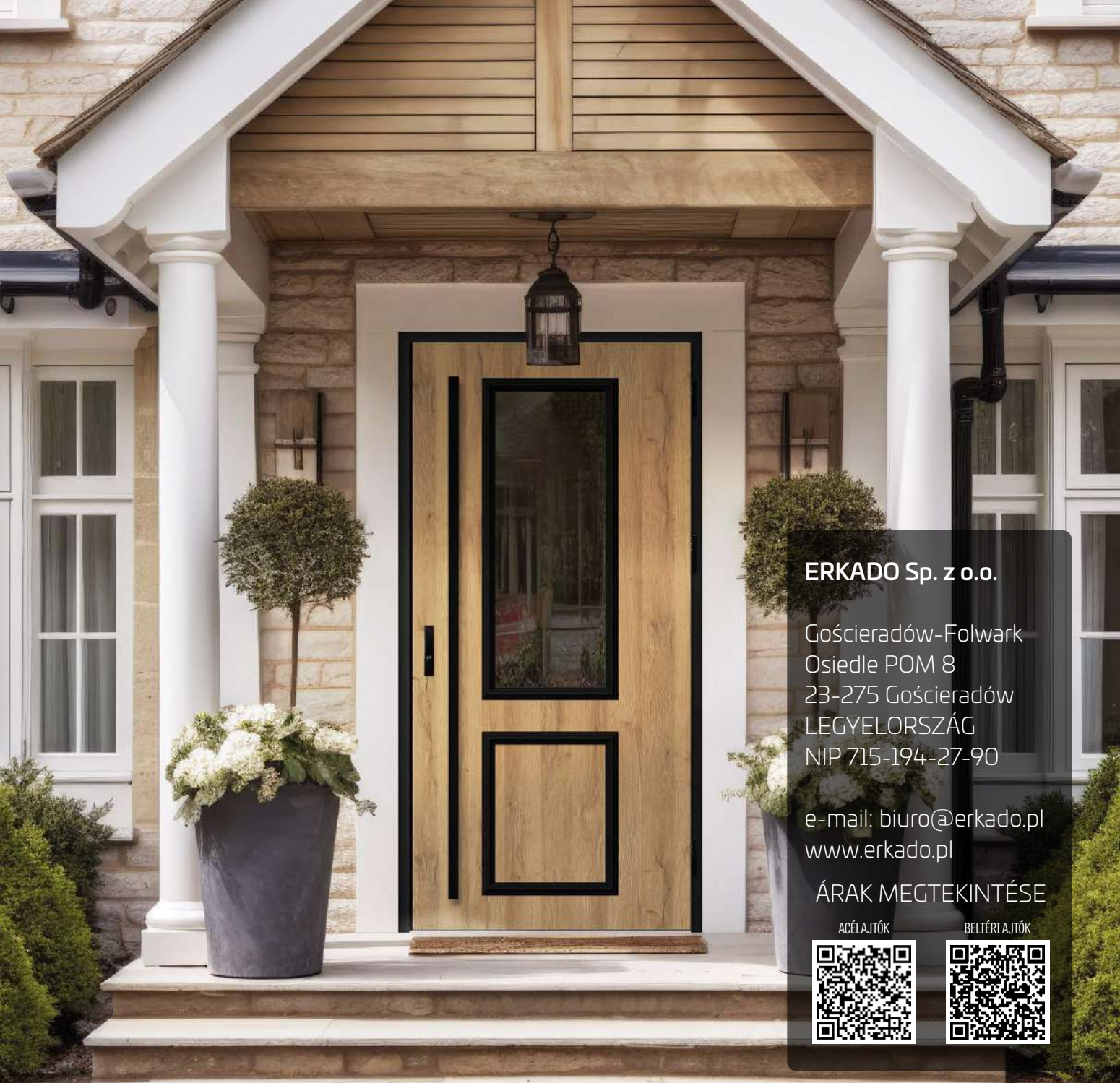

**ERKADO Sp. z o.o.**

Gościeradów-Folwark  
Osiedle POM 8  
23-275 Gościeradów  
LEGYELORSZÁG  
NIP 715-194-27-90

e-mail: [biuro@erkado.pl](mailto:biuro@erkado.pl)  
[www.erkado.pl](http://www.erkado.pl)

**ÁRAK MEGTEKINTÉSE**

ACÉLAJTÓK

BELTÉRTI AJTÓK



# ACÉLAJTÓK

**BIZTONSÁG • TERMIKUS HATÉKONYSÁG • TARTÓSÁG**



**BIZTONSÁG**  
RC2 betörésgátló osztály



**HŐSZIGETELÉS**  
Ud  $\leq 0,6 \text{ W}/(\text{m}^2\text{K})$   
megfelel a "Tiszta Levegő Program" követelményeinek



**TARTÓSÁG**  
magas időjárás-állóság