

HU -ÁLTALÁNOS FIGYELMEZTETÉSEK

▲ FIGYELEM! - Fontos utasítások: **őrizz meg ezt a kézikönyvet a termék karbantartásához és ártalmatlanításához.**

• Ne végezzen semmilyen módosítást a termék egyetlen részén sem. A nem engedélyezett műveletek csak hibás működést okozhatnak. A gyártó elhárít minden felelősséget a termék önkényes módosításából eredő károkért.

• A termék csomagolóanyagát a helyi előírásoknak megfelelően kell ártalmatlanítani.

HU -ÁLTALÁNOS ÓVINTÉZKEDÉSEK

▲ VIGYÁZAT! - Fontos utasítások: **őrizz meg ezt a kézikönyvet biztonságos helyen, hogy lehetővé tegye a termék későbbi karbantartási és ártalmatlanítási műveleteit.**

• Soha ne végezzen módosításokat a termék egyetlen részén sem. A meghatározottaktól eltérő műveletek csak hibás működést okozhatnak. A gyártó elhárít minden felelősséget a termék azonnali módosításából eredő károkért.

• A termék csomagolóanyagait a helyi előírásoknak megfelelően kell ártalmatlanítani.

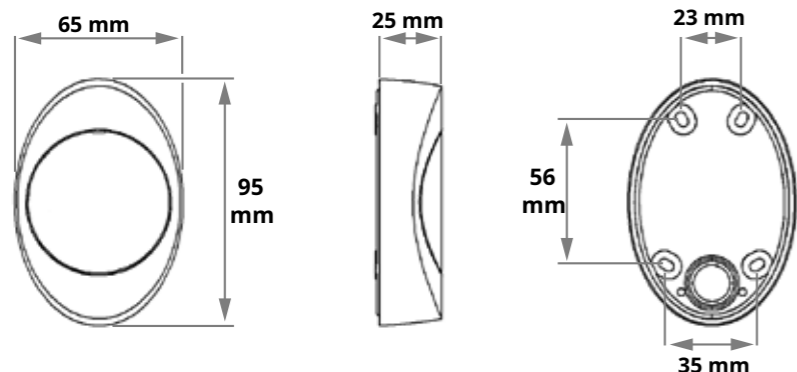

CE megfelelési nyilatkozat Megfelelési nyilatkozat

Nyilatkozat a 2004/108/EK (EMC) irányelvvel összhangban
Nyilatkozat a 2004/108/EK (EMC) irányelvvel összhangban

Nyilatkozat száma Nyilatkozat száma K100/
VIKY30

Cím Cím
Via Malignani, 42-33077 - Sacile (PN) Olaszország

Fordulat...0

Fickó Terméktípus
Infravörös fotocella
Infravörös fotocella

Nyelv Nyelv: HU / HU

Modell Modell: Nicky 30

Gyártó neve Gyártó neve KING GATES SRL

Alulírott Alex Antonioli, mint vezéregazgató saját felelőségére kijelenti, hogy a fent megjelölt termék megfelel az alábbi irányelvek előírásainak:

• AZ EURÓPAI PARLAMENT ÉS A TANÁCS 2004/108/EK IRÁNYELVE (2004. december 15.) az elektromágneses összeférhetőségre vonatkozó tagállami jogszabályok közelítéséről és a 89/336/EGK irányelv hatályon kívül helyezéséről, a következő harmonizált szabványok szerint: EN 61000-6-2:2005, EN 61000-6-3:2007

Alulírott Alex Antonioli ügyvezető igazgató, saját felelőségére kijelenti, hogy a fent megjelölt termék megfelel az alábbi irányelvek előírásainak:

• AZ EURÓPAI PARLAMENT ÉS TANÁCS 2004/108/EK IRÁNYELVE (2004. december 15.) az elektromágneses összeférhetőségre vonatkozó tagállami jogszabályok összehangolásáról és a 89/336/EGK irányelv hatályon kívül helyezéséről, a következő harmonizált szabványok szerint: EN 61000-6-2:2005, EN 61000-6-3:2007

Sacile, 2012-06-19

Antonioli Alex
(vezéregazgató)

(Vezéregazgató)

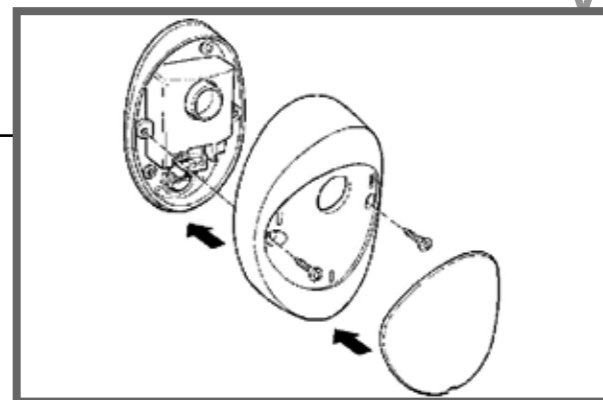
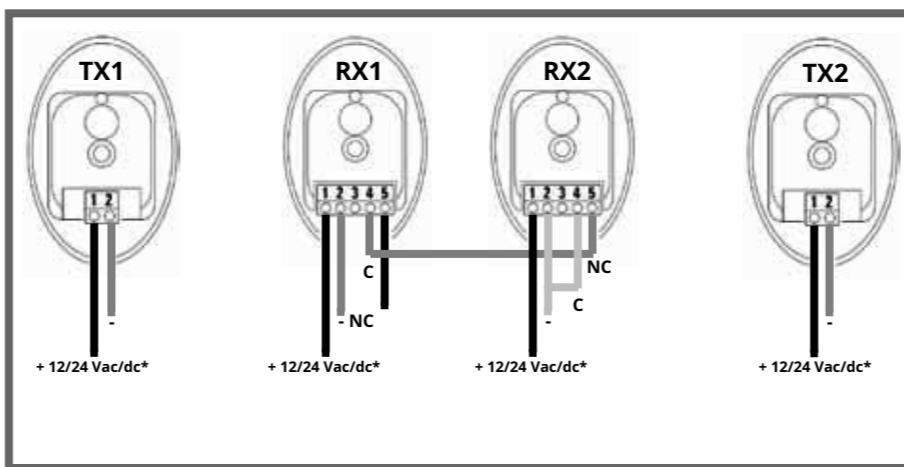
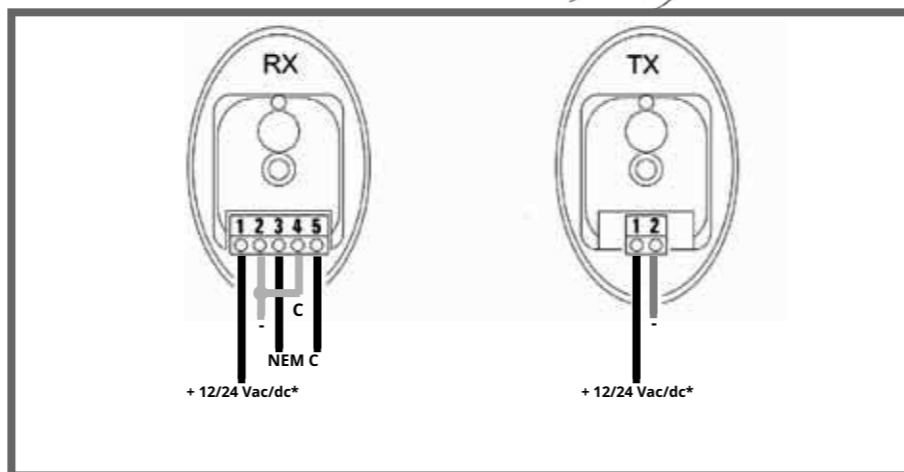

HU -BELÉPÉSEK

Ha két pár fotocella közel van egymáshoz, az egyik adó sugara zavarhatja a másik vevőt (ábra. 1) nem biztosított megfelelő biztonságot. Ennek a problémának a kiküszöbölésére csak akkor lehetséges a szinkronrendszer alkalmazása, ha váltakozó áram áll rendelkezésre, amely lehetővé teszi a két fotocellapár felváltva történő működését.

Ehhez a rendszerhez szükség van a „SINC” szinkronizálási jumperre a két TX-en, hogy levágják (lásd ábra. 2) és az első pár fotocella (TX és RX) a második párhoz képest fordított fázisokkal kap tápfeszültséget. (ábra. 3).

• A Viky30 fotocellák szükség esetén 24V helyett 12V-tal is táplálhatók, ennek megvalósításához a TX és az RX két „12V” pontja között ón jumpert kell készíteni (ábra. 2).

• Ha a TX és az RX közötti távolság nagyobb, mint 10 méter, vágja el a jumper az RX „+10 m” pontjai között. (ábra. 2).

• Ellenőrizze a fotocella állapotát az 1. táblázatban a LED villogásának típusa alapján. NAK NEK” a vevőn, (ábra. 4).

ASZTAL 1			
"A" LED	Jelentése	Kilépési állapot	Akció
Elhasznált	OK jelzés = Nincs akadály	Aktív	Minden rendben
Lassan villog	Gyenge jel = nincs akadály	Aktív	A központozás javítása
Gyorsan villog	Rossz jel = nincs akadály	Aktív	Ellenőrizze a központozást Ra, tisztasági állapot és környezet
Mindig bekapcsolva	Nulla jel = Akadály jelen van	Riasztás	Távolítsa el az akadályt

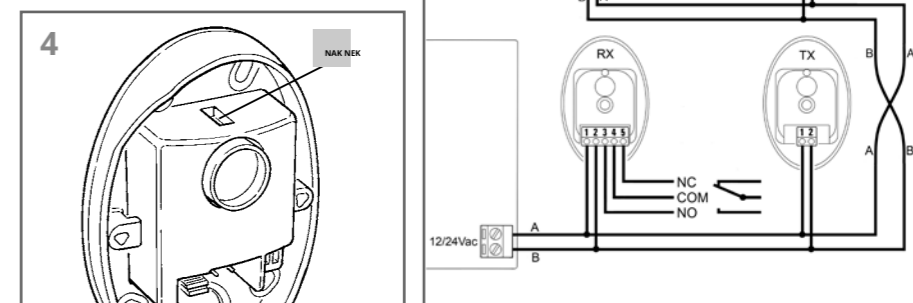
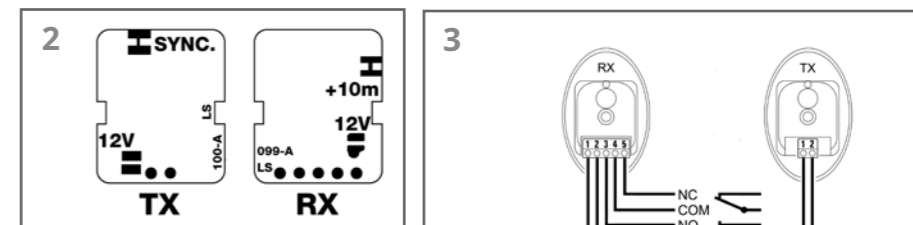
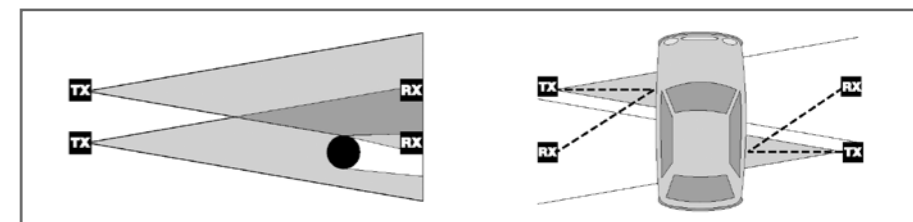

A

Telepítési útmutató

IST192AR01.4862_30-10-2012

Olaszországban készült

KINGGATES

HU - MŰSZAKI ADATOK	
Teljesítmény (TX - RX)	jumper nélkül: 24 Vac/Vcc (korlátok 18÷35 Vcc, 15÷28Vac); „12V” jumperrel: 12 Vac/Vcc (korlátok: 10÷18 Vcc, 9÷15 Vac)
Tartály	ABS
Méret	95 x 65 x 25 mm
Súly	65 g
Szigetelés mértéke	IP55
Infravörös sugár tartomány	10 m
Üzemi hőmérséklet	-20 +55°C



KINGGATES

King Gates Srl
Telefon +39.0434.737082 Fax +39.0434.786031
info@king-gates.com www.king-gates.com